

Vortex™

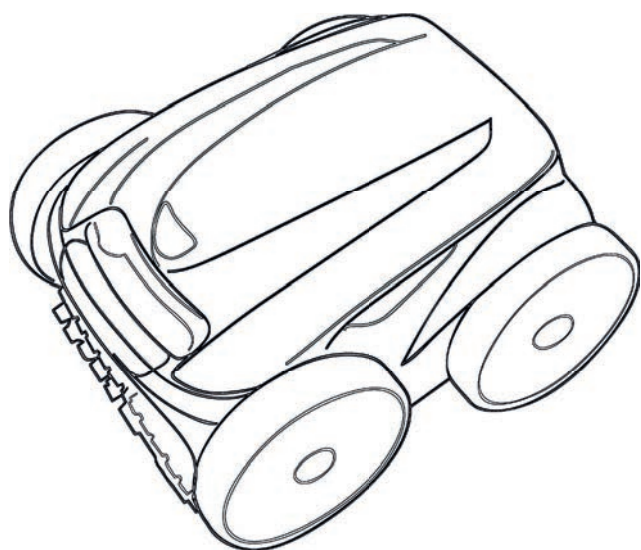

Manual de instalación y de uso - Español
Robot eléctrico
Traducción de las instrucciones originales en francés

ES

More documents on:
www.zodiac.com

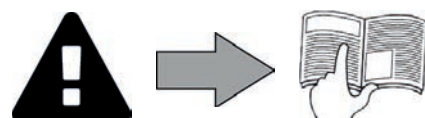

ADVERTENCIAS

ADVERTENCIAS GENERALES

- El incumplimiento de las advertencias mencionadas podría causar daños al equipo de la piscina o provocar graves heridas, incluso la muerte.
- Solo una persona cualificada en los ámbitos técnicos concernidos (electricidad, hidráulico o frigorífico) está habilitada para practicar este procedimiento. El técnico cualificado que intervenga sobre el aparato deberá utilizar/llevar un equipo de protección individual adecuado (gafas de seguridad, guantes, etc.) para reducir el riesgo de lesiones que pudieran producirse durante dicha intervención.
- Antes de cualquier intervención en la máquina, compruebe que se encuentra fuera de tensión y bloqueada.
- El aparato ha sido diseñado para un uso exclusivo en piscina y spas y no se le debe dar ningún otro uso distinto al previsto.
- Es importante que este aparato sea manipulado por personas competentes y aptas (físicamente y mentalmente) que hayan leído previamente las instrucciones de uso. Toda persona que no respete estos criterios no debe acercarse al aparato, bajo riesgo de exponerse a elementos peligrosos.
- Mantener el aparato fuera del alcance de los niños.
- La instalación del aparato debe ser realizada de acuerdo con las instrucciones del fabricante y cumpliendo las normas locales vigentes. El instalador es responsable de la instalación del aparato y del cumplimiento de las regulaciones nacionales para la instalación. En ningún caso el fabricante será responsable del incumplimiento de las normas de instalación locales en vigor.
- Para cualquier acción que no se corresponda con el mantenimiento simple a cargo del usuario descrito en el presente manual, se deberá recurrir a un técnico cualificado.
- Una instalación y/o un uso incorrectos pueden ocasionar daños materiales o provocar lesiones corporales graves, incluso la muerte.
- Todo material expedido viaja siempre por cuenta y riesgo del destinatario, incluso con los portes y embalajes pagados. El destinatario deberá manifestar sus reservas por escrito en el albarán de entrega del transportista si se advierten daños producidos durante el transporte (confirmación en las 48 horas siguientes comunicada al transportista mediante carta certificada). En el caso de que un aparato pierda parte del fluido frigorígeno contenido, el destinatario deberá indicar las reservas por escrito al transportista.
- En caso de mal funcionamiento del equipo: no intente repararlo usted mismo y contacte con un técnico cualificado.
- Ver en las condiciones de garantía el detalle de los valores del equilibrio del agua admitidos para el correcto funcionamiento del aparato.
- Cualquier desactivación, la eliminación o elusión de alguno de los elementos de seguridad incluidos en el aparato anulará automáticamente la garantía, así como el uso de piezas de recambio no originales, procedentes de fabricantes no autorizados.
- No pulverice insecticida ni ningún otro producto químico (inflamable o no inflamable) sobre el aparato, ya que podría deteriorar la carrocería y provocar un incendio.
- Los aparatos Zodiac® como bombas de calor, bombas de filtración y filtros son compatibles con cualquier tratamiento de agua para piscinas.
- No toque el ventilador ni las piezas móviles ni inserte una barra o los dedos cerca de las partes móviles mientras el aparato esté en funcionamiento. Las partes móviles pueden causar lesiones graves, incluso la muerte.

ADVERTENCIAS SOBRE APARATOS ELÉCTRICOS

- La alimentación eléctrica del aparato se debe proteger mediante un dispositivo de corriente diferencial residual de 30 mA, de acuerdo con las normas vigentes en el país de instalación.
- No utilice alargaderas para conectar el aparato a la red eléctrica; conéctelo directamente a un enchufe mural adaptado.
- Antes de cualquier operación, compruebe que:
 - La tensión indicada en el aparato corresponde con la de la red.
 - La red de alimentación eléctrica es adecuada para el uso del aparato y cuenta con una toma de tierra.
 - El enchufe se adapta a la toma de corriente.
- En caso de que el aparato funcione mal o libere un mal olor, párelo inmediatamente, desenchúfelo y contacte con un profesional.
- Antes de realizar cualquier intervención de limpieza o de mantenimiento en el aparato, compruebe que está sin tensión y desconectado de la alimentación eléctrica.
- No desconecte y vuelva a conectar el aparato en funcionamiento.
- No tire del cable de alimentación para desenchufarlo.
- Si el cable de alimentación está deteriorado, deberá ser reemplazado por el fabricante, su empresa de mantenimiento o un técnico cualificado para evitar eventuales riesgos.
- No realice ninguna intervención de limpieza o de mantenimiento del aparato con las manos mojadas o si el aparato está húmedo.
- Limpie la regleta de terminales o la toma de alimentación antes de cualquier conexión.
- Para los elementos o subconjuntos con pilas: no recargue las pilas, no las desmonte, no las tire al fuego. No lo exponga a temperaturas elevadas ni a la luz directa del sol.
- En caso de tormenta, desconecte el aparato para evitar que sea dañado por un rayo.
- No sumerja el aparato en agua (salvo los robots de limpieza) ni en barro.

ESPECIFICACIONES «Robots de limpiafondos de piscina»

- El robot debe funcionar en un agua de piscina a una temperatura entre 15°C y 35°C.
- Para evitar daños personales o materiales, no haga funcionar el robot fuera del agua.
- El baño está prohibido cuando su robot está en la piscina.
- ¡No utilice el robot si ha efectuado una cloración de choque en la piscina!
- No deje los robots sin vigilancia durante mucho rato.

ADVERTENCIA SOBRE EL USO DE ESTE ROBOT EN UNA PISCINA CON REVESTIMIENTO VINÍLICO:

- Antes de instalar su nuevo robot limpiafondos, inspeccione atentamente el revestimiento de la piscina. Si observa grietas en el liner, si detecta grava, pliegues, raíces o corrosión por metal en la cara inferior del liner, o si constata que el soporte (fondo y paredes) está dañado, no instale el robot antes de haber efectuado las reparaciones pertinentes o de haber mandado cambiar el liner a un profesional cualificado. El fabricante no será en ningún caso responsable de los daños ocasionados al liner.
- La superficie de algunos revestimientos de vinilo con motivos pueden desgastarse rápidamente y los motivos pueden desaparecer al entrar en contacto con objetos como cepillos de limpieza, juguetes, boyas, distribuidores de cloro o limpiadores automáticos de piscina. Los motivos de algunos revestimientos vinílicos pueden ser rasgados o desgastados por simple fricción, como con un cepillo de piscina. El color de algunos motivos también pueden borrarse durante la utilización o en caso de contacto con objetos presentes en la piscina. Los motivos borrados y el desgaste o el rasguño de los revestimientos vinílicos no son responsabilidad del fabricante y no están cubiertos por la garantía limitada.

Reciclaje



Este símbolo significa que no se debe tirar el aparato a la basura. Hay que depositarlo en un contenedor adaptado de recogida selectiva para su reutilización, reciclaje o recuperación. Si contiene sustancias potencialmente peligrosas para el medio ambiente, estas deberán ser eliminadas o neutralizadas.

Infórmese de las modalidades de reciclaje preguntando a su distribuidor.



- Antes de utilizar el aparato, lea atentamente el manual de instalación y de uso y las «advertencias y garantía» suministrados con el dispositivo para evitar la anulación de la garantía, así como cualquier daño material y heridas graves, incluso la muerte.
- Guarde y facilite dichos documentos para cualquier consulta necesaria durante la vida útil del aparato.
- Está prohibido difundir o modificar este documento por cualquier medio sin la autorización de Zodiac®.
- Siguiendo con la política de mejora continua de sus productos, Zodiac® se reserva el derecho de modificar sin previo aviso las informaciones contenidas en este documento.

ÍNDICE



1 Características

3

1.1 | Descripción

3

1.2 | Características técnicas y localización

5



2 Instalación

6

2.1 | Puesta en marcha

6

2.2 | Fijación al soporte o montaje del carro (según el modelo)

6



3 Uso

8

3.1 | Principio de funcionamiento

8

3.2 | Preparación de la piscina

8

3.3 | Inmersión del robot

8

3.4 | Conexiones a la alimentación eléctrica

9

3.5 | Iniciar el ciclo de limpieza

10

3.6 | Terminar el ciclo de limpieza

11

3.7 | Ajustar el reloj y programar ciclos de limpieza (según el modelo)

12

3.8 | El mando a distancia (según el modelo)

14



4 Mantenimiento

15

4.1 | Limpieza del filtro

15

4.2 | Limpieza de la hélice

16

4.3 | Cambio de los cepillos

17

4.4 | Cambio de las bandas

18



5 Resolución de problemas

19

5.1 | Funcionamiento del aparato

19

5.2 | Avisos para el usuario

20

5.3 | Menú de prediagnóstico (según el modelo)

21



Consejo para contactar más fácilmente con su distribuidor

Anote las señas de contacto de su distribuidor para encontrarlo con mayor facilidad y rellene los datos del producto en el reverso de la hoja, ya que su distribuidor le pedirá dicha información.

ES







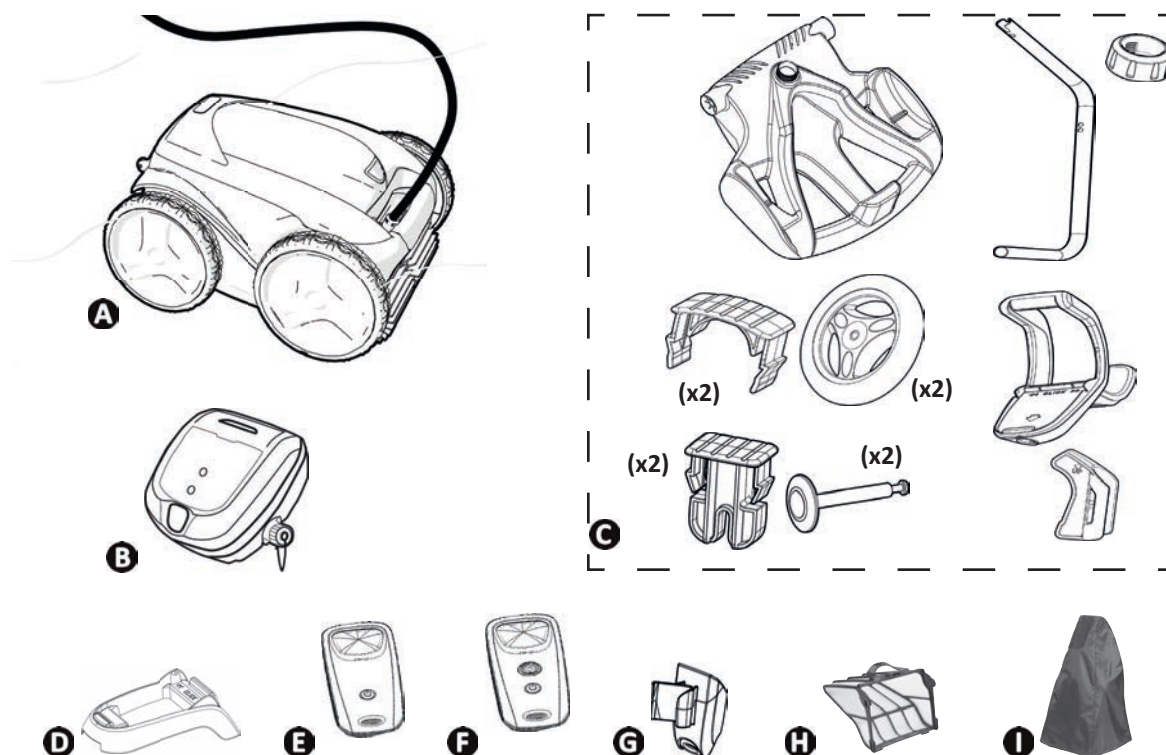







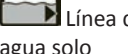

1 Características

1.1 | Descripción

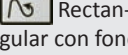
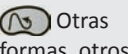

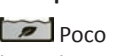
		OV 3300 RV 4200	OV 3400 - OV 3410 - OV 3450 - OV 3480 - RV 4310 - RV 4390 - RV 4400 - RV 4430 Vortex™ 3 PLUS	RV 4460	OV 3500 - OV 3505 - OV 3510 - Vortex™ 4 PLUS	RV 4550 RV 4560	OV 5300 OV 5330 RV 5300 RV 5400 RV 5470	RV 5500 RV 5600
A	Robot + cable flotante	✓	✓	✓	✓	✓	✓	✓
	Ruedas motrices delanteras(2 WD)	✓	✓	✓	✓	✓		
	Ruedas motrices delanteras/ traseras (4 WD)						✓	✓
B	Caja de control	✓	✓	✓	✓	✓	✓	✓
C	Carro en kit	+	✓	✓	✓	✓	✓	✓
D	Soporte para caja de control	✓						
E	Mando a distancia Kinetic				✓			
F	Mando a distancia Kinetic Modo «salida de agua»					✓		✓
G	Soporte mando a distancia				✓	✓		✓
H	Filtro residuos finos 100µ	✓	✓	✓	✓	✓	✓	✓
	Filtro residuos grandes 200 µ	+	+	+	+	+	+	+
	Filtro residuos muy pequeños 60 µ	+	+	+	+	+	+	+
I	Funda de protección	+	+	✓	+	+	+	+

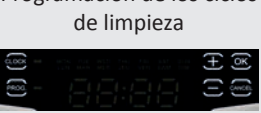
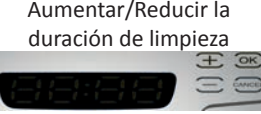
✓: suministrado +: opcional

Símbolo	Designación	OV 3300 OV 3400 OV 3480 RV 4200 RV 4310	OV 3410 OV 3450 RV 4390 Vortex™ 3 PLUS	OV 3500 OV 3505 OV 3510 Vortex™ 4 PLUS	RV 4400 RV 4430 RV 4460	RV 4550	RV 4560	OV 5300 OV 5330 RV 5300	RV 5400 RV 5470	RV 5500 RV 5600
	Arranque / Parada del aparato	✓	✓	✓	✓	✓	✓	✓	✓	✓
	Indicador «Control»	✓	✓		✓					
	Indicador «Limpieza del filtro»				✓	✓	✓	✓	✓	✓
	Modo salida de agua				✓	✓	✓		✓	✓
	Superficie por limpiar		✓	✓	✓	✓	✓	✓	✓	✓
	 Fondo solo									
	 Fondo + paredes + línea de agua		✓	✓	✓	✓	✓	✓	✓	✓
	 Línea de agua solo									✓
	Forma de piscina									✓
	 Rectangular con fondo plano									✓
	 Otras formas, otros fondos									✓
	Intensidad de la limpieza									✓
	 Poco intensivo									✓
	 Intensivo									✓
	Programación de los ciclos de limpieza						✓		✓	✓
	Aumentar/Reducir la duración de limpieza			✓		✓				
	Encender/Apagar el mando a distancia			✓		✓	✓			✓

✓: disponible

ES

1.2 I Características técnicas y localización

1.2.1 Características técnicas

	OV 3300 RV 4200	OV 3400 - OV 3410 - OV 3450 - OV 3480 - OV 3500 - OV 3505 - OV 3510 - OV 5300 - OV 5330 - RV 4310 - RV 4390 - RV 4400 - RV 4430 - RV 4460 - RV 5300 - RV 5400 - RV 5470 - Vortex™ 3 PLUS - Vortex™ 4 PLUS	RV 4550 RV 4560 RV 5500	RV 5600
Tensión de alimentación de la caja de control	220-240 VAC, 50 Hz			
Tensión de alimentación del robot	30 VDC			
Potencia absorbida máxima	150 W			
Longitud de cable	15 m	18 m	21 m	25 m
Dimensiones del robot (L x P x a)	43 x 48 x 27 cm			
Dimensiones del embalaje (L x P x a)	69 x 43 x 46 cm	56 x 56 x 46 cm		
Peso del robot	10,1 kg			
Peso embalado	14 kg	19 kg		
Anchura limpiada teórica	270 mm			
Caudal de la bomba	16 m ³ /h			

1.2.2 Localización

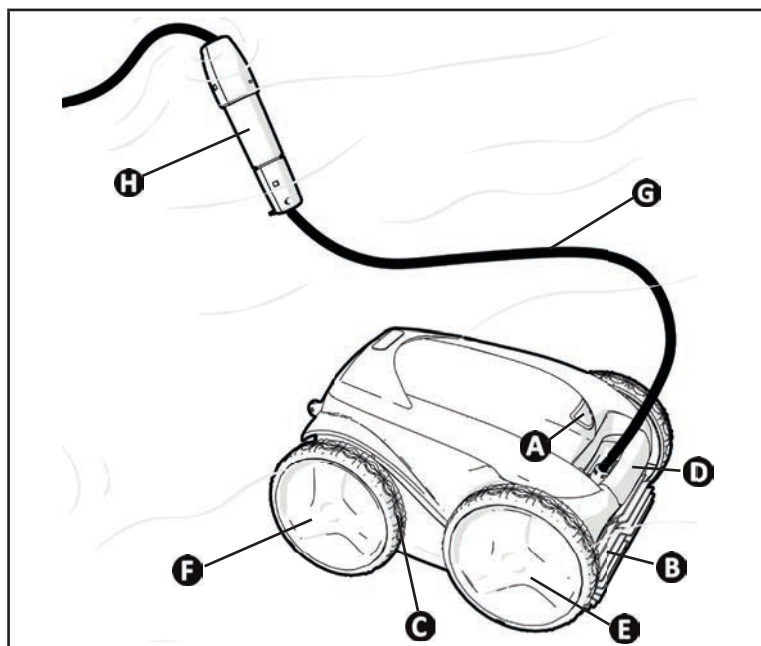

- A**: cerrojo de la trampilla de acceso al filtro
- B**: cepillos
- C**: bandas
- D**: asa de transporte y salida de agua
- E**: ruedas motrices delanteras
- F**: Ruedas motrices traseras (según modelo)
- G**: cable flotante
- H**: swivel (según modelo)

1.2.3 Conformidad del producto

Este aparato ha sido diseñado y construido según las siguientes normas:

Directiva baja tensión: 2006/95/EC

Directiva de compatibilidad electromagnética: 2004/108/EC

EN 55014-1: 2000 +A1:2001 +A2:2002 ; EN 55014-2: 1997 +A1:2002

EN 60335-1: 2002 + A1:2004 + A2:2006 +A11:2004 + A12:2006 ; EN 60335-2-41: 2003 + A1:2004

Con respecto a las cuales es conforme. El producto ha sido probado en las condiciones normales de utilización.

NORMAS DE SEGURIDAD:

Los robots son clasificados por Intertek (ETL) como conformes a las exigencias pertinentes del IEC 60335-2-41.





2 Instalación

2.1 | Puesta en marcha

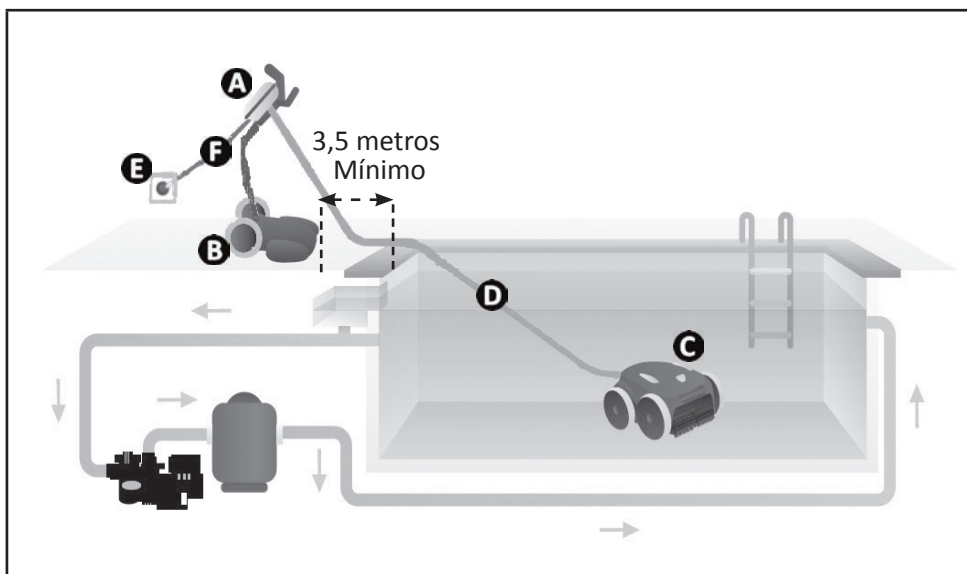

- A**: caja de control
- B**: carro
- C**: robot
- D**: cable flotante
- E**: toma de corriente
- F**: cable de alimentación

2.2 | Fijación al soporte o montaje del carro (según el modelo)

2.2.1 Fijación al soporte

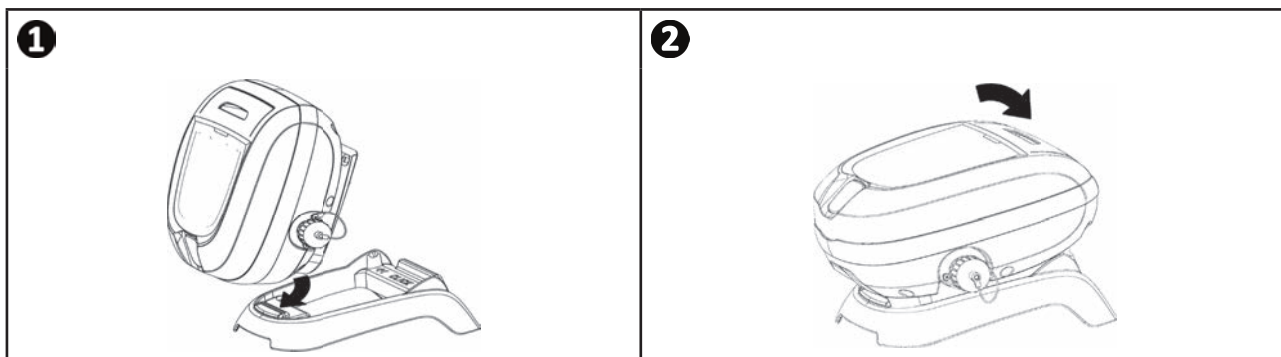

ES

2.2.2 Montaje del carro



Montaje sin herramientas

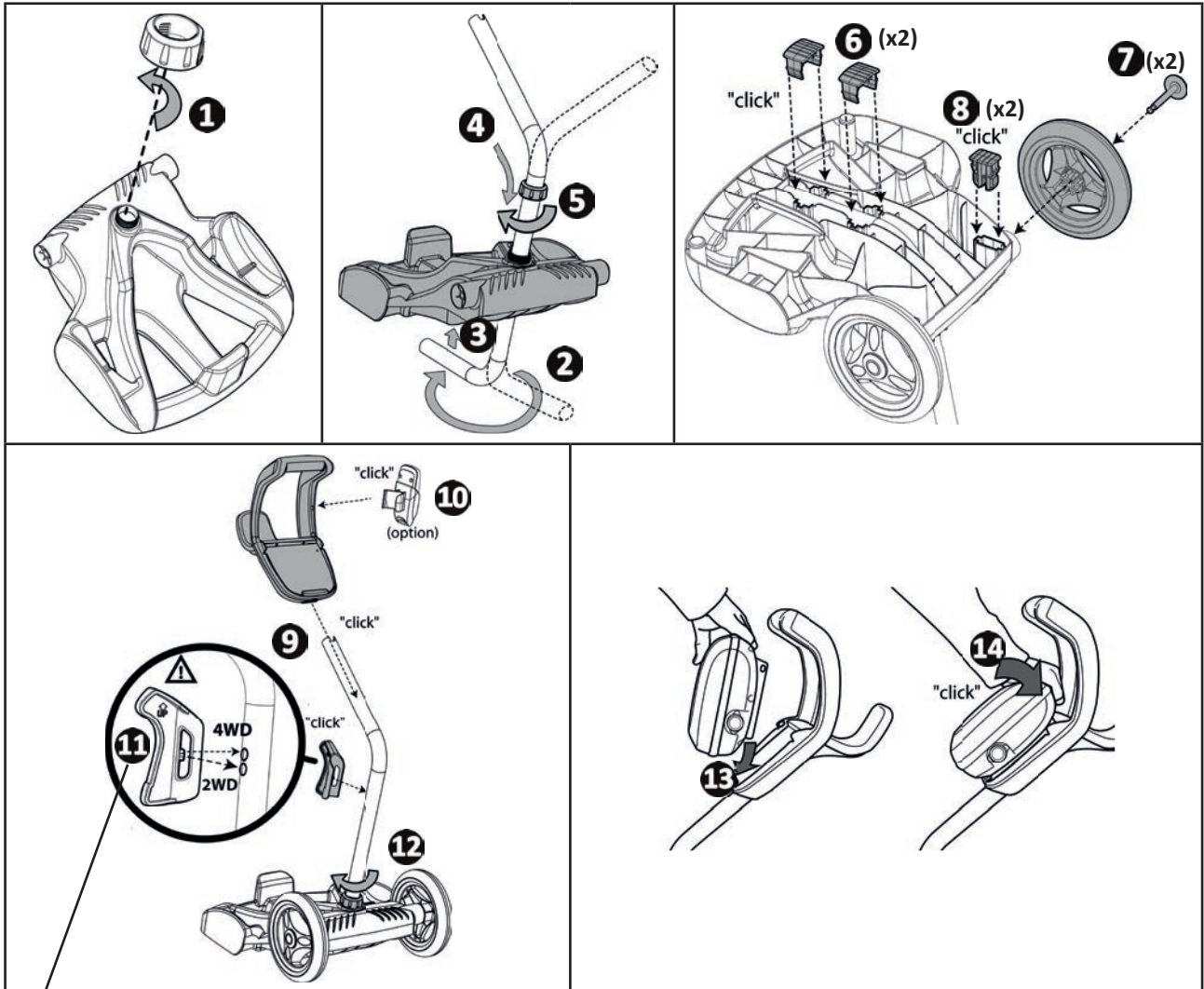

11 Para saber el número de ruedas motrices (2WD o 4WD), ver: "1.1 I Descripción"



3 Uso

3.1 | Principio de funcionamiento

El robot es independiente del sistema de filtración y puede funcionar de manera autónoma simplemente conectado a la red.

Se desplaza de manera óptima para limpiar las zonas de la piscina para las que se ha diseñado (según el modelo: fondo, paredes, línea de agua). Los residuos son aspirados y almacenados en el filtro del robot.

La caja de control permite activar, seleccionar y programar la limpieza (según el modelo).

3.2 | Preparación de la piscina



- Este producto está destinado a una utilización en piscinas instaladas de manera permanente. No utilice el robot en piscinas desmontables. Una piscina permanente está construida en el suelo o sobre el suelo y no puede desmontarse fácilmente y guardarse.

- El robot debe funcionar en un agua de piscina cuya calidad sea la siguiente:

Temperatura del agua	Entre 15°C y 35°C
pH	Entre 6.8 y 7.6
Cloro	< 3 mg/l

- Cuando la piscina esté sucia, en particular durante la puesta en servicio, retire los fragmentos más grandes con la ayuda de una red para optimizar los rendimientos del robot.
- Retire termómetros, juguetes y otros objetos que pueden dañar al robot.

3.3 | Inmersión del robot

- Extienda toda la longitud de cable junto a la piscina para evitar el enredado del cable durante la inmersión (ver imagen 1).
- Sumerja el robot en el agua verticalmente (ver imagen 2).
- Muévelo ligeramente en todas las direcciones para que el aire contenido en el robot se escape (ver imagen 3).
- Es indispensable que el robot se sumerja solo y se pose sobre el fondo de la piscina. Durante su inmersión, el propio robot arrastra por sí mismo la longitud de cable necesaria en la piscina (ver imagen 4).

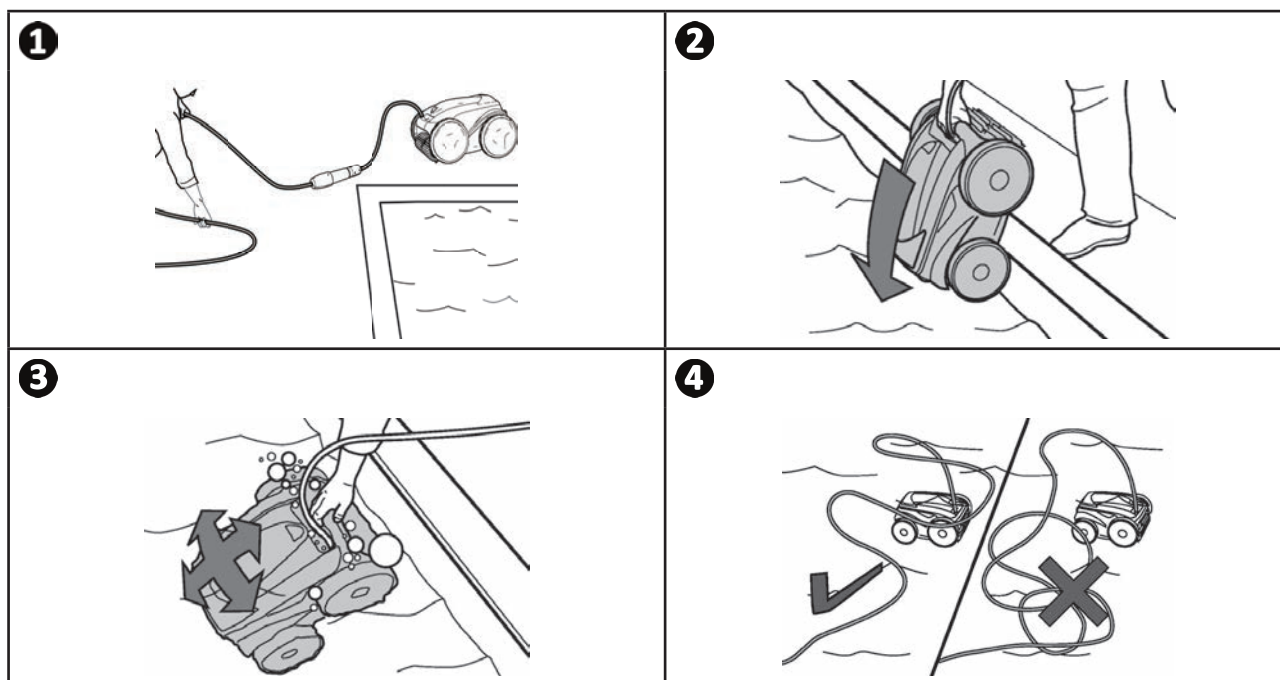

ES

3.4 | Conexiones a la alimentación eléctrica

Para evitar riesgos de electrocución, incendio o lesiones graves, asegúrese de cumplir con lo siguiente:



- La utilización de una extensión eléctrica está prohibida para la conexión a la caja de control.
- Controle que la toma de corriente sea accesible fácilmente en todo momento y que esté al abrigo de la lluvia o de salpicaduras.
- La caja de control es estanca a las proyecciones pero no a la inmersión. No debe instalarse en un lugar inundable; debe estar al menos a 3,5 metros del borde de la piscina y hay que evitar la exposición directa al sol.
- Coloque la caja de control cerca de la toma de corriente.

- Afloje el tapón de protección (ver imagen 1).
- Conecte el cable flotante a la caja de control y bloquee la toma apretando solo el anillo en sentido horario (riesgo de deteriorar el cable flotante) (ver imagen 2, 3).
- Asegúrese de que el conector esté bien apretado para que no entre agua (ver imagen 4).
- Conecte el cable de alimentación (ver imagen 5). Conecte obligatoriamente la caja de control a una toma de corriente protegida por un dispositivo de protección de corriente diferencial residual de 30 mA máximo (en caso de duda, contacte con un técnico cualificado).

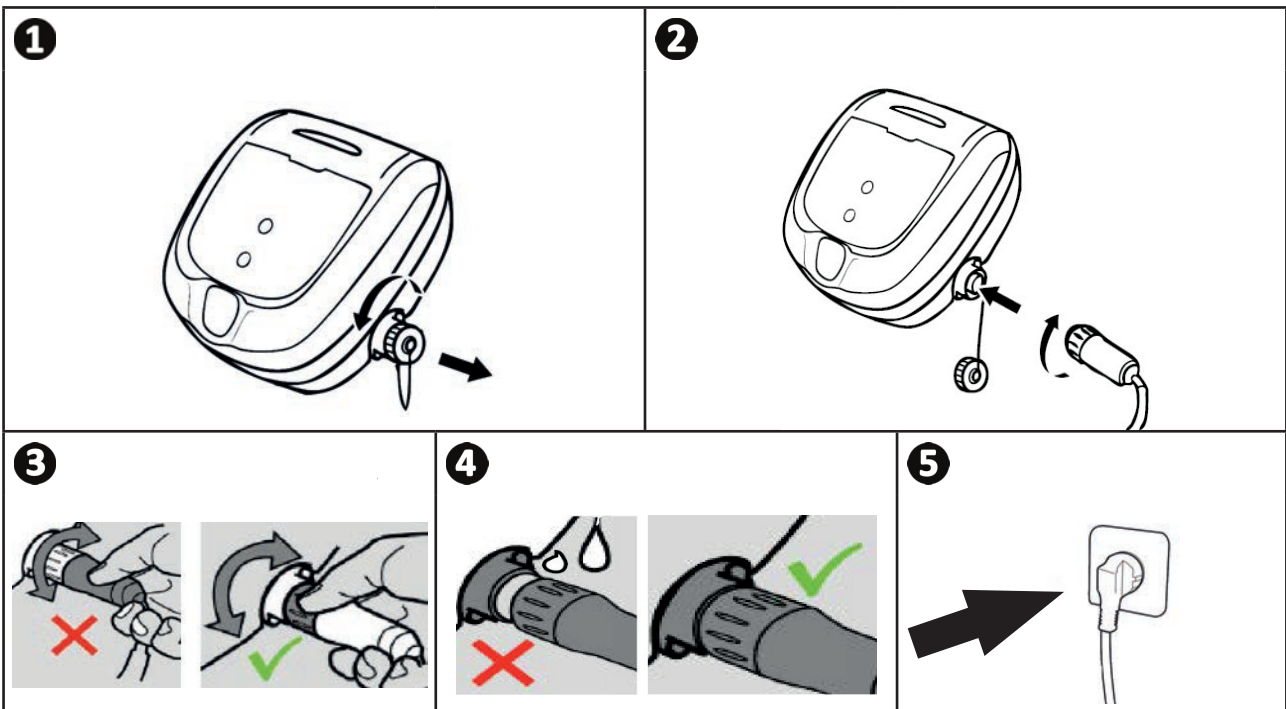

Consejo: elija bien el lugar de instalación de la caja de control para evitar que se enrolle el cable

Para un mejor funcionamiento, coloque la caja de control en el centro de la longitud de la piscina siguiendo las condiciones de seguridad vinculadas a la conexión eléctrica. Así se limita la longitud de cable flotante que hay que introducir en el agua para cubrir la piscina, lo que reduce las maniobras de instalación y de recogida del mismo.

3.5 I Iniciar el ciclo de limpieza



Para evitar daños materiales o personales, asegúrese de cumplir con lo siguiente:

- El baño está prohibido con el aparato en la piscina.
- ¡No utilice el aparato si ha efectuado una cloración de choque en la piscina!
- No deje el aparato sin vigilancia durante mucho rato.
- No utilizar el aparato con la persiana eléctrica cerrada.

- Cuando la caja de control está encendida, los símbolos se encienden para indicar:
 - La acción en curso
 - La selección de limpieza
 - La necesidad de mantenimiento
- La caja de control se pone en espera al cabo de 10 minutos, la pantalla se apaga. Basta con pulsar una tecla para salir del modo de espera. La puesta en espera no para el funcionamiento del aparato si está en curso de limpieza.

3.5.1 Selección del ciclo de limpieza (según modelo)

- Por defecto, ya está configurado un ciclo de limpieza en el que los símbolos se encienden y la duración del ciclo de limpieza aparece en pantalla, por ejemplo: **0:45** (según el modelo)
- Se puede personalizar el ciclo de limpieza en cualquier momento, antes del arranque del aparato o durante el funcionamiento del aparato. Se lanza el nuevo ciclo instantáneamente y se vuelve a poner en cero el cálculo del tiempo restante de limpieza.
- El robot adapta su estrategia de desplazamiento según la selección de limpieza para optimizar la tasa de cobertura.

Superficie por limpiar	Forma de piscina	Intensidad de la limpieza
Fondo solo	Otras formas, otros fondos	Poco intensivo
Fondo + paredes + línea de agua	Rectangular con fondo plano	Intensivo
Línea de agua solo		

ES

3.5.2 Iniciar el ciclo de limpieza



- Pulse .



Consejo para mejorar el rendimiento de limpieza

Al comenzar la temporada de baño, lance varias veces el ciclo de limpieza en modo fondo solo (tras haber retirado los residuos más grandes con una red). Una utilización regular del robot limpiador (no más de 3 ciclos por semana) le permitirá disfrutar de una piscina siempre limpia y el filtro estará menos colmatado.

3.5.3 Ajustar el tiempo de limpieza (según el modelo)

- En cualquier momento puede reducir o aumentar el tiempo de limpieza del ciclo seleccionado en curso:
 - : reducir 30 minutos
 - : aumentar 30 minutos
- Pulse para validar.

3.6 I Terminar el ciclo de limpieza



- Para evitar dañar el material, no tire del cable para sacar el aparato del agua. Utilice el asa.
- No deje secar el aparato al sol tras su utilización.
- Almacene todos los elementos al abrigo del sol, de la humedad y de la intemperie.
- Apriete el tapón de protección si desconecta el cable flotante de la caja de control.

- Pare el aparato pulsando en .
- Cuando el robot esté al alcance de la mano, tómelo por el asa y sáquelo suavemente de la piscina para evacuar el agua contenida (ver imagen **1**).
- Coloque el robot en posición vertical en el lugar previsto sobre el carro (según modelo) para que se seque rápidamente (ver imagen **2**).
- Luego, guárdelo con la caja de control al abrigo del sol y de las proyecciones de agua. Hay una funda de protección opcional (ver imagen **3**).

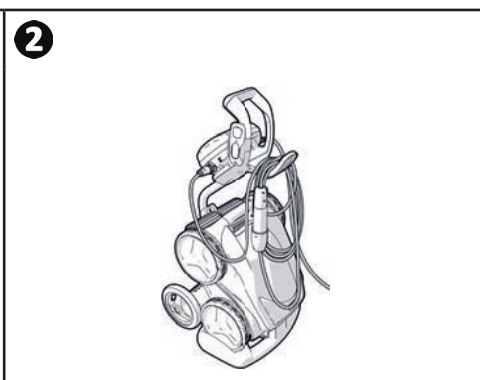
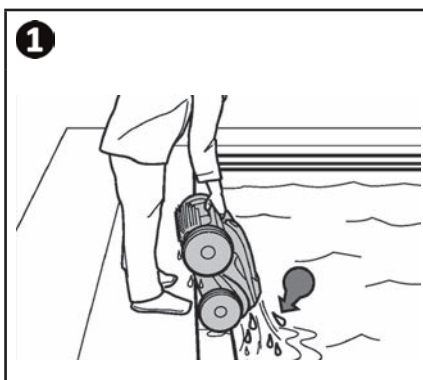

3.6.1 Modo «salida de agua» (según modelo)

Esta función permite al robot volver a un punto determinado del borde de la piscina. Al subir por la pared, el robot expulsa el agua mediante un potente chorro trasero y así ser más ligero al salir de agua.

- Dirija el robot hacia la pared deseada, luego hágalo subir hasta la línea de agua: mantenga pulsado  para hacerlo pivotar. Al soltar el botón el robot avanza hacia la pared.



Consejo: evite que se enrolle el cable flotante

El comportamiento del aparato puede variar mucho si el cable está enredado. Un cable correctamente desenredado favorece una mejor cobertura de la piscina.

- Desenrede el cable y extiéndalo al sol para que retome su forma inicial.
- Luego, enróllelo con cuidado y colóquelo sobre el asa del carro (según modelo) o sobre un soporte fijo.

3.7 I Ajustar el reloj y programar ciclos de limpieza (según el modelo)



- No desconecte el cable de alimentación si está la hora programada, ya que se podría perder. La hora se guarda durante unos 2 minutos en caso de rotura del cable de alimentación eléctrica.

3.7.1 Ajuste del reloj

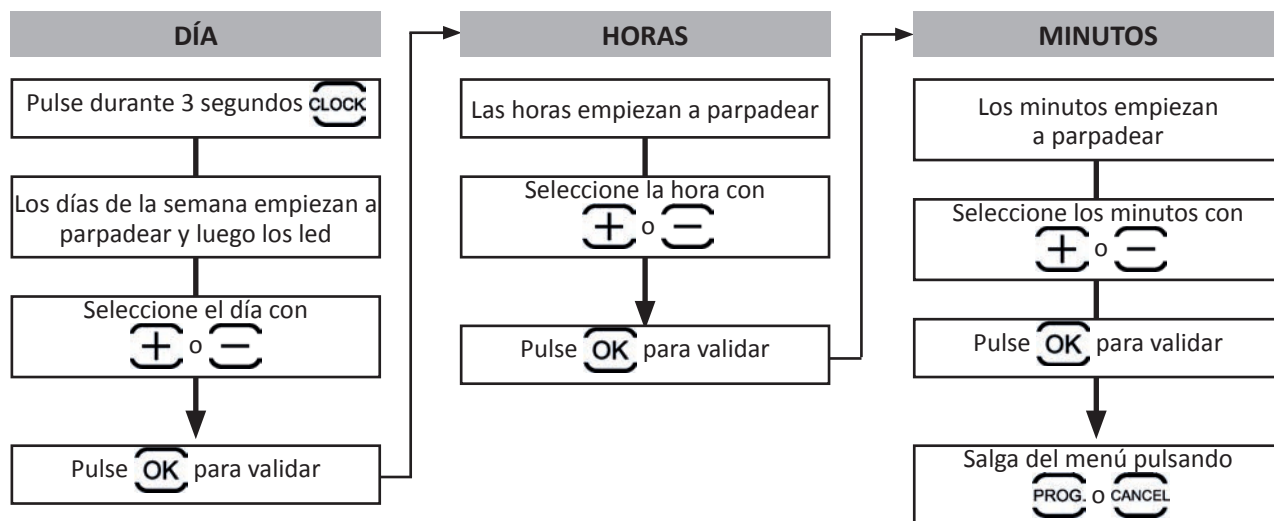

Consejo: compruebe el ajuste del reloj

Pare el aparato si hay un ciclo de limpieza en curso. Pulse . La hora se muestra durante 5 segundos.

3.7.2 Programar ciclos de limpieza

Programa **hasta 7 ciclos de limpieza** (por ejemplo, 2 días por semana: miércoles y sábado repartidos en 4 semanas).

- Hay que ajustar siempre el reloj antes de programar los ciclos de limpieza, ver apartado “3.7.1 Ajuste del reloj”.
- Empiece seleccionando el ciclo de limpieza en la caja de control, ver apartado “3.5.1 Selección del ciclo de limpieza (según modelo)”.
- Luego programe los días, las horas y los minutos:

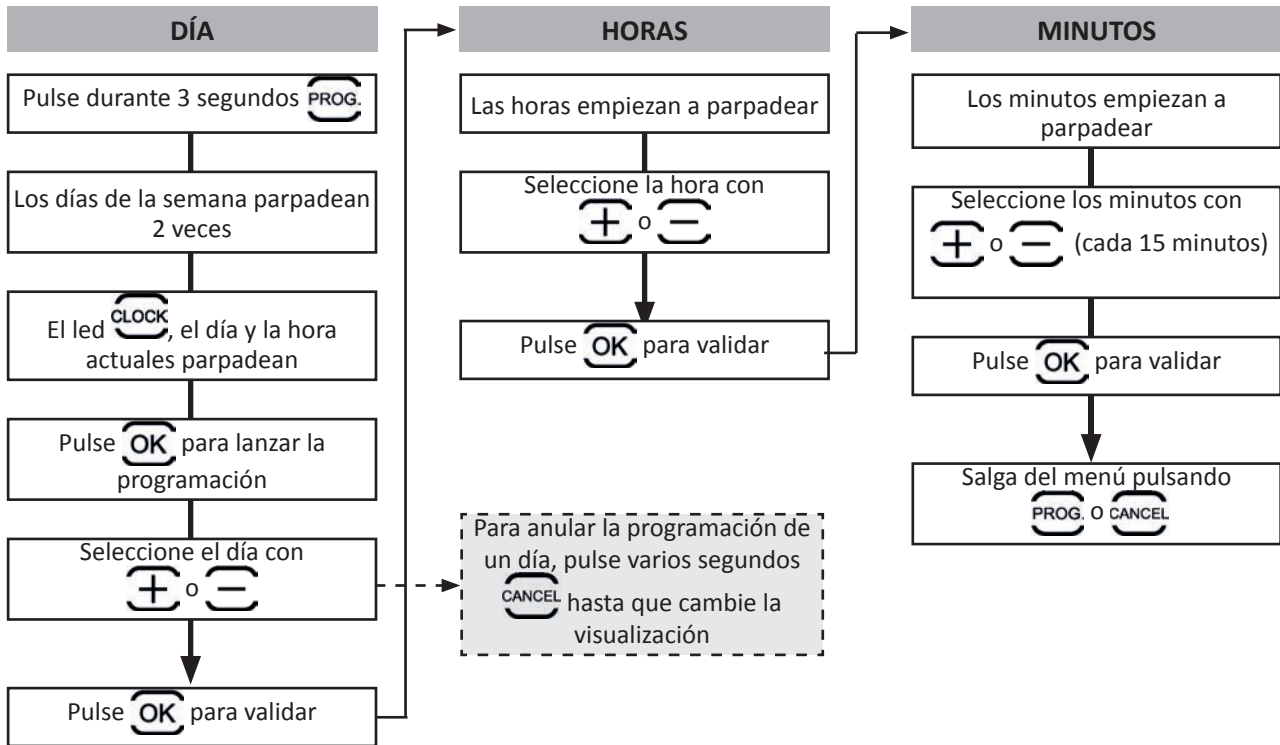

- La programación se para automáticamente al cabo del 7.º ciclo de limpieza y se apaga el LED **PROG.**.
- Para anular TODAS las programaciones, salga del menú **PROG.** y pulse varios segundos **CANCEL** hasta que cambie la visualización.



Consejo: compruebe la programación



Pulse **PROG.** Cada programación se muestra durante 3 segundos.

3.8 | El mando a distancia (según el modelo)



- Respete el sentido de montaje de la pila.
- No recargue la pila, no la saque de su compartimento, no la tire al fuego.
- No la exponga a temperaturas elevadas ni a la luz directa del sol.

3.8.1 Encender y apagar el mando a distancia

- Para encenderlo: pulse .
- Para apagarlo: pulse varios segundos .



Consejo: mejore la recepción del mando a distancia

La frecuencia de parpadeo del led situado en el mando a distancia indica la calidad de la recepción. Si el led parpadea rápidamente, la calidad de la recepción es correcta.

Para que la comunicación entre la caja de control y el mando sea óptima:

- Coloque la caja de control en el carro.
- Oriente la caja de control en dirección a la piscina.
- Compruebe que no haya ningún obstáculo voluminoso entre la caja de control y la piscina.

3.8.2 Dirigir el robot

- El mando a distancia lleva unos sensores de movimientos que permiten dirigir el robot:

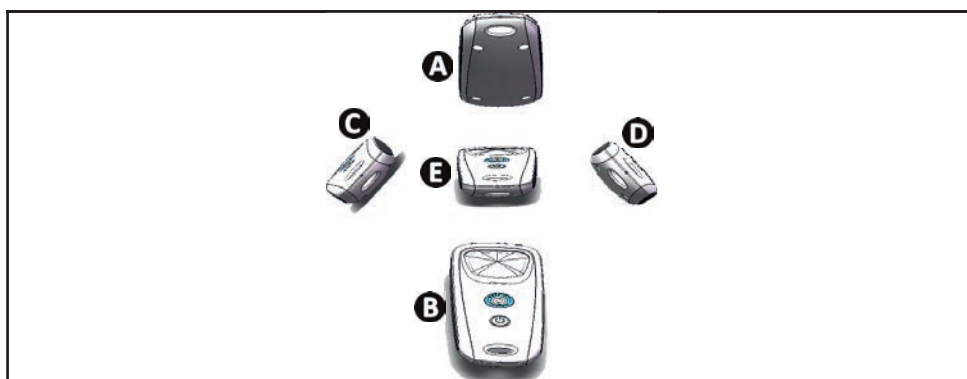



- A**: delante
- B**: detrás
- C**: rotación izquierda
- D**: rotación derecha
- E**: parada

3.8.3 Sacar el robot del agua (según el modelo)

- Pulse . El robot avanza hacia la pared y sube en línea de agua.

3.8.4 Sincronizar el mando a distancia con la caja de control

Por defecto, el mando a distancia ya está sincronizado con la caja de control. En caso de cambiar el mando a distancia o la caja de control, o si hay un problema de sincronización, siga las tapas siguientes:

- Ponga el mando a distancia a **50 cm máximo** de la caja de control.
- Conecte la caja de control, verifique que el visualizador indique el tiempo de funcionamiento y que no haya ciclo de limpieza en curso.
- Encienda el mando a distancia pulsando .
- Antes de que el mando a distancia se ponga en modo pausa (unos 45 segundos), pulse simultáneamente unos 6 segundos  y .
- Verifique que la sincronización se haya realizado correctamente observando el visualizador y el led del mando a distancia:

Visualizador del caja de control	LED mando a distancia	Resultado
Good → 0:45 2 segundos	Parpadeante	<ul style="list-style-type: none"> • Sincronización conseguida.
FAIL	Fija	<ul style="list-style-type: none"> • Compruebe que la distancia entre la caja de control y el mando a distancia sea de 50 cm aproximadamente. • Verificar el estado de las pilas del mando a distancia. Cámbielos en caso necesario. Si el problema persiste, contacte con su distribuidor.



4 Mantenimiento

- Limpie regularmente el aparato con agua clara o con agua jabonosa. No utilice disolvente.
- Aclare abundantemente el robot con agua clara.
- No deje secar el aparato a pleno sol en el borde de la piscina.



Consejo: cambie el filtro y los cepillos cada 2 años

Conviene cambiar el filtro y los cepillos cada 2 años para preservar la integridad del aparato y garantizar un nivel de rendimiento óptimo.

4.1 Limpieza del filtro



- El rendimiento del aparato puede disminuir si el filtro está lleno u obstruido.
- Limpie regularmente el filtro con agua clara para una limpieza eficaz.
- En caso de colmatado del filtro, límpielo con una solución ácida (vinagre blanco, por ejemplo). Conviene limpiarlo al menos una vez al año, ya que puede que el filtro se colmate si no se utiliza durante varios meses (periodo de invierno).

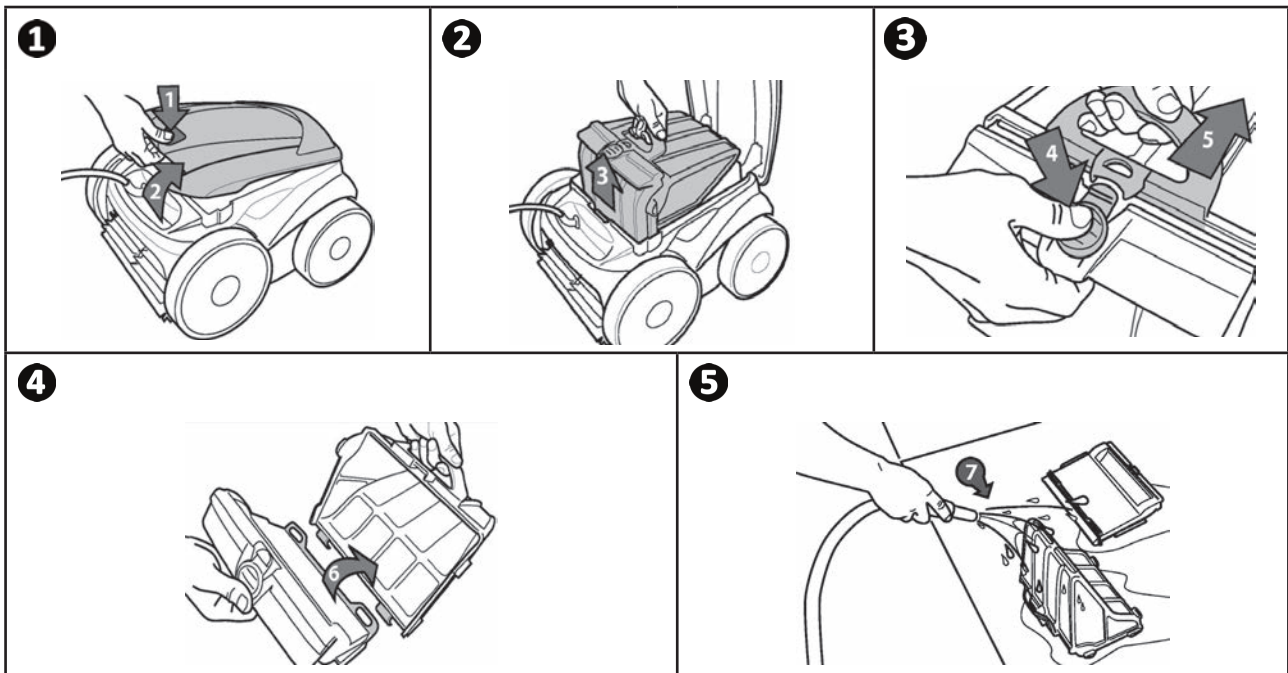

Consejo: controle el estado del indicador «limpieza filtro» (según el modelo)

Conviene limpiar el filtro en cuanto se enciende el led.

4.2 | Limpieza de la hélice

Para evitar heridas graves:



- Desconecte eléctricamente el robot.
- Póngase siempre guantes de protección antes de manipular la hélice .

- Afloje el tornillo de la rejilla (ver imagen **1**).
- Retire la rejilla (ver imagen **2**).
- Saque la guía de flujo con cuidado (ver imagen **3**).
- Para retirar la hélice, póngase guantes y sujete con cuidado el extremo de la hélice para empujarla (ver imagen **4**).
- Retire todos los residuos (pelos, hojas, piedras...) susceptibles de bloquear la hélice.

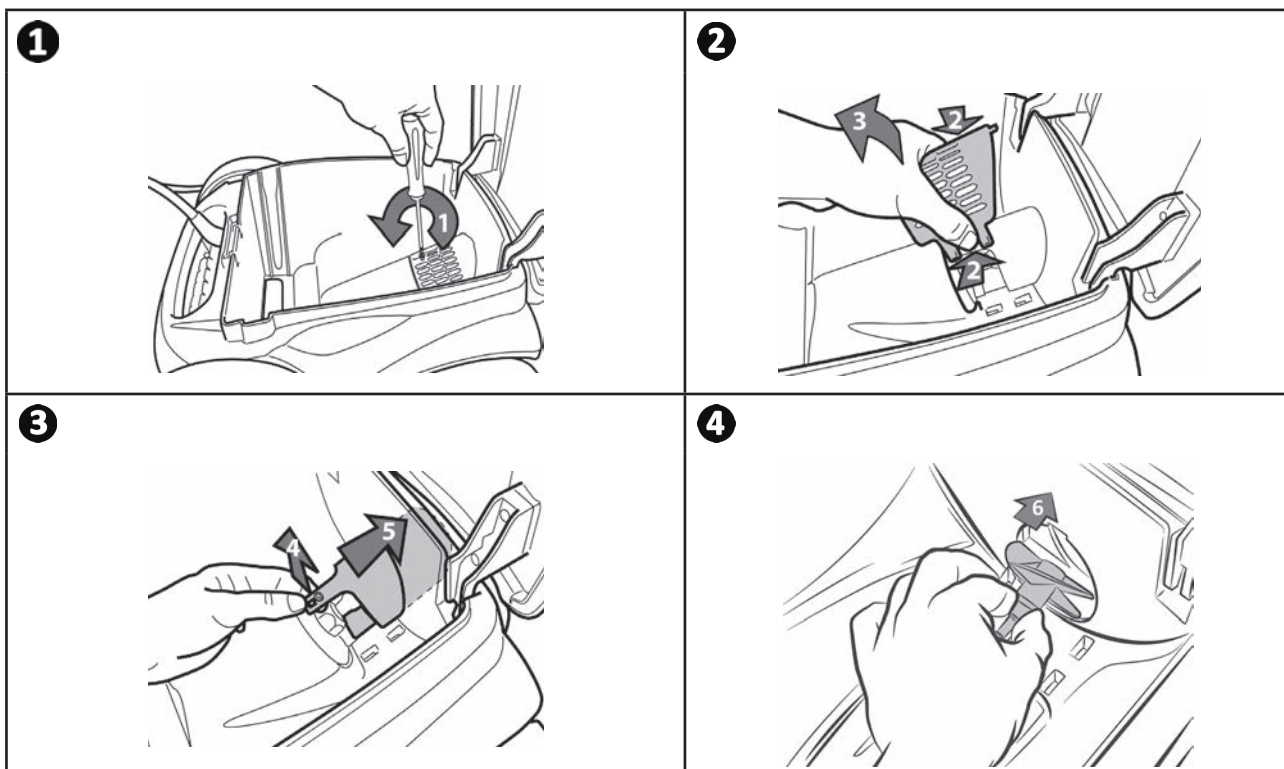

ES

➤ 4.3 | Cambio de los cepillos

- El cepillo lleva testigos de desgaste; la distancia entre los testigos y el extremo del cepillo indica que el cepillo está en buen estado (ver imagen **1**).
- Cuando los testigos de desgaste aparecen como se indica en la imagen **2** es porque los cepillos están desgastados y hay que cambiarlos.
- Para retirar los cepillos desgastados, saque las lengüetas de los agujeros en las que están fijados (ver imagen **3**).
- Para poner nuevos cepillos, introduzca el borde sin lengüeta bajo el soporte del cepillo (ver imagen **4**).
- Enrolle el cepillo alrededor de su soporte, deslice las lengüetas en los agujeros de fijación y tire del extremo de cada lengüeta para hacerla pasar a través de la ranura (ver imagen **5**).
- Corte las lengüetas con unas tijeras para que estén a la altura de las otras láminas (ver imagen **6**).

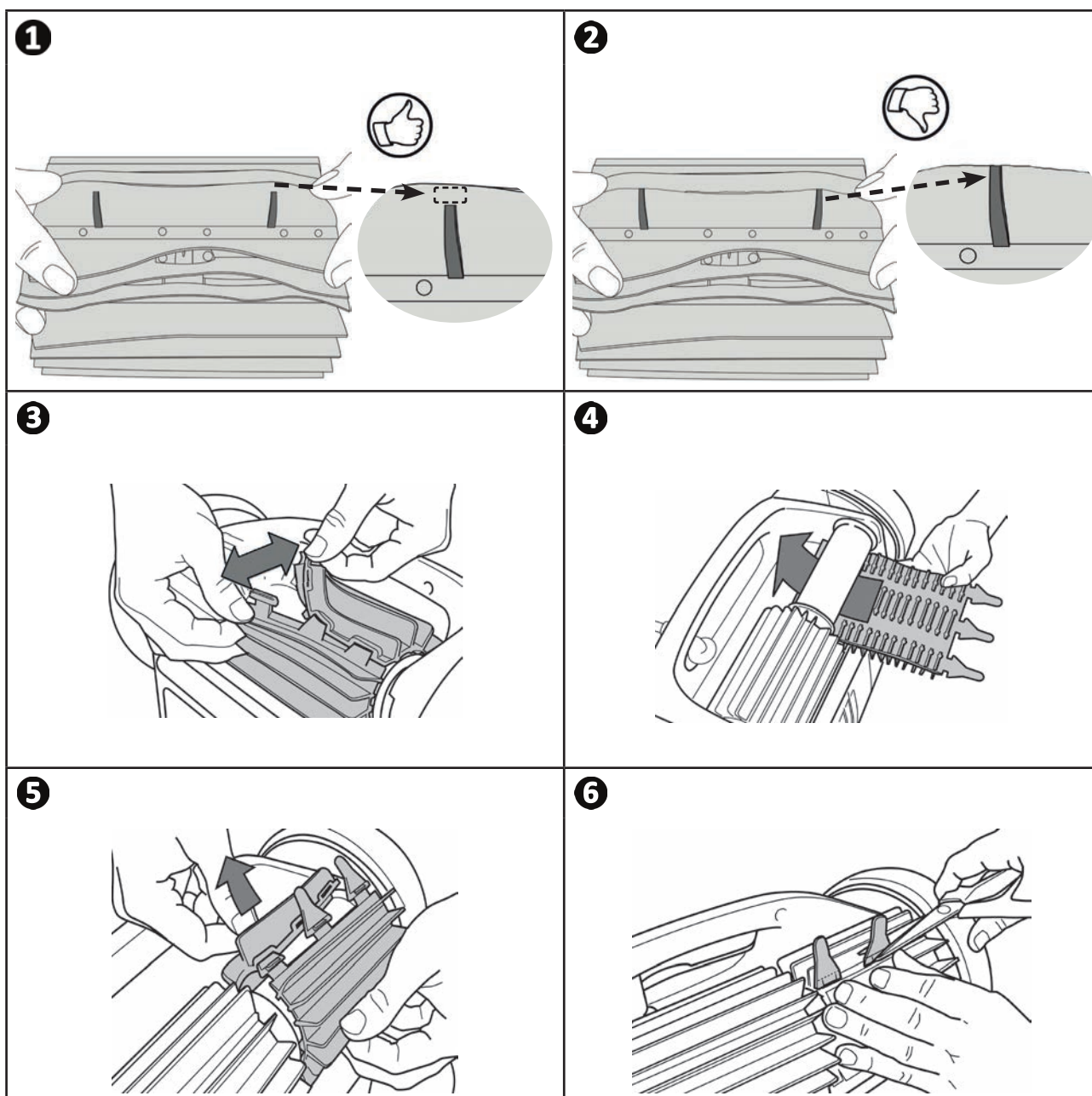

➤ 4.4 | Cambio de los neumáticos

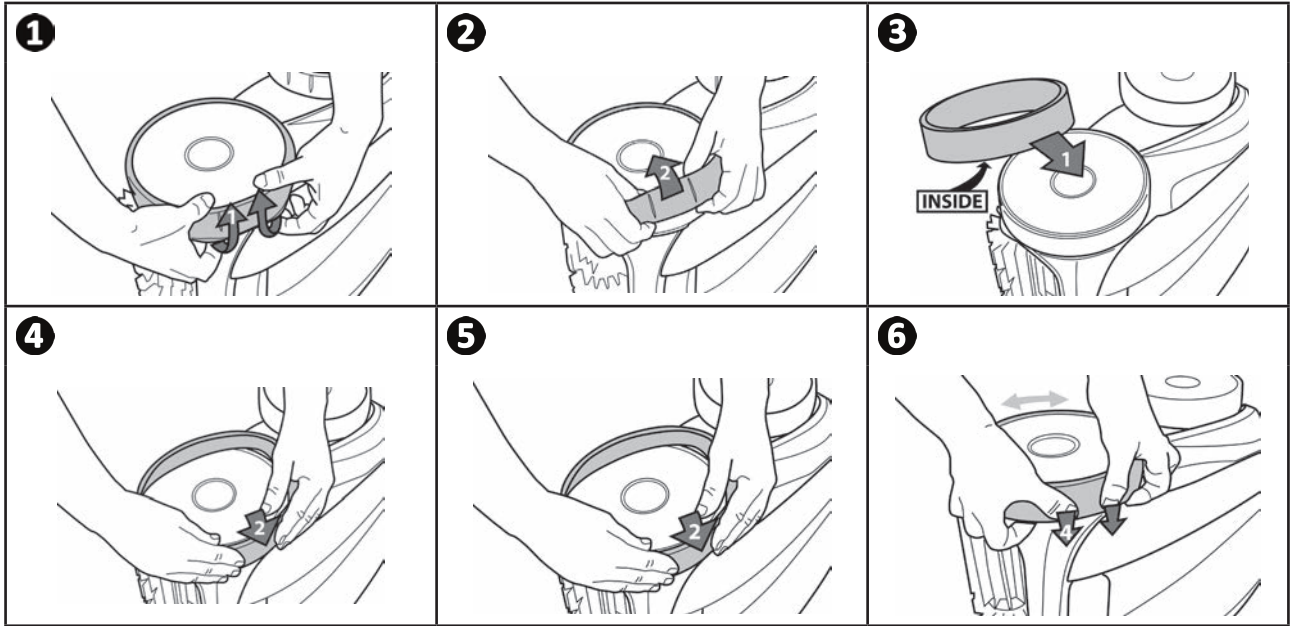







5 Resolución de problemas







- En caso de problemas, realice las verificaciones que mostramos en las siguientes tablas antes de contactar con su distribuidor.
- Si el problema persiste, contacte con su distribuidor.
-  : acciones reservadas a un técnico cualificado.

5.1 I Funcionamiento del aparato

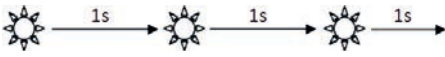

Una parte de la piscina no está bien limpiada.	<ul style="list-style-type: none"> • Retome las etapas de inmersión (ver “3.3 I Inmersión del robot”) cambiando el lugar de inmersión en la piscina hasta encontrar el mejor.
El aparato no se asienta bien en el fondo de la piscina.	<ul style="list-style-type: none"> • Queda aire en el casco del aparato. Reanude las etapas de inmersión (ver “3.3 I Inmersión del robot”). • El filtro está lleno u obstruido: límpielo. • El filtro está colmatado: cámbielo. • La hélice está deteriorada, contacte con el distribuidor 
El aparato no sube o ya no lo hace por las paredes como al principio. (Por su programa informático, el aparato no sube sistemáticamente por las paredes.)	<ul style="list-style-type: none"> • El filtro está lleno u obstruido: límpielo. • El filtro está colmatado: cámbielo. • Aunque el agua parece limpia, hay algas microscópicas en la piscina no visibles a simple vista que hacen que las paredes sean deslizantes e impiden que el aparato suba. Realice una cloración de choque y baje ligeramente el pH. No deje el aparato en el agua durante el tratamiento de choque. • Los cepillos están desgastados: verifique los testigos de desgaste “4.3 I Cambio de los cepillos” y gire los cepillos para verificar que giran bien. Cambie los cepillos en caso necesario. • Si el problema persiste, contacte con su distribuidor 
Durante el arranque, el aparato no realiza ningún movimiento.	<ul style="list-style-type: none"> • Verifique que la toma de corriente donde está conectada la caja de control esté alimentada. • Compruebe que se ha iniciado un ciclo de limpieza y que los pilotos están encendidos. • Si el problema persiste, contacte con su distribuidor 
El cable se enreda.	<ul style="list-style-type: none"> • No desenrolle toda la longitud del cable en la piscina. • Desenrolle en la piscina la longitud de cable necesaria y coloque el resto del cable en el borde de la piscina.
El robot se bloquea a la altura de las boquillas de impulsión.	<ul style="list-style-type: none"> • Pare la bomba de filtración y lance un nuevo ciclo de limpieza. • Coloque la caja de control en el centro de la longitud de la piscina siguiendo las condiciones de seguridad (ver “3.4 I Conexiones a la alimentación eléctrica”). Si la limpieza no es óptima, cambie el emplazamiento de la caja de control y la inmersión del robot.
El robot sube lentamente por las paredes y no llega hasta la línea de agua. El robot sube rápidamente por las paredes y sobrepasa la línea de agua hasta aspirar aire.	<ul style="list-style-type: none"> • El robot puede comportarse de distinto modo según el revestimiento de la piscina. Podría requerirse modificar algún parámetro: contacte con su distribuidor 
La caja de control no responde a ninguna pulsación de las teclas.	<ul style="list-style-type: none"> • Desenchufe el cable de alimentación de la toma de corriente, espere 10 segundos y vuelva a enchufarlo.
La pantalla visualiza el mensaje  cuando el modo mando a distancia está activo.	<ul style="list-style-type: none"> • Esto significa que las pilas del mando a distancia están casi agotadas: cámbielas.

El led del mando a distancia parpadea lentamente o el led está fijo.	Problema de alcance del mando a distancia: <ul style="list-style-type: none"> • Coloque la caja de control en el carro, a una distancia mínima de 3,5 metros de la piscina. • Oriente la caja de control hacia la piscina de modo que se mejore el alcance del mando a distancia. Compruebe que no haya ningún obstáculo voluminoso entre la caja de control y la piscina.
El led del mando a distancia está fijo.	<ul style="list-style-type: none"> • Problema de sincronización: retome las etapas de sincronización (ver “3.8.4 Sincronizar el mando a distancia con la caja de control”).

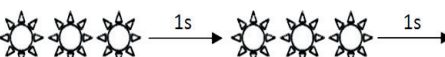
5.2 I Avisos para el usuario

Alertas del usuario (según el modelo)		Soluciones
Led parpadeante: 	Código de error: 	
	Er: 10	<ul style="list-style-type: none"> • Verifique que el robot esté bien conectado a la caja de control. En caso necesario, desenchúfelo y vuélvalo a enchufar según el procedimiento.
	Er: 02 Er: 03 Er: 05 Er: 06	<ul style="list-style-type: none"> • Verifique que no haya nada que impida girar a los cepillos y las ruedas. Gire las ruedas (1/4 de vuelta) para retirar los eventuales residuos atrapados.
	Er: 07 Er: 08	<ul style="list-style-type: none"> • Funcionamiento del robot fuera de la piscina. Asegúrese de arrancar el robot en el agua (ver apartado “3.3 I Inmersión del robot”).
	Er: 01 Er: 04	<ul style="list-style-type: none"> • Verifique la ausencia de piedras o de cabellos en la hélice. • Limpie o cambie el filtro en caso necesario.

5.2.1 Códigos de error

- La pulsación de una tecla permite borrar el código de error y apagar la caja de control.
- La puesta en espera de la pantalla se realiza después de 10 minutos. Para volver a encender la pantalla, basta con pulsar una tecla.
- Cuando se detecta un error, la caja de control desactiva temporalmente la programación (el led  se apaga).
- Pulse varios segundos  para revalidar la programación en curso.

➤ 5.3 I Menú de prediagnóstico (según el modelo)

- Pare el aparato si hay un ciclo de limpieza en curso.
- Para acceder al menú:

OV 3500 - OV 3510 - RV 4550 - Vortex™ 4 PLUS

Pulse  al menos 5 segundos.

RV 4560 - RV 5400 - RV 5470 - RV 5500 - RV 5600

Pulse  +  al menos 5 segundos.

- Entonces se visualiza siguiente información sobre el aparato:

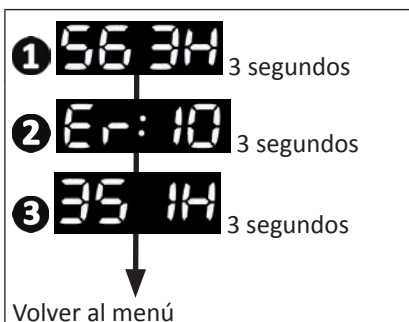

- 1 El tiempo de funcionamiento total (en horas)
- 2 El último código de error (si el robot ha tenido al menos un error)
- 3 El tiempo de funcionamiento durante el error (si el robot ha tenido al menos un error)



Consejo: en caso de precisar asistencia técnica, informe a su distribuidor sobre el estado del aparato



Votre revendeur
Your retailer

Modèle appareil
Appliance model

Numéro de série
Serial number

Trouvez plus d'informations et enregistrez votre produit sur
More informations and register you product on

www.zodiac.com



Zodiac Pool Care Europe - Boulevard de la Romanerie - BP 90023 - 49180 St Barthélémy d'Anjou cedex - S.A.S.U. au capital de 1 267 140 € / SIREN 395 068 679 / RCS PARIS

