

EN

POOL WITH WOODEN COVERING

*BEFORE STARTING ASSEMBLY, READ CAREFULLY THE INSTRUCTION MANUALS OF EVERY COMPONENTS OF THE KIT. KEEP THIS INSTRUCTIONS FOR FUTURE REFERENCE.
ASSEMBLY VIDEO CLIPS ON OUR WEB PAGE
NON-CONTRACTUAL PHOTOS AND PICTURES*

ES

PISCINA CON REVESTIMIENTO DE MADERA

*ANTES DE PROCEDER AL MONTAJE, LEA DETENIDAMENTE LAS HOJAS DE INSTRUCCIONES DE TODOS LOS COMPONENTES DEL KIT. GUARDE ESTAS INSTRUCCIONES PARA FUTURAS CONSULTAS.
VIDEOS DE MONTAJE EN NUESTRA PÁGINA WEB
FOTOS E IMÁGENES NO CONTRACTUALES*

FR

PISCINE BOIS DOUBLE PAROI

*AVANT DE PROCEDER AU MONTAGE, VEUILLEZ LIRE ATTENTIVEMENT LES PAGES D'INSTRUCTIONS RELATIVES A TOUS LES COMPOSANTS DU KIT. CONSERVER POUR CONSULTATIONS ULTERIEURE.
VIDÉOS DE MONTAGE SUR NOS SITES WEB
PHOTOS ET IMAGES NON CONTRACTUELLES*

DE

HOLZBESCHICHTETES SCHWIMMBECKEN

*BEVOR SIE MIT DER MONTAGE ANFANGEN LESEN SIE MIT AUFMERKSAMKEIT DIE GEBRAUCHSANWEISUNGEN VON ALLEN KITTEILEN. BEWAHREN SIE BITTE DIESE WICHTIGEN HINWEISE ZUR SPÄTEREN EINSICHTSNAHME AUF.
VIDEO-CLIPS MIT MONTAGEHINWEISEN AUF UNSEREN WEB-SEITEN
PHOTOS UND BILDER SIND NICHT VERTRAGLICH*

IT

PISCINA CON RIVESTIMENTO IN LEGNO ZWEMBAD

*PRIMA DI PROCEDERE AL MONTAGGIO LEGGERE ATTENTAMENTE I FOGLI DELLE ISTRUZIONI DI TUTTI I COMPONENTI DEL KIT. CONSERVARE QUESTE ISTRUZIONI PER FUTURE CONSULTAZIONI.
VIDEO CLIPS DI MONTAGGIO NELLE NOSTRE PAGINE WEB
LA FOTOGRAFIA O IL DISEGNO È SOLO A SCOPO ILLUSTRATIVO ED INFORMATIVO*

NL

MET HOUTEN BEKLEDING

*ALVORENS OVER TE GAAN TOT DE MONTAGE, DIENT U DE VOLGENDE INSTRUCTIES AANDACHTIG DOOR TE LEZEN EN VAN ALLE COMPONENTEN. BEWAAR DEZE INSTRUCTIES VOOR TOEKOMSTIGE RAADPLEGINGEN.
MONTAGEVIDEOS IN ONZE WEB-SITES
FOTO'S EN AFBEELDINGEN HEBBEN GEEN CONTRACTUELE WAARDE*

PT

PISCINA COM REVESTIMENTO EM MADEIRA

*ANTES DE PROCEDER À MONTAGEM LEIA ATENTAMENTE TODAS AS FOLHAS DE INSTRUÇÕES DE TODOS OS MANUAIS DO KIT. GUARDAR ESTAS INSTRUÇÕES PARA FUTURAS CONSULTAS.
VIDEOS DE MONTAGEM NAS NOSSAS PÁGINAS WEB
FOTOS E IMAGENS NAO CONTRATADA*



INTERNET



web: www.gre.es



INSTRUCTIONS

1

Pag. 1 - 3

- EN** SAFETY PRECAUTIONS
- ES** CONSEJOS DE SEGURIDAD
- FR** CONSEILS DE SECURITE
- DE** SICHERHEITSHINWEIS
- IT** CONSIGLI DI SICUREZZA
- NL** RAADGEVINGEN VOOR DE VEILIGHEID
- PT** CONSELHOS DE SEGURANÇA

2

Pag. 4 - 8

- EN** PREPARATION OF THE SITE
- ES** PREPARACION DEL TERRENO
- FR** PRÉPARATION DU TERRAIN
- DE** VORBEREITUNG DES BODENS
- IT** PREPARAZIONE DEL TERRENO
- NL** BEREIDING VAN HET TERREIN
- PT** PREPARAÇÃO DO TERRENO

3

Pag. 9 - 12

- EN** COMPONENTS
- ES** COMPONENTES
- FR** ELEMENTS
- DE** BESTANDTEILE
- IT** COMPONENTI
- NL** ONDERDELEN
- PT** COMPONENTES

4

Pag. 13 - 37

- EN** INSTALLATION
- ES** INSTALACION
- FR** INSTALLATION
- DE** INSTALLATION
- IT** INSTALLAZIONE
- NL** INSTALLATIE
- PT** INSTALAÇÃO

5

Pag. 38 - 45

- EN** MAINTENANCE AND USE
- ES** MANTENIMIENTO Y USO
- FR** ENTRETIEN ET UTILISATION
- DE** WARTUNG UND GEBRAUCH
- IT** MANUTENZIONE E USO
- NL** ONDERHOUD EN GEBRUIK
- PT** MANUTENÇÃO E UTILIZAÇÃO

6

Pag. 46 - 47

- EN** ACCESSORIES
- ES** ACCESORIOS
- FR** ACCESSOIRES
- DE** ZUBEHÖR
- IT** ACCESSORI
- NL** ACCESSOIRES
- PT** ACESSÓRIOS

Pag. 48

- ES** SERVICIOS TÉCNICOS
 - Instalación de piscinas
 - Venta de repuestos y accesorios
 - Mantenimiento de depuradoras.

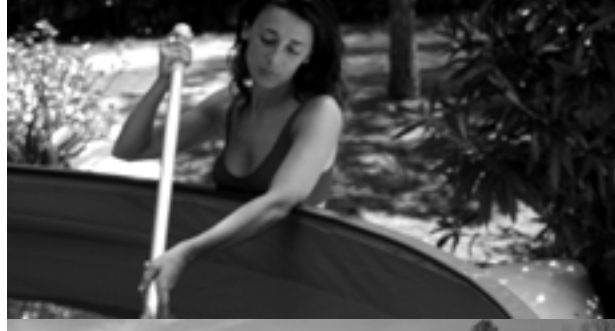

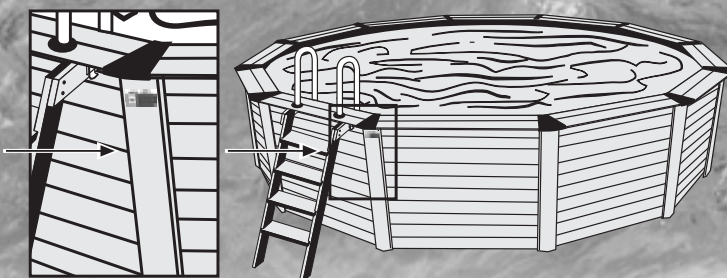
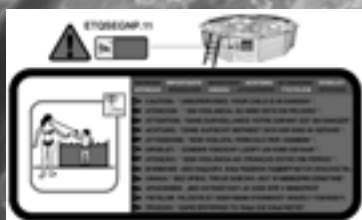

INSTRUCTIONS



- EN** SAFETY PRECAUTIONS
- ES** CONSEJOS DE SEGURIDAD
- FR** CONSEILS DE SECURITE
- DE** SICHERHEITSHINWEIS
- IT** CONSIGLI DI SICUREZZA
- NL** RAADGEVINGEN VOOR DE VEILIGHEID
- PT** CONSELHOS DE SEGURANÇA

PARTE

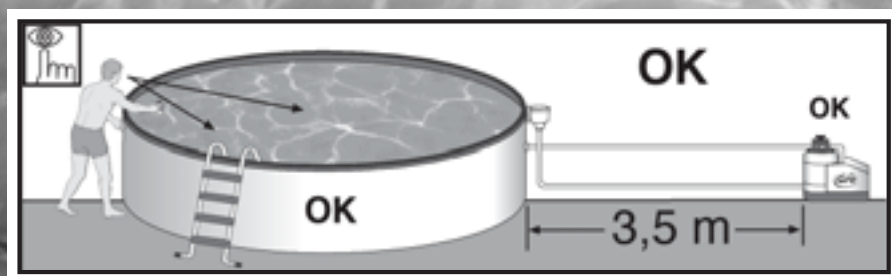



SAFETY ADVICES

The safety of your children depends on you! Risks are at their highest when children are under five years old. Accidents do not just happen to other people! Prevent possible accidents!

- Watch over children and:
 - keep a close eye on them at all times;
 - choose a responsible person to ensure their safety;
 - be especially careful when there are many bathers in the pool;
 - teach your children to swim as early as possible;
 - make sure you wet their necks, arms and legs before they go into the water;
 - learn first aid in case of emergencies involving children;
 - do not allow diving or jumping when children are present;
 - do not allow races and rough games close to the pool;
 - do not let any child who cannot swim or who is not accompanied by an adult enter the pool without a safety jacket or water wings;
 - do not leave toys around or inside the pool area if they are unattended;
 - always keep the water clean and disinfected;
 - keep water treatment products out of the reach of children.
 - Have:
 - an accessible telephone close to the pool area so that you do not leave children unattended while you speak on the phone;
 - a buoy and a pole close to the pool area.
 - Other equipment can also contribute to safety:
 - a protective fence or enclosure with an entrance that can always be kept closed (a hedge cannot be considered an enclosure for example);
 - a manual or automatic protective cover that is correctly positioned and fixed;
 - an electronic detector that detects movement or falls into the pool, in good working order;
- However, these can never replace the care of an adult.
- In the event of an accident:
 - get the child out of the water as quickly as possible;
 - ask for help immediately and follow any advice given;
 - replace wet clothes with dry ones.
 - Place a sign close to the pool showing emergency services telephone numbers and memorise them:
 - The Fire Service;
 - Emergency Medical Services;
 - Poison Treatment Centre.
 - Prevent the use of the pool in case of damage the filtration system(s).
- Do not:
- Dive;
 - Walk around the edges of the pool;

SAFETY ADVICE

Before starting assembly, read the instructions below carefully.

- For safety, do not install the pool on a balcony or terrace.
- Keep the pool full of water.
- **Important:** Place the pool where there is a drain nearby so that it will not produce flooding if the wall should rupture. Think of your pool as though it were a large dam. If the pool is not properly levelled, the pressure inside could tear the wall and all the water would pour out. Such a large volume of water could cause significant damage to the surroundings and even to individuals who are close by.
- This pool is designed for children.
- Do not use the pool at night or in poor visibility.
- Do not use the pool when under the influence of alcohol, medications or drugs.
- Place the prevention of risks sticker, contained in this manual, on the swimming pool, next to the ladder.
- The ladder must be used to get in and out of the swimming pool.
- Do not swim between the pool wall and the ladder (risk to be stuck).
- Do not allow a pet (dog, cat, ...) to have a swim in the swimming-pool.
- Do not touch the filter when your body or ground are wet (electrocution).

WARNING: Every electrical appliance fed in 220 V, has to be located at least at 3,50 m from the edge of the pool.

The equipment should be connected to a voltage, with earth connection, protected by a residual current device (RCD) having a rated residual operating current not exceeding 30 mA.

Read the instructions carefully and keep for future reference.

IF YOU HAVE ANY PROBLEM, ...CONTACT US!

TELEFONO CONTACT:

Great Britain: Green number: 0800 91 76 778

Tel.: 00 (33) 4 92 28 32 78

Fax.: 00 (33) 4 92 28 03 33

e-mail: sav@pools.fr web: www.gre.es

CONSEJOS DE SEGURIDAD

¡La seguridad de sus niños depende de usted! El riesgo es máximo cuando son menores de 5 años. ¡Un accidente no solo ocurre a los demás! ¡Prevenga posibles accidentes!

- Vigilar y actuar:
 - vigile los niños de cerca y constantemente;
 - designe un solo responsable de la seguridad;
 - aumente la vigilancia cuando son muchos bañistas en la piscina;
 - enseñe a sus hijos a nadar lo antes posible;
 - mójese la nuca, brazos y piernas antes de entrar al agua;
 - aprenda primeros auxilios para atender urgentemente a los niños;
 - prohíba la zambullida y saltos en presencia de niños;
 - no autorice el acceso a la piscina sin chaleco o brazaletes a los niños que no saben nadar y que no están acompañados por un adulto en el agua;
 - no deje juguetes alrededor y dentro de la piscina si no está vigilado;
 - mantener permanentemente el agua limpia y desinfectada;
 - guarde los productos de tratamiento del agua fuera del alcance de los niños.
 - Prever:
 - teléfono accesible cerca de la piscina para no dejar de vigilar a sus niños mientras habla por teléfono;
 - boya y pértiga cerca de la piscina.
 - Por otro lado, algunos equipos pueden contribuir a la seguridad:
 - barreras de protección cuyo acceso se pueda mantener constantemente cerrado (por ejemplo, un seto no se puede considerar como una barrera);
 - cubierta de protección manual o automática correctamente colocada y fijada;
 - detector electrónico de paso o caída a la piscina, en funcionamiento y operativo.
- Pero no sustituye, en ningún caso, a la vigilancia de un adulto.
- En caso de accidente:
 - sacar al niño del agua lo más rápido posible;
 - pedir socorro inmediatamente y seguir los consejos que les comuniquen;
 - sustituir las ropas mojadas por secas.
 - Memorizar y fijar un cartel cerca de la piscina con los teléfonos de primeros auxilios:
 - Bomberos: (112 Emergencias);
 - Servicios Médicos de Urgencia: (112 Emergencias);
 - Centro antitóxico.
 - Impedir el uso de la piscina en caso de deterioro del sistema o sistemas de filtración.
- Llegado el caso:
- No zambullirse;
 - No caminar por los bordes de la piscina.

CONSEJOS PRÁCTICOS DE SEGURIDAD Antes de proceder al montaje, lea detenidamente las siguientes instrucciones.

- Por seguridad, no instale la piscina en balcones o terrazas.
- Mantenga la piscina siempre llena de agua.
- **Importante:** Coloque la piscina en un lugar cercano a un punto de desagüe para evitar inundaciones en caso de rotura. Piensa en tu piscina como si fuera una gran presa, si la piscina no está perfectamente nivelada, la presión del agua puede llegar a romper la pared y el agua se saldría fuera. Un volumen de agua tan grande, puede causar daños en el terreno e incluso a las personas que se encuentren cerca de la piscina.
- Esta piscina está diseñada para niños.
- No utilizar la piscina de noche o con falta de visibilidad.
- No utilice la piscina bajo los efectos de bebidas alcohólicas, medicamentos o drogas.
- Colocar el autoadhesivo de prevención de riesgos contenido en este manual en la piscina, al lado de la escalera.
- Es obligatorio utilizar la escalera de la piscina para entrar y salir.
- Nunca nadar entre la pared de la piscina y la escalera (riesgo de quedar atrapado).
- Nunca permitir a un animal (perro, gato, etc) bañarse en la piscina.
- Nunca manipule la depuradora cuando su cuerpo o el suelo están mojados (electrocución).

ATENCIÓN: Todo aparato alimentado en 220 V, debe situarse por lo menos a 3,50 m del borde de la piscina. El equipo se debe conectar a una toma de corriente, con conexión a tierra, protegida con un interruptor diferencial (RCD) con una corriente de funcionamiento residual asignada que no exceda de 30 mA.

Lea atentamente las instrucciones y guárdelas para futuras consultas.

SI TIENE ALGÚN PROBLEMA, ...CONSÚLTENOS!

TELÉFONO CONSULTAS: Tel.: (34) 946 741 844

Fax: (34) 946 741 708 e-mail: gre@gre.es

web: www.gre.es

CONSEILS DE SECURITÉ

La sécurité de vos enfants ne dépend que de vous! Le risque est maximum lorsque les enfants ont moins de 5 ans. L'accident n'arrive pas qu'aux autres! Soyez prêt à y faire face!

- Surveillez et agissez:
 - la surveillance des enfants doit être rapprochée et constante;
 - désignez un seul responsable de la sécurité;
 - renforcez la surveillance lorsqu'il y a plusieurs utilisateurs dans la piscine;
 - apprenez à nager à vos enfants dès que possible;
 - mouillez nuque, bras et jambes avant d'entrer dans l'eau;
 - apprenez les gestes qui sauvent et surtout ceux spécifiques aux enfants;
 - interdisez le plongeon ou les sauts en présence de jeunes enfants;
 - interdisez la course et les jeux vifs aux abords de la piscine;
 - n'autorisez pas l'accès à la piscine sans gilet ou brassière pour un enfant ne sachant pas bien nager et non accompagné dans l'eau;
 - ne laissez pas de jouets à proximité et dans le bassin qui n'est pas surveillé;
 - maintenez en permanence une eau limpide et saine;
 - stockez les produits de traitement d'eau hors de la portée des enfants.
 - Prévoyez:
 - téléphone accessible près du bassin pour ne pas laisser vos enfants sans surveillance quand vous téléphonez;
 - bouée et perche à proximité du bassin.
 - Par ailleurs, certains équipements peuvent contribuer à la sécurité:
 - barrière de protection dont le portail sera constamment maintenu fermé (par exemple une haie ne peut être considérée comme une barrière);
 - couverture de protection manuelle ou automatique correctement mise en place et fixée;
 - détecteur électronique de passage ou de chute, en service et opérationnel.
- Mais ils ne remplacent en aucun cas une surveillance rapprochée.
- En cas d'accident:
 - sortez l'enfant de l'eau le plus rapidement possible;
 - appelez immédiatement du secours et suivez les conseils qui vous seront donnés;
 - remplacez les habits mouillés par des couvertures chaudes.
 - Mémoriser et afficher près de la piscine les numéros de premiers secours:
 - Pompiers : (18 pour la France);
 - SAMU : (15 pour la France);
 - Centre antipoison.
 - Interdire l'accès au bassin en cas de détérioration du ou des système(s) de filtration.
- Le cas échéant :
- Ne pas plonger;
 - Ne pas marcher sur la margelle.

CONSEILS PRATIQUES DE SECURITÉ

Avant de procéder au montage de la piscine, lire attentivement les instructions suivantes.

- Par sécurité, ne pas installer la piscine sur un balcon ou une terrasse.
- Laisser la piscine remplie d'eau.
- **Important:** Installer la piscine près d'un lieu d'écoulement afin d'éviter les inondations en cas de débordement. La piscine est un peu comme un barrage. Si elle n'est pas de niveau, la pression peut entraîner la rupture de la paroi, et par conséquent, l'écoulement de l'eau. Ce grand volume d'eau peut provoquer des dommages importants sur le terrain et blesser les enfants ou les personnes se trouvant à proximité.
- Cette piscine est conçue pour les enfants
- Eviter d'utiliser la piscine de nuit ou par manque d'éclairage.
- Ne pas se baigner sous l'emprise de boissons alcoolisées, de médicaments ou d'une quelconque autre drogue.
- Placer l'autocollant de prévention contenu dans ce manuel, sur la piscine, près de l'échelle.
- Il est obligatoire d'utiliser l'échelle pour entrer et sortir de la piscine.
- Ne jamais nager entre la paroi de la piscine et l'échelle (risque de rester coincé).
- Ne jamais permettre à un animal (chien, chat, etc) de se baigner dans la piscine.
- Ne manipulez jamais l'épurateur quand votre corps ou le sol sont mouillés (électrocution).

ATTENTION: Tout appareil électrique alimenté en 220 V doit être situé au moins à 3,50 m du bord du bassin.

L'appareil doit être branché sur une prise de courant avec prise de terre, protégé par un interrupteur différentiel (RCD) avec un courant de fonctionnement résiduel assigné qui n'exécède pas 30 mA.

À lire attentivement et à conserver pour consultation ultérieure.

EN CAS DE PROBLEME... NOUS CONSULTER!

SERVICE APRES VENTE:

France Tel.: (33) 0892 707 720 (0,34€/min)

Fax: (33) 4 92 28 03 33

Belgique Tel.: 0800 10 211

Suisse numéro vert: 0 800/563 820

e-mail: sav@pools.fr web: www.gre.es

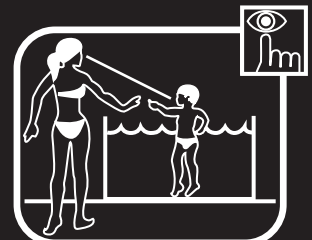



WICHTIGER HINWEIS

Die Sicherheit Ihrer Kinder liegt in Ihrer Hand! Am meisten gefährdet sind Kinder unter 5 Jahren. Unfälle passieren nicht immer nur den anderen! Beugen Sie möglichen Unfällen vor!

- Überwachung und Verhaltensweise:
- Überwachen Sie Kinder ununterbrochen und aus nächster Nähe;
- Bestimmen Sie eine für die Sicherheit verantwortliche Person;
- Überwachen Sie ihre Kinder bei vielen Schwimmbadnutzern verstärkt;
- Bringen Sie Ihren Kindern so früh wie möglich Schwimmen bei;
- Feuchten Sie Nacken, Arme und Beine an, bevor Sie ins Wasser gehen;
- Lernen Sie Erste Hilfe zu leisten, um Ihre Kinder im Notfall versorgen zu können;
- Kopf- oder andere Sprünge im Beisein von Kindern sollten untersagt werden;
- Wettrennen oder ungestüme Spiele im Schwimmbadbereich sollten untersagt werden;
- Gestatten Sie Kindern, die nicht schwimmen können und nicht in Begleitung eines Erwachsenen ins Wasser gehen, den Zugang zum Schwimmbad nur mit Schwimmweste oder -flügel- Lassen Sie keine Spielsachen im unbewachten Schwimmbaden und in dessen Umgebung liegen;
- Achten Sie stets darauf, dass das Wasser sauber und keimfrei ist;
- Bewahren Sie Mittel zur Wasserbehandlung nicht in der Reichweite von Kindern auf.
- Vorbeugung:
- Lassen Sie das Telefon in der Nähe des Schwimmbeckens, um Ihre Kinder beim Telefonieren nicht aus den Augen zu lassen;
- Halten Sie Boje und Stange in der Nähe des Schwimmbeckens bereit.
- Darüber hinaus können gewisse Vorrichtungen zur erhöhten Sicherheit beitragen:
- Schutzumschranke oder -gitter, die den Zugang sicher versperren (eine Hecke stellt zum Beispiel keine Barriere dar);
- Von Hand anzubringende oder automatische Schutzabdeckung, die richtig platziert und befestigt werden muss
- Elektronischer Melder, der bei Durchgang oder Fall ins Schwimmbecken anschlägt. Dieser muss funktionstüchtig und in Betrieb sein.

All das ersetzt jedoch keinesfalls die Überwachung durch einen Erwachsenen.

- Bei einem Unfall:
- Holen Sie das Kind so schnell wie möglich aus dem Wasser;
- Fordern Sie sofort Hilfe an und befolgen Sie die dabei gegebenen Ratschläge;
- Nasse Kleidung wechseln.
- Prägen Sie sich die Notrufnummern ein bzw. bringen Sie in der Nähe des Schwimmbads eine Tafel mit diesen an:
- Feuerwehr;
- Notarzt;
- Giftnotruf.
- In den Sicherheitshinweisen muss die Nutzung des Schwimmbeckens bei schadhaftem Filtersystem bzw. -systemen untersagt werden.

Generell:

- Sprünge in das Becken vermeiden;
- Nicht auf den Rand des Beckens steigen

SICHERHEITSHINWEIS

Vor der Montage bitte die Sicherheitshinweise beachten.

- Aus Sicherheitsgründen dürfen Schwimmbecken nicht auf Terrassen und Balkone aufgestellt werden.
- Halten Sie das Schwimmbad stets mit Wasser gefüllt.
- **Wichtig:** Wählen Sie bitte deshalb den Standort für Ihr Schwimmbecken derart aus, daß das bei einem Unfall oder Beckenbruch auslaufende Wasser ungehindert abfließen kann, um Schäden für Menschen, Tiere, Gebäude oder Grundstücke zu vermeiden. Das Becken muß auf einer ebenen Fläche aufgestellt werden, da sonst die Folie unter zu großem Druck steht und dadurch brechen könnte.
- Dieses Becken wurde für Kinder konzipiert.
- Nachts oder bei unzureichender Beleuchtung darf nicht gebadet werden.
- Unter Einfluß von alkoholischen Getränken, Arzneimitteln, Drogen und Ähnliches darf nicht gebadet werden.
- Bringen Sie den diesem Handbuch beigelegten Selbstkleber zur Vorbeugung gegen Risiken am Pool neben der Leiter an.
- Die Benutzung einer Leiter zum Betreten und Verlassen des Pools ist Pflicht.
- Niemals zwischen der Poolwand und der Leiter schwimmen (es besteht die Gefahr, eingeklemmt zu werden).
- Tiere (Hund, Katze usw.) dürfen nicht im Pool baden.
- Manipulieren Sie die Reinigungsanlage niemals, wenn Sie am Körper oder der Boden feucht sind (tödlicher elektrischer Schlag).

WICHTIGER HINWEIS: 220 V-Geräte müssen mindestens 3,50 m von Schwimmbadrand entfernt liegen.

Das Gerät muss an einen Wechselstromanschluß mit Erdung angeschlossen werden. Dieser muss durch ein Differential (RCD) mit höchstens 30 mA gesichert sein.

Anleitung sorgfältig lesen und für spätere Zwecke aufbewahren.

BEI PROBLEMEN KÖNNEN SIE SICH MIT UNS UNTER DER FOLGENDEN DEUTSCHEN TELEFONNUMMER IN VERBINDUNG SETZEN:

Deutschland: Tel.: 0180 333 0123
Fax: 0180 333 0200

Österreich: Tel.: 0049 180 333 0123
Fax: 0049 180 333 0200

Schweiz, freie nummer: 0 800/563 820

e-mail: pool@neogard.ch e-mail: info@waterman-pool.com
web: www.gre.es



NORMATIVA DI SICUREZZA

La sicurezza dei suoi bambini dipende da lei! Il rischio è massimo quando sono minori di 5 anni. Un incidente non succede solo agli altri! Prevenga possibili incidenti!

- Vigilare ed agire:
- vigili i bambini da vicino e costantemente;
- scelga un responsabile per la sicurezza;
- aumenti la vigilanza quando sono molto bagnati nella piscina;
- insegni ai suoi figli a nuotare il più presto possibile;
- bagni la nuca, le braccia e le gambe prima di entrare in acqua;
- impari i primi soccorsi per assistere immediatamente i bambini;
- proibisca il tuffo ed i salti in presenza di bambini;
- proibisca le corse ed i giochi bruschi attorno alla piscina;
- non autorizzi l'accesso alla piscina senza giubbotto o bracciali ai bambini che non sanno nuotare e che non sono accompagnati da un adulto nell'acqua;
- non lasci giocattoli intorno e dentro il bacino della piscina se non è vigilato;
- mantenere permanentemente l'acqua pulita e disinfettata;
- conservi i prodotti per il trattamento dell'acqua fuori dalla portata dei bambini.
- Prevedere:
- telefono accessibile vicino al bacino della piscina per non smettere di vigilare i suoi bambini mentre parla al telefono;
- boa ed asta vicino al bacino della piscina.
- D'altra parte, alcuni equipaggiamenti possono contribuire alla sicurezza:
- ghiera o barriera di protezione il cui accesso possa mantenersi costantemente chiuso (per esempio, una siepe non può considerarsi come una barriera);
- copertura di protezione manuale o automatica correttamente posizionata e fissata;
- rivelatore elettronico di passaggio o caduta in piscina, in funzionamento ed operativo.
- Ma non sostituisce, in nessun caso, la vigilanza di un adulto.
- In caso di incidente:
- tirare fuori il bambino dall'acqua il più rapidamente possibile;
- chiedere immediatamente soccorso e seguire i consigli che vi comunichino;
- sostituire i vestiti bagnati con quelli asciutti.
- Annotare e fissare un cartello vicino alla piscina con i telefoni dei primi soccorsi:
- Pompieri;
- Servizi Medici di Urgenza;
- Centro antitossico.
- L'impedimento all'uso del bacino della piscina in caso di deterioramento del sistema o dei sistemi di filtraggi.
- Se necessario:
- Non tuffarsi;
- Non camminare sui bordi della piscina.

PRECRIZIONI DI SICUREZZA

Prima di procedere al montaggio leggere attentamente le seguenti istruzioni.

- Per sicurezza, non installare mai la piscina su balconi né terrazze.
- Mantenere sempre la piscina piena d'acqua.
- **Importante:** Collocare la piscina nelle vicinanze di un punto di scarico, onde evitare eventuali allagamenti in caso di rottura. Pensate alla vostra piscina come ad una grossa diga. Se la piscina non è ben livellata, la pressione potrebbe provocare la rottura della parete con fuoriuscita di tutta l'acqua in essa contenuta. Tale volume d'acqua potrebbe causare gravi danni al suolo e pure alle persone che si trovano nei pressi della piscina.
- Questa piscina è stata progettata per i bambini.
- Non utilizzare la piscina di notte oppure in mancanza di visibilità.
- Non utilizzare mai la piscina sotto gli effetti di bevande alcoliche, medicinali, oppure droghe.
- Porre a fianco della scaletta della piscina l'autoadesivo di prevenzione rischi contenuto nel presente manuale.
- È obbligatorio utilizzare la scaletta della piscina per entrare ed uscire dalla stessa.
- Non nuotare mai fra la parete della piscina e la scaletta (rischio di restare intrappolati).
- Non fare mai entrare un animale (cane, gatto, ecc...) nella piscina.
- Non manipolare mai il depuratore con il corpo bagnato o su un pavimento umido (pericolo di elettrocuzione).

ATTENZIONE: Ogni apparecchio alimentato a 220 V, deve essere situato ad almeno 3,50 m dal bordo della piscina.

L'attrezzatura va collegata ad una presa di tensione di corrente alterna, con una connessione a terra, protetta con un interruttore differenziali (RCD) con una corrente di funzionamento residuale assegnata che non ecceda i 30 mA.

Leggere le istruzioni attentamente e conservarle quale futuro riferimento.

PER OGNI VOSTRA EVENTUALE OCCORRENZA... INTERPELLATECI!

PER INFORMAZIONI TELEFONO:

Italia Tel.: 800 781 592 Fax.: (33) 4 92 28 03 33
Svizzera numero verde: 0 800/563 820
e-mail: sav@pools.fr web: www.gre.es



NORMATIEF VOOR DE VEILIGHEID

De veiligheid van uw kinderen is van U afhankelijk! Het grootste risico is aanwezig wanneer de kinderen jonger zijn dan 5 jaar. Een ongeluk kan iedereen overkomen! Men moet eventuele ongelukken vermijden!

- Observeren en handelen:
- hou de kinderen van dichtbij en voortdurend in het oog;
- kies een verantwoordelijke voor de veiligheid;
- verhoog het toezicht wanneer er veel baders in het zwembad aanwezig zijn;
- leer uw kinderen zo snel mogelijk zwemmen;
- maak de nek, de armen en de benen nat alvorens in het water te stappen;
- leer eerste hulp bij ongevallen (EHBO) om de kinderen zo snel mogelijk te kunnen behandelen;
- verbied het duiken en springen in de aanwezigheid van kinderen;
- verbied het rennen en bruuske spelletjes in de omgeving van het zwembad;
- geef geen toelating tot het zwembad aan kinderen die niet kunnen zwemmen en geen zwemvest of -bandjes aan hebben en niet door een volwassene in het water worden begeleid;
- laat geen speelgoed in de buurt van of in het zwembad wanneer er geen toezicht is;
- men moet het water steeds zuiver en ontsmet houden;
- bewaar de waterzuiveringsproducten uit het bereik van de kinderen.
- Voorzien:
- een telefoon in de buurt van het zwembad zodat men steeds de kinderen kan observeren terwijl men aan het bellen is;
- een drijfkurk en een vaarboom in de buurt van het zwembad.
- Het gebruik van bijkomende elementen kan zorgen voor een verhoogde veiligheid:
- een omheining of afscherming waarvan men de toegang permanent kan afsluiten (bijvoorbeeld een haag kan niet als afscherming worden beschouwd);
- een manuele of automatische afdekking die op een juiste manier is geplaatst en vastgemaakt;
- een elektronische bewegings- of valdetector die werkt in operationeel is;
- In ieder geval, geen enkel element kan het toezicht van een volwassene vervangen.
- In geval van een ongeluk:
- haal het kind zo snel mogelijk uit het water;
- vraag onmiddellijk om hulp en volg de aanwijzingen op die U worden meegedeeld;
- vervang de natte kleding door droge.
- Leer de telefoonnummers voor spoedgevallen en plaats een bordje in de buurt van het zwembad:
- Brandweer;
- Dringende Geneeskundige Hulpverlening;
- Informatiecentrum voor vergiftigingen.
- Wat betreft de filters moeten de veiligheidsvoorschriften aangeven dat het zwembad niet mag worden gebruikt wanneer het filtersysteem is beschadigd of versleten.
- Indien er zich iets heeft voorgedaan:
- Niet duiken;
- Niet over de boorden van het zwembad lopen.

PRAKTISCHE WENKEN VOOR DE VEILIGHEID

Lees eerst aandachtig de volgende instructies door, voordat U met de montage begint.

- Installeer het zwembad voor de veiligheid niet op balkons of terrassen.
- Zorg ervoor dat het zwembadaltijd met water is gevuld.
- **Belangrijk:** Plaats het zwembad op een plek dichtbij een afwateringspunt, zodat er zich bij geval van breuk geen overstromingen kunnen voordoen. Denk aan Uw zwembad alsof het een grote vijver is. Als het zwembad gedeenvilleerd ligt, kan de druk een breuk in de wand veroorzaken, zodat al het water weg zal lopen. Deze enorme hoeveelheid aan water kan belangrijke schade tweevleebrengen aan het terrein en zelfs letsel aan de personen, die zich in de omgeving van het zwembad bevinden.
- Dit zwembad is ontworpen voor kinderen.
- Geen gebruik maken van het zwembad bij nacht of bij gebrek aan zicht.
- Geen gebruik maken van het zwembad als men onder invloed is van alcoholische dranken, medicijnen of drugs.
- In de handleiding zit een zelfklever ter preventie van risico's die u in het zwembad naast de trap moet aanbrengen.
- Het is verplicht om de trap te gebruiken om in en uit het zwembad te gaan
- Nooit zwemmen tussen de wand van het zwembad en de trap. (Risico in de knel te komen).
- Nooit een dier (hond, kat, enz.) in het zwembad laten zwemmen.
- Nooit aan de zuiveringsinstallatie werken als uw lichaam of de grond nat is (elektrocutie).

BELANGRIJK: Alle apparaten die gevoed worden met 220 V, dienen zich op z'n minst op een afstand van 3,50 meter van de rand het zwembad te bevinden.

Het toestel moet aangesloten op een geaard netwerk met een wisselstroomspanning van 230 V en 50 HZ, en moet beschermd zijn door een differentieelstromakelaar (RCD) met een residuele differentieelstroom van niet meer dan 30 mA.

Lees de gebruiksaanwijzing aandachtig en bewaar die voor toekomstige raadplegingen.

MOCHT U EEN PROBLEEM HEBBEN...
iRAADPLEEG ONS!

TELEFOONNUMMER VOOR ADVIES:

Nederland: Tel.: 0800 022 33 04
Fax.: (33) 4 92 28 03 33
Belgie: Tel.: 0800 10 211
e-mail: sav@pools.fr web: www.gre.es



NORMATIVA DE SEGURANÇA

A segurança das suas crianças depende de si! O risco é especialmente significativo quando se trata de menores de 5 anos. Tenha presente que os acidentes não acontecem apenas aos outros! Evite possíveis acidentes!

- Vigiar e actuar:
- vigie as crianças de perto e em todo o momento;
- escolha um responsável pela sua segurança;
- aumente a vigilância quando houver muitos banhistas na piscina;
- ensine os seus filhos a nadar o antes possível;
- não se esqueça de molhar a nuca, os braços e as pernas antes de entrar na água;
- aprenda os primeiros auxílios para saber actuar em situações de emergência com as crianças;
- proiba os mergulhos e os saltos na presença de crianças;
- proiba as corridas e os jogos bruscos em volta da piscina;
- não autorize o acesso à piscina sem colete ou flutuadores às crianças que não sabem nadar e que não estejam acompanhadas por um adulto na água;
- não deixe brinquedos em volta e no interior da piscina se esta não for vigiada;
- mantenha a água sempre limpa e desinfetada;
- guarde os produtos para o tratamento da água fora do alcance das crianças.
- Prevenção:
- tenha um telefone acessível na proximidade da piscina, para não deixar as crianças sem vigilância enquanto fala ao telefone;
- tenha sempre uma bóia e uma vara perto da piscina.
- Existem também alguns equipamentos que podem contribuir para uma maior segurança:
- muro ou barreira de protecção cujo acesso se possa manter permanentemente fechado (por exemplo, uma sebe vegetal não se pode considerar como uma barreira eficaz);
- cobertura de protecção manual ou automática correctamente colocada e fixa;
- detector electrónico de passagem ou de queda na piscina, em funcionamento e sempre operativo. Nenhum dispositivo de segurança substitui em nenhum caso a vigilância de um adulto.
- Em caso de acidente:
- retirar a criança da água o mais rapidamente possível;
- pedir socorro imediatamente e seguir os conselhos que lhe sejam dados;
- substituir as roupas molhadas por roupas secas.
- Memorizar e afixar um cartaz na proximidade da piscina com os números de telefone dos primeiros socorros:
- Bombeiros;
- Serviços Médicos de Urgência;
- Centro de Informação Antivenenos.
- Impedir a utilização da piscina em caso de deterioro do sistema ou sistemas de filtragem. Se for o caso:
- Não mergulhar;
- Não caminhar junto da borda da piscina.

CONSELHOS DE SEGURANÇA

Antes da montagem, ler com atenção as instruções dadas a seguir.

- Por razões de segurança, nunca instalar a piscina numa varanda ou num terraço.
- Mantenha a piscina sempre cheia de água.
- **Importante:** Colocar a piscina num lugar próximo a um desaguiador, para evitar inundações se a piscina se partir. A piscina é como uma pequena barragem; se estiver desnívelada, a pressão pode partir a parede e nesse caso toda a água poderia sair. Um volume de água tão importante pode provocar danos importantes no terreno e também às pessoas que se encontrarem ao pé da piscina.
- Esta piscina foi concebida para as crianças.
- Não utilizar a piscina de noite ou quando houver pouca visibilidade.
- Não utilizar a piscina debaixo do efeito de bebidas alcoólicas, medicamentos ou drogas.
- Coloque o auto-adesivo de prevenção de riscos contido neste manual na piscina, ao lado da escada.
- É obrigatório utilizar a escada da piscina para entrar e sair.
- Não nadar nunca entre a parede da piscina e a escada (risco de ficar entalado).
- Não deixar nunca um animal (cão, gato, ou outro) tomar banho na piscina.
- Nunca manipule o depurador se estiver com o corpo molhado ou se o chão estiver molhado (risco de electrocussão).

ATENÇÃO: Qualquer aparelho eléctrico alimentado a 220 V, deve estar situado pelo menos a 3,50 m do borde da piscina. O aparelho deve ser ligado a uma tomada de corrente alterna, com ligação à terra, protegida com um interruptor diferencial (RCD) com uma corrente de funcionamento residual que não exceda os 30 mA.

Leia atentamente estas instruções, e guarde-as para futuras consultas.

EM CASO DE PROBLEMA...iCONSULTAR-NOS!

TELÉFONO CONSULTA:

Tel.: (34) 946 741 844
Fax: (34) 946 741 708 e-mail: gre@gre.es
web: www.gre.es

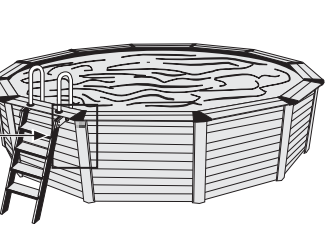
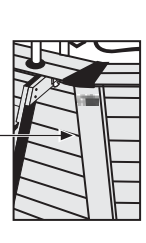

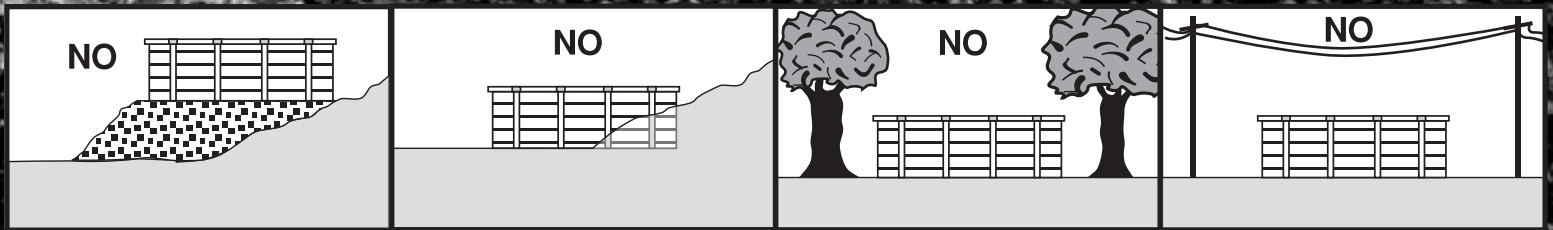

INSTRUCTIONS

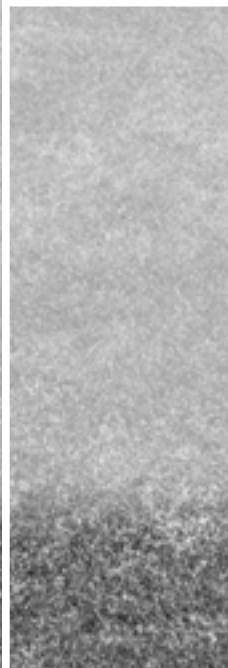

- EN** PREPARATION OF THE SITE
- ES** PREPARACION DEL TERRENO
- FR** PRÉPARATION DU TERRAIN
- DE** VORBEREITUNG DES BODENS
- IT** PREPARAZIONE DEL TERRENO
- NL** BEREIDING VAN HET TERREIN
- PT** PREPARAÇÃO DO TERRENO

PARTE

2

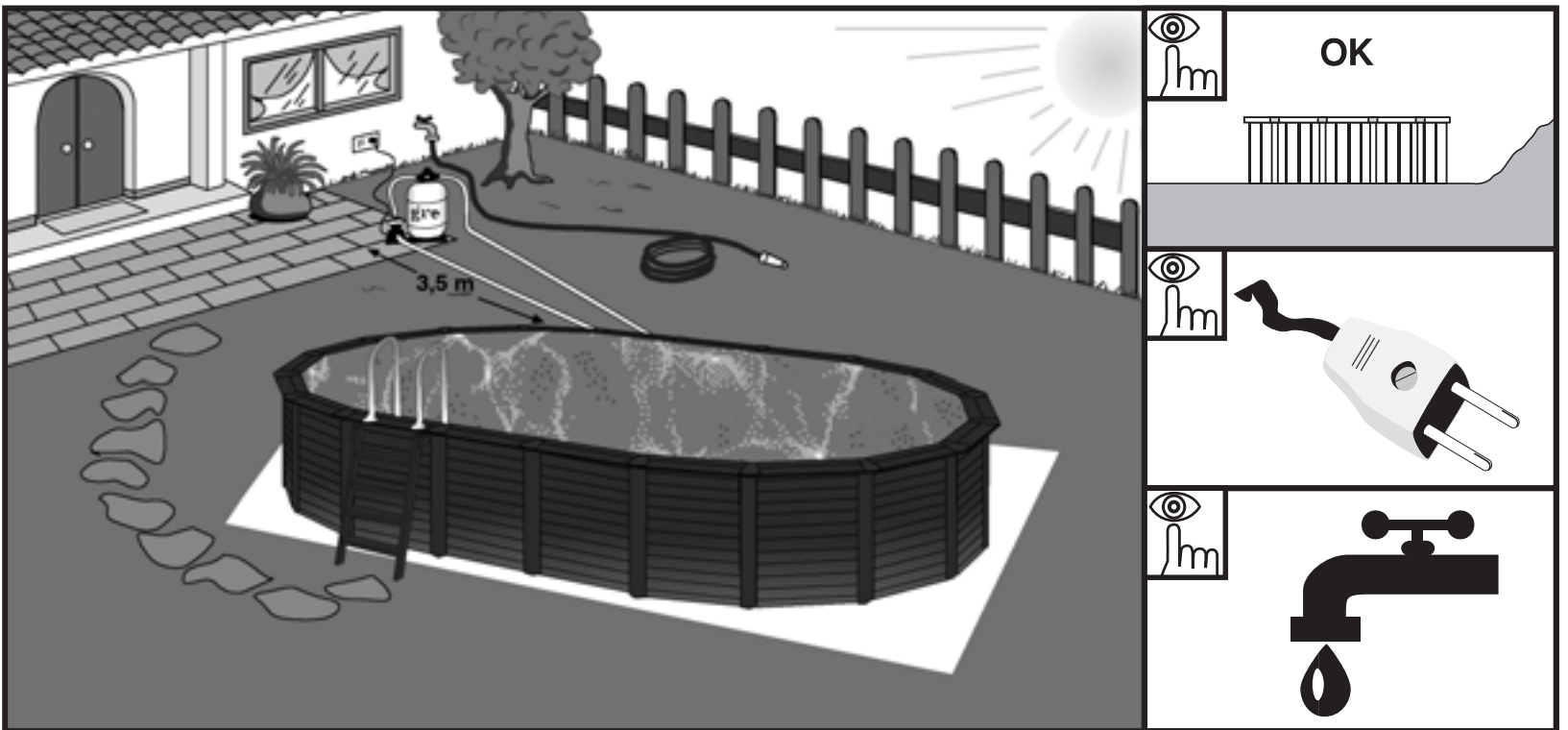

EN **Installation place:** Our pools are designed to be erected above ground and for an outdoor family use. The ground has to be firm, flat and perfectly horizontal. **Remember:** 1000 lts of water = 1 m³ = 1000 Kgs.

Advices to chose the best location for your pool:

- Select a place where you'll have to realize the least excavation to levelled the ground.
- Non easily inundated area in case of rain.
- Where there is not any underground connection (water, gaz, electricity,...).
- Do not install it underneath electric line.
- Protected from wind and without any trees because the pollen and the leaves make the pool dirty.
- Sunny area, where the most sun is during the morning.
- Close to a water and power supply and drainage system.

ES **Lugar de colocación:** Nuestras piscinas están diseñadas para ser instaladas sobre la superficie del suelo y para uso familiar al aire libre. El suelo debe estar firme, liso y perfectamente horizontal. **Recuerde:** 1000 lts. = 1 m³ = 1000 Kgs.

Recomendaciones para elegir la mejor ubicación para su piscina:

- Escoja un lugar donde deba realizar la menor excavación posible para nivelar el terreno.
- Zona donde en caso de lluvias no se inunde.
- Que no pase ninguna conexión subterránea (agua, gas, electricidad,...).
- No instalar debajo de tendidos eléctricos.
- Protegida del viento y sin árboles ya que el pólen y las hojas ensucian la piscina.
- Zona soleada, donde de más el sol por la mañana.
- Cerca de una toma eléctrica, toma de agua y un desagüe.

FR **Lieu d'installation:** Nos piscines sont conçues pour être installés sur la surface du sol et pour un usage familial de plein air. Le sol doit être ferme, plat et parfaitement horizontal. **Pour mémoire:** 1000 lts. d'eau = 1 m³ = 1000 Kgs.

Recommandations pour choisir le meilleur emplacement pour votre piscine:

- Choisissez un lieu où vous devez réaliser le moins d'excavation possible pour nivelier le terrain.
- Zone non inondable en cas de pluie.
- Où il ne passe aucun branchement souterrain. (eau, gaz, électricité,...).
- Ne pas installer en dessous de lignes électriques.
- Protégée du vent et sans arbres étant donné que le pollen et les feuilles salissent la piscine.
- Zone ensoleillée, où il y a le plus de soleil le matin.
- Près d'une prise électrique, prise d'eau et d'un lieu d'écoulement.

DE **Austellort:** Unsere Schwimmbäder sind zur Aufstellung im Freien auf dem Boden und zur Benutzung durch die Familie ausgelegt. Der Boden muss fest und vollkommen waagrecht sein. **Beachten Sie:** 1000 l. wasser = 1 m³ = 1000 Kg.

Hier einige Empfehlungen zur Wahl des optimalen Standortes Ihres Schwimmbades:

- Wählen Sie für die Aufstellung ein Gelände, wo Sie möglichst wenig Erde auszuheben brauchen, um den Boden zu planieren.
- Der Bereich darf bei Regen nicht überschwemmt werden.
- Durch den Untergrund darf keine unterirdische Leitung führen (Wasser, Gas, Strom,...).
- Installieren Sie das Pool nicht unter Stromleitungen.
- Der Aufstellort sollte windgeschützt sein und keinen Baumbestand aufweisen, denn Pollen und Laub verschmutzen das Schwimmbad.
- Wählen Sie einen sonnenbeschienenen Bereich, vor allem mit Morgensonne.
- Wählen Sie Ihren Standort in der Nähe eines Strom- und Wasseranschlusses und eines Abflusses.

IT **Luogo di posa:** Le nostre piscine sono progettate per essere installate sul piano del terreno e per uso familiare all'aria aperta. Il terreno deve essere stabile, liscio e perfettamente orizzontale. **Ricordare:** 1000 lts. d'acqua = 1 m³ = 1000 Kg.

Raccomandazioni per scegliere la migliore posizione per la piscina:

- Scegliere un luogo in cui si debba eseguire il minor scavo possibile per livellare il terreno.
- Scegliere una zona che, in caso di pioggia, non si inondi.
- Scegliere una zona in cui non passi nessun allacciamento sotterraneo. (acqua, gas, elettricità,...).
- Non installare sotto linee elettriche.
- Scegliere una zona protetta dal vento e senza alberi, poiché il polline e le foglie sporcheranno la piscina.
- Scegliere una zona soleggiata, con maggiore esposizione ai raggi mattutini.
- Scegliere una zona nelle vicinanze di una presa elettrica, presa d'acqua e uno scolo.

NL **Punt voor plaatsing:** Onze zwembaden zijn ontworpen voor hun installatie op de begane grond en bestemd voor familiegebruik in de open lucht. De grond dient vast, vlak en perfect horizontaal te zijn. **Onthoud:** 1000 liter water = 1 m³ = 1000 Kg.

Aanbevelingen voor het uitzoeken van de beste ligging voor uw zwembad:

- Zoek een plek uit waarop zo min mogelijk moet worden afgegraven voor de nivellering van het terrein.
- Zorg voor een stuk grond, dat in geval van regen niet onder water komt te staan.
- Vermijd iedere aanwezigheid van ondergrondse aansluitingen (water, gas, elektriciteit,...).
- Niet installeren onder elektriciteitsdraden.
- Beschermen tegen wind en bomen vermijden, aangezien de pollen en bladeren het zwembad kunnen vervuilen.
- Zoek een zonnige plek met vooral ochtendzon.
- Plaatsen in de nabijheid van een elektriciteits-, water- en afvoeraansluiting.

PT **Lugar de colocação:** As nossas piscinas estão concebidas para serem instaladas na superfície do chão para o uso familiar ao ar livre. O chão deve estar firme, liso e perfeitamente horizontal. **Nota:** 1000 l. = 1 m³ = 1000 Kg.

Recomendações para eleger a melhor situação para a sua piscina:

- Escolha um lugar onde as escavações para nivelar o terreno sejam mínimas.
- Uma zona que não se inunde em caso de chuva.
- Onde não passem canais nem fios subterrâneos, (água, gás, electricidade,...).
- Não instalar por baixo de linhas eléctricas.
- Protegida do vento e sem árvores, já que o pólen e as folhas sujam a piscina.
- Zona com sol, onde dê mais o sol de manhã.
- Perto de uma tomada eléctrica, de uma tomada de água e de um escoamento.

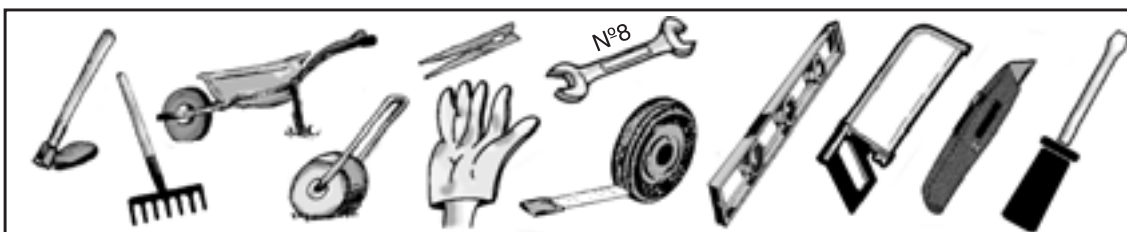

Tool necessary (not included)
Herramienta necesaria (no incluida)
Outils nécessaire (non compris)
Erforderliches Werkzeug (nicht eingeschlossen)
Utensile necessario (non compreso)
Benodigd gereedschap (niet inbegrepen).
Ferramenta necessária (não está incluída)

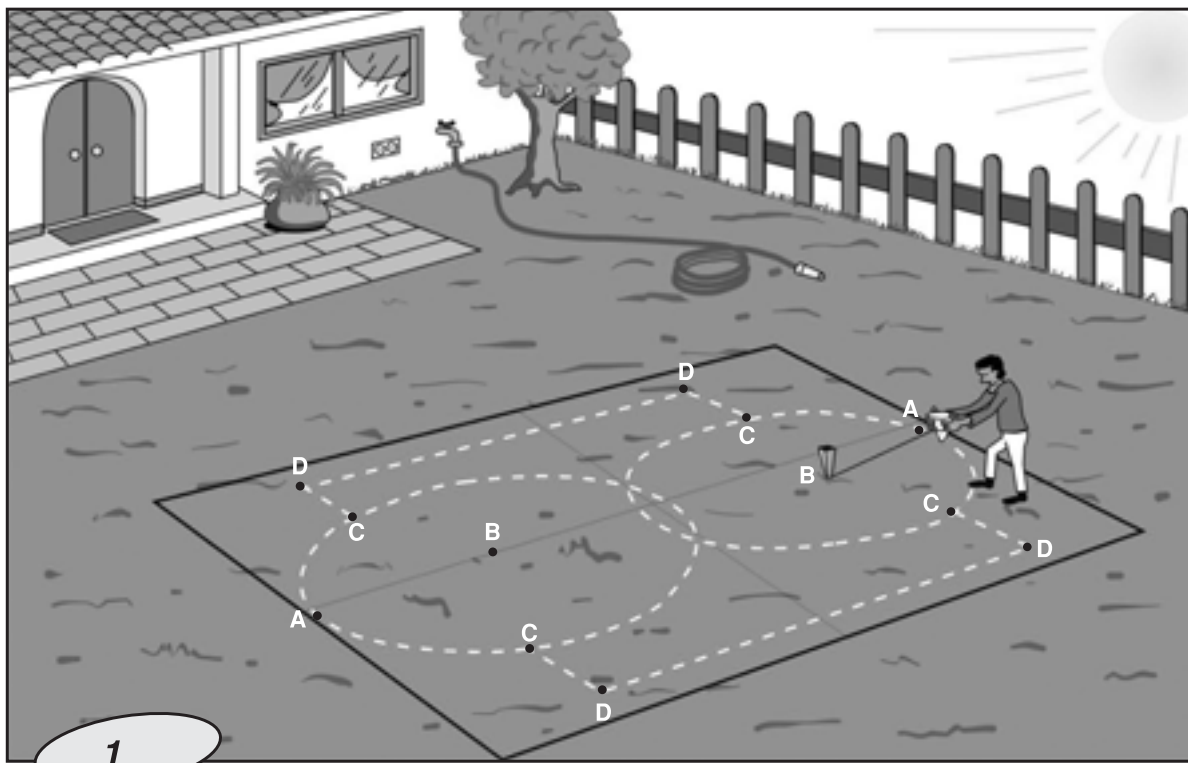

Tool necessary (not included)
Herramienta necesaria (no incluida)
Outils nécessaires (non compris)
Erforderliches Werkzeug (nicht eingeschlossen)
Utensile necessario (non compreso)
Benodigd gereedschap (niet inbegrepen).
Ferramenta necessária (não está incluída)

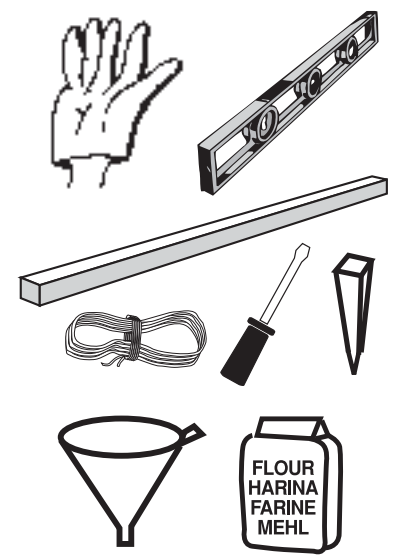

1

EN

Mark the installation area:
 Once the location area is chosen (which have to be perfectly levelled), we'll proceed at the marking.
 You've got 2 options for that :
 1° To prepare a concrete platform (cement,...) with the necessary measure according to your swimming-pool size.
 2° Directly on the ground :
 To mark the ground using wood pickets, screwdriver, funnel (or plastic bottle), flour or lime and a rope.

ES

Marcar zona de instalación:
 Una vez escogida la zona de ubicación de la piscina (que debe estar perfectamente nivelada) procederemos al marcaje.
 Para ello tiene Ud. dos opciones:
 - Preparar una plataforma de hormigón (cemento, etc.) de la medida necesaria según dimensiones de su piscina.
 - Directamente sobre el terreno previa preparación que detallamos a continuación:
 Para marcar el terreno ayúdese de estacas de madera, destornillador, embudo (ó botella de plástico), harina ó cal y una cuerda.

FR

Marquer la zone d'installation:
 Une fois la zone d'emplacement de la piscine choisie (qui doit être parfaitement nivelée) nous procéderons au marquage.
 Pour cela, vous avez deux options:
 - Préparer une plateforme en béton (ciment, etc.) de la mesure nécessaire selon les dimensions de votre piscine.
 - Directement sur le terrain:
 Marquer le terrain en s'aidant de pieux en bois, tournevis, entonnoir (ou bouteille en plastique), farine ou chaux et une corde.

DE

Standort markieren:
 Der für die Aufstellung des Pools gewählte (gut planierte) Ort wird anschließend markiert.
 Dafür bieten sich Ihnen zwei Optionen:
 - Die Vorbereitung einer Betonplatte (aus Zement usw.) in den notwendigen Abmessungen für das Schwimmbad.
 - Aufstellung direkt auf dem Boden:
 Boden mit Hilfe von Holzpflocken, Schraubenzieher, Trichter (oder Kunststoffflasche), Mehl oder Kalk und einer Kordel abstecken.

IT

Tracciare zona di installazione:
 Una volta scelta la zona di sistemazione della piscina (che deve essere perfettamente nivelata), si provvederà alla relativa tracciatura.
 A tale scopo, si hanno due opzioni:
 - Predisporre una piattaforma di calcestruzzo (cemento, ecc.) con le misure necessarie, a seconda delle dimensioni della propria piscina.
 - Direttamente sul terreno:
 Tracciare il terreno servendosi di picchetti di legno, di un cacciavite, un imbuto (o una bottiglia di plastica), gesso o calce e una corda.



NL

Her markeren van de plaats voor installatie:
 Wanneer we de plaats (die volkomen genivelleerd dient te zijn) voor de ligging van het zwembad eenmaal hebben uitgezocht gaan we over tot het markeren daarvan.
 Dit kunt u op twee manieren doen:
 - Een platform van beton bereiden (cement, enz.) met nodige afmeting, al naar gelang de grootte van uw zwembad.
 - Direct op het terrein:
 Het terrein markeren met behulp van houten palen, schroevendraaier, trechter (of een plastic fles), meel of kalk en een touw.

PT

Marcar zona de instalação:
 Depois de escolher a zona de colocação da piscina (que tem de estar perfeitamente nivelada), é preciso marcar.
 Para isso, existem duas opções:
 - Preparar uma plataforma de formigão (cimento, etc.) com a medida necessária segundo as dimensões da piscina.
 - Directamente sobre o terreno:
 Marcar o terreno com a ajuda de estacas de madeira, uma chave de parafusos, um funil (ou uma garrafa de plástico), farinha ou cal, e uma corda.

REQUIERED AREA - AREA NECESARIA - SURFACE NECESSAIRE - ENFORDERLICHE FLÄCHE - SUPERFICIE RICHIESTA - VEREISTE OPPERVLAKTE

		A-A	A-B = B-C'	C' - D	D - D
9,30x5,15x1,32 m / 9,25x5,10x1,20 m	9,35 x 5,70 m	9,01 m	2,350 m	0,445 m	4,87 m
8,20x5,15x1,32 m / 8,15x5,10x1,20 m	8,30 x 5,70 m	7,88 m	2,350 m	0,445 m	3,75 m
7,50x4,25x1,32 m / 7,45x4,20x1,20 m	7,50 x 4,75 m	7,23 m	1,875 m	0,445 m	3,75 m
6,40x4,25x1,32 m / 6,35x4,20x1,20 m	6,30 x 4,75 m	6,11 m	1,875 m	0,445 m	2,62 m
5,40x3,50x1,32 m / 5,35x3,45x1,20 m	5,20 x 4,00 m	5,10 m	1,500 m	0,445 m	2,62 m

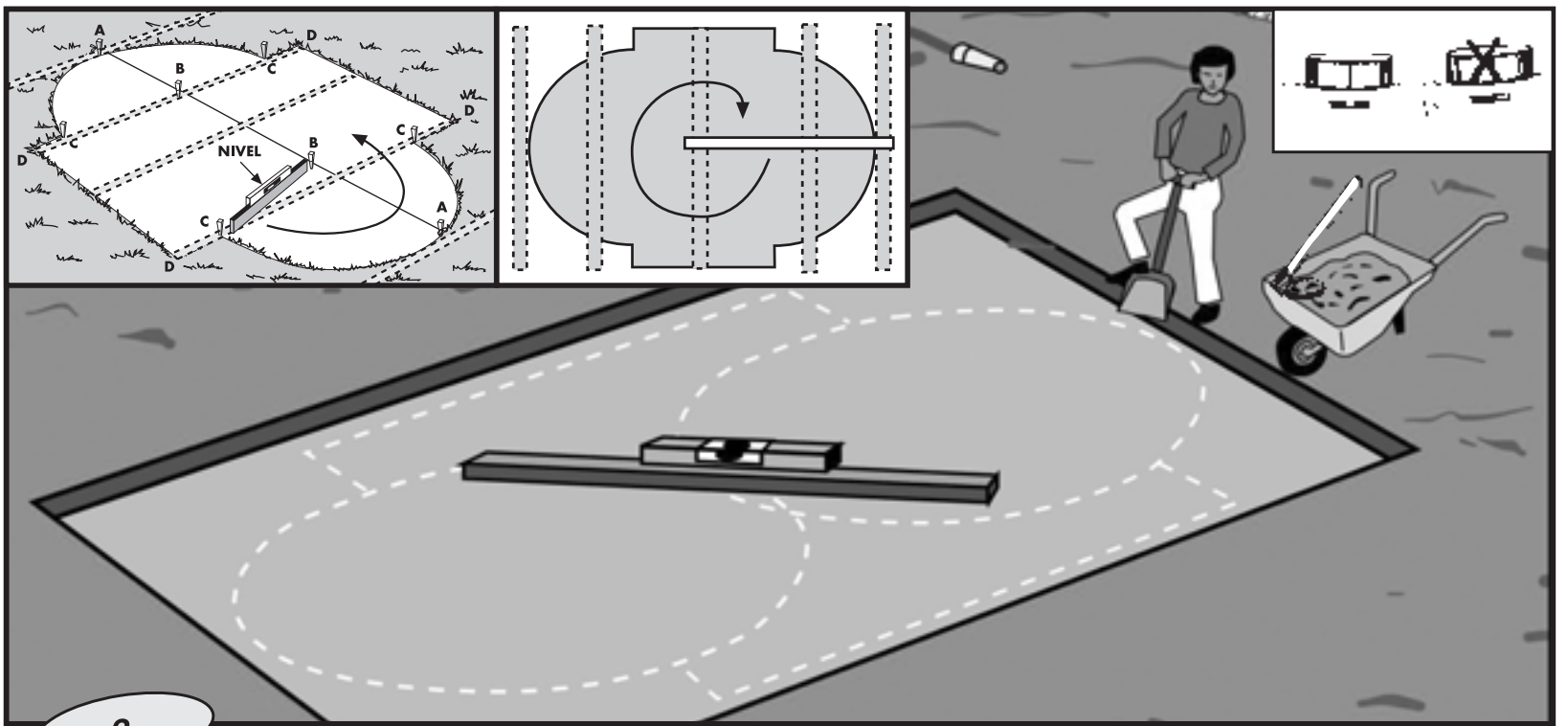

2

EN **Levelling:** When levelling the ground, always remove material from the top of the slope **rather than filling in the bottom:** this will ensure greater ground stability and firmness. Always remove all grass, roots, stones, etc. Levelling is extremely important: devoting the necessary time and effort to ensuring that your pool sits properly on the ground will avoid problems later. **How to level:** thanks to a large mason rule (aluminium or wood) and a level, level out the ground forming rectangles (or squares), locating this rule in the selected and cleaned area. When all the areas are on level and when the excess of ground is removed, you may fill in the **small areas** which are left to level out (with clean ground or sand) but always compacting and levelling again afterwards. It is very important the installation area is well compressed and firm in order the ground do not subside when the pool will be full of water. Please ask a professional : builder, gardener,...

ES **Nivelar:** En caso de nivelar el terreno **nunca añadiremos tierra donde falta,** siempre cavaremos donde sobra. De ésta forma garantizaremos la estabilidad del terreno, su firmeza. En cualquier caso eliminaremos todas las hierbas, raíces, piedras, etc...El proceso de nivelado del terreno es muy importante, dedíquele el tiempo y atención necesarios para que su piscina se asiente perfectamente en el terreno elegido y evitará problemas. **Como nivelar:** Con reglas ó " listones " de madera largos, sitúelos enterrándolos en la zona elegida y limpia, formando rectángulos (ó cuadrados) nivelados entre sí, por medio de una regla de albañil (aluminio) y un nivel.Cuando estén todos los " listones " a nivel y retirada la tierra donde sobre, podrá rellenar, **las pequeñas zonas** que falten de nivelar (con tierra limpia ó arena) pero siempre compactando y nivelando a continuación. Es importante que quede bien firme para que no se hunda el terreno cuando tenga la piscina llena de agua. Consulte con un profesional: Constructor, jardinero, etc.

FR **Niveler:** Dans le cas de nivellement du terrain, **ne jamais rajouter de terre aux endroits où il en manque,** toujours creuser aux endroits où il y en a en trop. Ainsi, nous garantirons la stabilité du terrain, sa fermeté. Dans tous les cas, éliminez toutes les herbes, racines, pierres, etc... Le procédé de nivellement du terrain est très important, accordez lui le temps et l'attention nécessaire pour que votre piscine soit parfaitement installée sur le terrain choisi et cela évitera des problèmes. **Comment niveler:** à l'aide d'une longue règle de maçon (aluminium ou bois) et d'un niveau, niveler le terrain en formant des rectangles (ou carrés), en plaçant cette règle dans la zone choisie et propre. Lorsque toutes les zones seront de niveau et que la terre en surplus aura été enlevée, vous pourrez remplir les **petites zones** qui restent à niveler (avec de la terre propre ou du sable) mais toujours en re-compactant et re-nivelant par la suite. Il est important que la zone d'installation soit bien tassée et ferme pour que le terrain ne s'enfonce pas lorsque la piscine sera remplie d'eau. Consultez un professionnel, jardinier, etc.

DE **Nivellierung:** Zum Planieren des Boden darf **niemals Erde aufgeschüttet werden, wo diese fehlt,** sondern es darf nur überschüssige Erde ausgehoben werden. Nur so wird die Stabilität und Festigkeit des Boden gesichert. Laub, wurzeln, Steine usw. müssen natürlich entfernt werden. Wir weisen besonders darauf hin, dass die Bodennivellierung außerordentlich wichtig ist. Nehmen Sie sich daher Zeit und achten Sie darauf, dass das Pool einwandfrei auf dem gewählten Boden aufliegt. Sie sparen sich dadurch Probleme. **Wie wird nivelliert:** Mit Linealen oder Holzleisten. Graben Sie diese im ausgewählten, sauberen Bereich ein, indem Rechtecke (oder Quadrate) gebildet werden, die untereinander mit Hilfe eines Maurerlineals (aus Aluminium) und einer Wasserwaage nivelliert werden müssen. Wenn alle "Leisten" auf gleicher Höhe liegen und überflüssiges Erdreich entfernt ist, können die noch nicht nivellierten **kleinen Zonen** aufgefüllt werden (mit sauberem Erdreich oder Kiessand). Dabei muss jedoch immer verdichtet und anschließend nivelliert werden. Achten Sie darauf, dass der Untergrund fest ist und nicht absinkt, wenn das mit Wasser gefüllte Pool darauf steht. Wir empfehlen, einen Fachmann zu Rate zu ziehen: Bauunternehmer, Gärtner usw.

IT **Livellare:** Per livellare il terreno **non aggiungere mai terra nel punto in cui manca,** ma si scaverà sempre nel punto in cui è in eccesso. In questo modo si garantirà la stabilità e solidità del terreno. Occorrerà comunque eliminare tutte le erbacce, le radici, le pietre, ecc. La procedura di livellamento è molto importante, occorrerà quindi dedicargli il tempo e la cura necessari affinché la piscina si sistemi perfettamente sul terreno prescelto ed eviterà eventuali problemi. **Come livellare:** Dopo aver pulito la zona prescelta, situare sottoterra delle squadre o dei "listelli" di legno lunghi, formando rettangoli (o quadrati) livellati fra loro, per mezzo di una squadra da muratore (alluminio) e una livella. Quando tutti i "listelli" saranno a livello e dopo aver rimosso la terra eccedente, si potranno riempire **le piccole zone** mancanti da livellare (con terra pulita o sabbia di fiume) ma sempre compattando e livellando di seguito. È importante che sia ben saldo affinché non sprofondi il terreno quando la piscina sarà piena d'acqua. Consultare un professionista: costruttore, giardiniere, ecc.

NL **Nivelleren:** In het geval van nivellering van het terrein moeten we **nooit aarde bijvoegen op de plaats waar deze ontbreekt,** we graven altijd uit daar waar deze teveel aanwezig is. Op deze manier zullen we de stabiliteit van het terrein garanderen. In ieder geval moeten we al het onkruid, de wortels, stenen enz. ...verwijderen. Het proces van de nivellering van het terrein is zeer belangrijk; besteed daar de nodige tijd en aandacht aan opdat uw zwembad op de juiste manier zijn plaats vindt op het uitgekozen terrein en u zult problemen voorkomen. **Wijze voor nivellering:** met gebruik van latten of lange houten tengels. Plaats deze in de grond op het uitgekozen en schone terrein, waarin met behulp van een metselaarsmeetlat (aluminium) en een waterpas onderling genivelleerde rechthoeken (of vierkanten) worden gevormd. Wanneer alle latten zich dezelfde hoogte bevinden en de overtollige aarde is verwijderd kunnen de kleine niet-genivelleerde plekken worden gevuld (met schone aarde of grind), waarbij steeds de aarde moet worden gevuld samengedrukt om daarna tot nivellering over te gaan. Het is belangrijk dat de met water wordt gevuld. Raadpleeg een deskundige: een aannemer, een tuinman, enz.

PT **Nivelar:** Se se nivelar o terreno **nunca se deverá acrescentar terra onde falta,** sempre deve-se cavar onde sobra. Desta forma garante-se a estabilidade do terreno e a sua firmeza. Em qualquer caso devem-se eliminar as ervas, raízes, pedras, etc. O processo de nivelamento do terreno é muito importante. Deve-se dedicar a ele todo o tempo e atenção necessários para a sua piscina se assentar perfeitamente no terreno escolhido, o que evitará problemas. **Como nivelar:** com regras ou "régua de madeira compridas: coloqe-as enterradas na zona escolhida e limpa, formando rectângulos (ou quadrados) nivelados entre eles, por meio de uma regra de pedreiro (aluminio) e um nível. Quando estiverem todas as "régua" a nível e tirada a terra aí onde sobrar, poderá encher **as pequenas zonas** que faltam por nivelar (com terra limpa ou areia) mas sempre compactando e nivelando depois. É importante que fique bem firme para não se arrombar o terreno quando a piscina estiver cheia de água. Consulte um profissional (um construtor ou um jardineiro, ou qualquer outro).

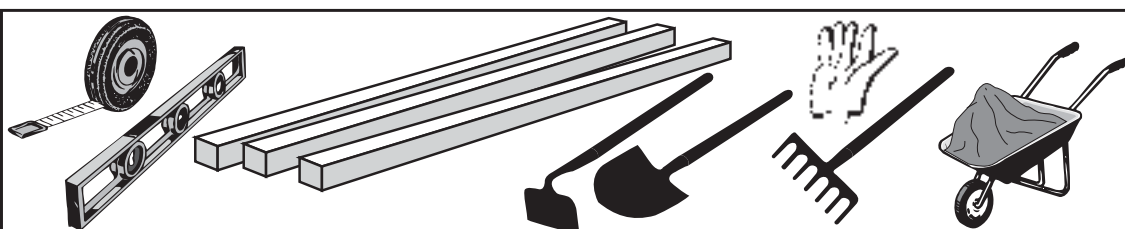

Tool necessary (not included)
 Herramienta necesaria (no incluida)
 Outils nécessaire (non compris)
 Erforderliches Werkzeug (nicht eingeschlossen)
 Utensile necessario (non compreso)
 Benodigd gereedschap (niet inbegrepen).
 Ferramenta necessária (não está incluída)

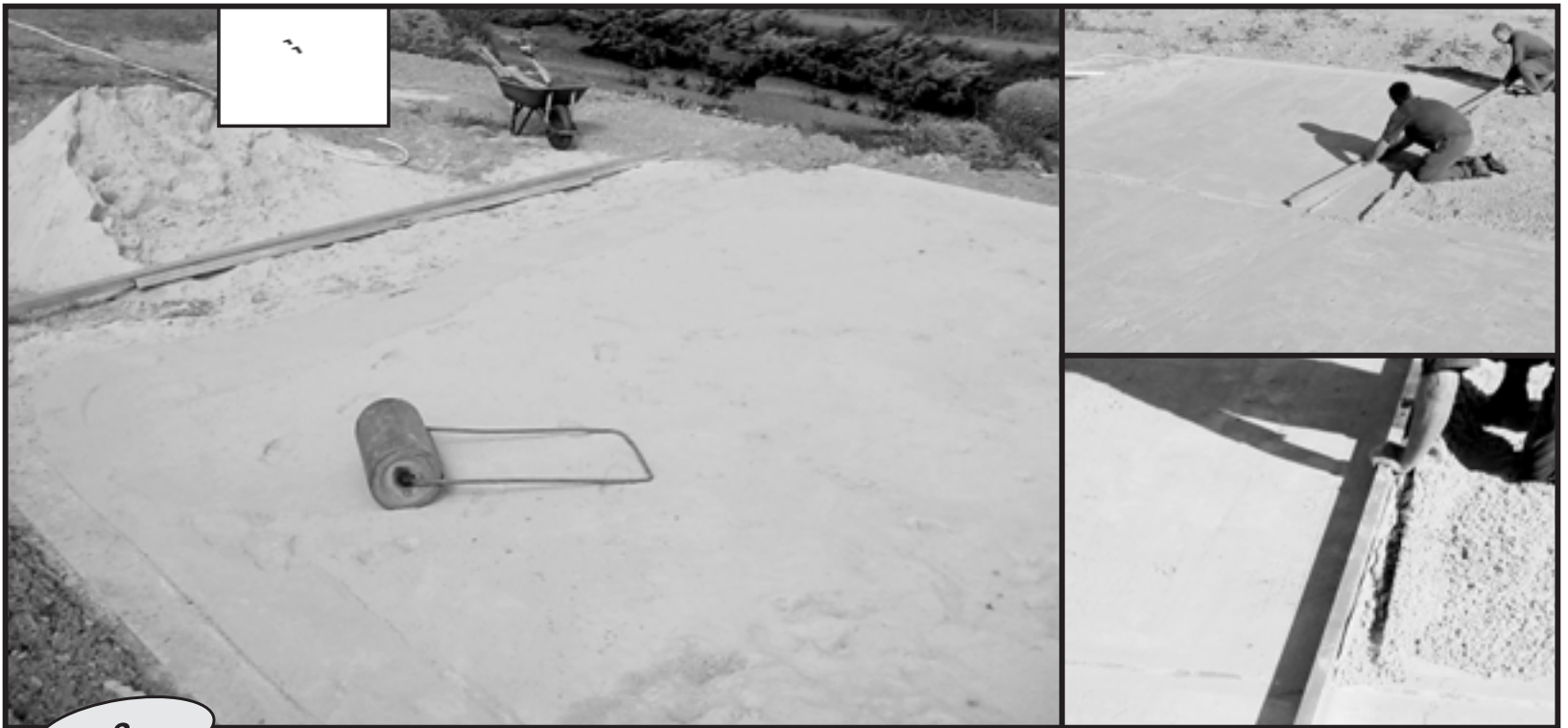

3

EN **Finishing:** On the cleaned and levelled ground, spread a light coat of sieved sand (max. 1cm). Water and compact it (with a garden roller). Check that is well levelled. Do not use the sand to level the ground. The finishing has to be perfect. Do never place the profiles forming the pool circle on an unstable ground. To install the pool properly, it has to be levelled. If it is not the case, the pressure differences on the contour might deform the stakes, or even make them split. Then, the water which would fall may damage the environment, or even cause accidents. Check again all the area level before beginning the following process : the assembling success depends on that phase quality.

ES **Acabado:** Encima del terreno limpio y nivelado esparciremos una fina capa (max.1 cm) de arena tamizada. Lo regaremos y compactamos (con un rodillo de jardín). Verificamos que esté bien nivelado. No usar la arena para nivelar el terreno.El acabado debe ser perfecto. Nunca instalar los perfiles que forman el círculo de la piscina sobre un suelo no estable. Para que la piscina esté instalada correctamente, ha de estar a nivel. De no ser así, las diferencias de presión sobre el contorno podrían deformar los montantes, e incluso hacerlos estallar. El agua que así se escaparía podría perjudicar el ambiente e incluso provocar accidentes. Volver a comprobar el nivel de toda la superficie antes de pasar a la operación siguiente. El éxito del montaje depende de la calidad de esta fase.

FR **Finition:** Sur le terrain propre et nivelé, répartir une fine couche (max.1 cm) de sable tamisé. L'arroser et le compacter (avec un rouleau de jardin). Vérifier qu'il soit bien nivelé. Ne pas utiliser le sable pour niveler le terrain. La finition doit être parfaite. Ne jamais installer les profilés formant l'entourage du bassin sur un sol non stable. Pour que la piscine soit installée correctement, elle doit être de niveau. Si cela n'est pas le cas, les différences de pression sur le contour pourraient déformer les montants, voire les faire éclater. L'eau qui s'en échapperait alors pourrait endommager l'environnement, voire provoquer des accidents. Révérifier le niveau de toute la surface avant de passer à l'opération suivante: le succès du montage dépend de la qualité de cette phase.

DE **Finish:** Auf dem sauberen und nivellierten Untergrund wird eine feine Schicht (max.1 cm) gesiebter Sand verteilt. Diese Schicht wird befeuchtet und verdichtet (mit einer Gartenwalze). Danach noch einmal auf einwandfreie Planierung prüfen. Der Sand darf nicht zum Nivellieren des Boden benutzt werden. Das Finish muss einwandfrei sein. Die den Kreisumfang des Pools bildenden Profile dürfen keinesfalls auf unstabilem Boden verlegt werden. Ein korrekt installiertes Schwimmbad muss nivelliert sein. Sonst können die Rahmenstützen durch den Wasserdruck auf den Umfang verformt und sogar herausgerissen werden. Das auslaufende Wasser kann für die Umwelt schädlich sein und sogar Unfälle verursachen. Überprüfen Sie die Nivellierung noch einmal über die gesamte Fläche, bevor Sie zum nächsten Arbeitsgang übergehen. Die erfolgreiche Montage hängt entscheidend von der Qualität der Ausführung dieser Phase ab.

IT **Finitura:** Sul terreno pulito e livellato si spargerà un sottile strato (max.1 cm) di sabbia setacciata. Quindi irrigare e compattare (con un rullo da giardino). Verificare che il terreno sia ben livellato. Non utilizzare la sabbia per livellare il terreno. La finitura deve essere perfetta. Non installare mai i profili che formano il cerchio della piscina su un terreno non stabile. Affinché la piscina sia installata correttamente, essa deve essere a livello. Altrimenti, le differenze di pressione sul contorno potrebbero deformare i montanti, oppure farli saltare. La fuoriuscita d'acqua potrebbe così danneggiare l'ambiente o provocare eventuali provocare incidenti. Verificare di nuovo il livello di tutta la superficie, prima di passare alla successiva operazione: il successo del montaggio dipende dalla qualità di questa fase.

NL **Voltooiing:** Over het schone en genivelleerde terrein strooien we een fijne laag (maximaal 1 cm) gezeefd zand uit. Deze begieten we en stampen we aan (met een tuinpletter). We verifiëren de juiste nivellering. Het zand niet gebruiken voor het nivellieren van het terrein. De voltooiing dient volmaakt te zijn. Nooit de profielen, die de cirkel van het zwembad vormen, op een onvaste grond installeren. Voor de juiste installatie van het zwembad dient de grond genivelleerd te liggen. Wanneer dit niet zo is, dan zouden de drukverschillen op de omtrek de stijlen kunnen deformeren en deze bovendien kunnen breken. Het water dat dan zou ontsnappen zou schade aan de omgeving kunnen verrichten en tevens ongelukken kunnen veroorzaken. Opnieuw het niveau van de gehele oppervlakte verifiëren voordat wordt overgegaan tot de navolgende handeling en houd voor ogen dat het succes van de montage afhangt van de hoedanigheid van deze fase.

PT **Acabamento:** Encima do terreno limpo e nivelado, pôr uma camada fina (max.1 cm) de areia tamisada. Depois rega-se e compacta-se (com um rodízio de jardim). Verificar se está bem nivelado. Não utilizar a areia para nivelar o terreno. O acabamento deve ser perfeito. Nunca instalar os perfis que formam o círculo da piscina sobre um chão não estável. Para que a piscina fique instalada correctamente, tem que estar nivelada. Se não ficar assim, as diferenças de pressão sobre o contorno poderiam deformar as armações e inclusivamente faze-las estalar. A água que assim se escaparia poderia prejudicar o ambiente e inclusivamente provocar acidentes. Voltar a comprovar o nível de toda a superfície antes de passar à operação seguinte: o êxito da montagem depende da qualidade desta fase.

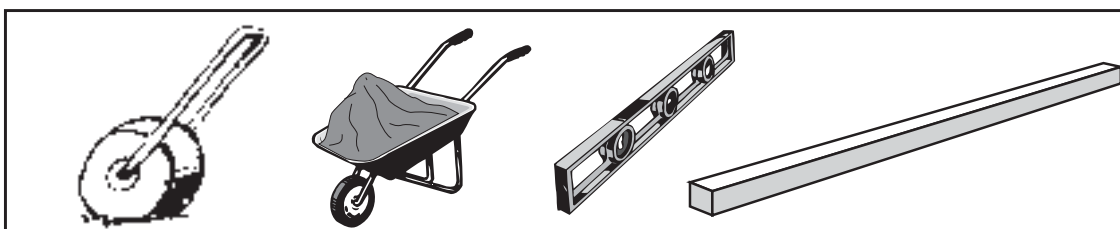

Tool necessary (not included)
Herramienta necesaria (no incluida)
Outils nécessaire (non compris)
Erforderliches werkzeug (nicht eingeschlossen)
Utensile necessario (non compreso)
Benodigd gereedschap (niet inbegrepen).
Ferramenta necessária (não está incluída)



INSTRUCTIONS



3

PARTE

- EN COMPONENTS** Draw and classify all components included before assembly. It's time to assemble the ladder and the pump, follow the respective instructions. Your swimming pool is supplied on 2 pallets. Pallet No. 1: Metal-sided swimming pool: Liner + wallplate + PVC section pieces + filtering system + ladder (inox) + woodstainer kit + wood screws + metal trims (TMC-ES-EVR). Pallet No. 2: Wooden panelling: wooden panels (PMN + PMS + PME) + playa finishing pieces (PLYME + PLYMI) + upright supports PVM + ladder. Kits with missing parts will be covered by the warranty only if reported to the after-sales service within 15 days as from the date of purchase of the swimming pool.
- ES COMPONENTES** Saque y clasifique los componentes de la piscina antes de iniciar el montaje. Además es el momento de montar la escalera y la depuradora (vea sus respectivas instrucciones de montaje). Su piscina consta de 2 paletas. Paleta Nº 1: Piscina de pared metálica: Liner + chapa + perfiles PVC+ depurador +escalera (inox) + kit tinte + tirafondos para madera + embellecedores metálicos (TMC-ES-EVR). Paleta Nº 2: Revestimiento madera: paneles madera (PMN + PMS + PME) + playas (PLYME + PLYMI) + perfiles verticales PVM + escalera. La falta de piezas en el kit debe de ser informada al servicio postventa en un plazo máximo de 15 días desde la fecha de compra de la piscina, en caso contrario no estará cubierto por la garantía.
- FR ELEMENTS** Avant de commencer le montage prenez et séparez les différents éléments qui constituent votre piscine. De même procédez au montage de l'escalier et de l'épurateur (suivre leurs instructions d'installation et d'utilisation). Votre piscine est livrée sur 2 palettes. Palette Nº 1 : Piscine à paroi métallique : Liner + tôle + profils PVC+ épurateur + escalier (inox) + kit teinture + tire-fonds à bois + enjoliveurs métalliques (TMC-ES-EVR). Palette Nº 2 : Revêtement en bois: panneaux en bois (PMN + PMS + PME) + plaques (PLYME + PLYMI) + profils verticaux PVM + escalier. Il faut signaler au service après-vente si le kit est incomplet (pièces manquantes), et ce, dans un délai maximum de 15 jours à partir de la date d'achat de la piscine. Si cette condition n'est pas respectée, la garantie ne sera pas valide.
- DE BESTANDTEILE** Bestandteile vor dem Aufbau des Schwimmbeckens überprüfen und einordnen. Wenn Sie einen KIT erworben haben, bauen sie jetzt die Leiter und Filteranlage ein. (Beachten Sie die Montageanweisungen). INHALT: Ihr Swimmingpool wird Ihnen auf 2 Paletten geliefert: Palette 1: Metallwandschwimmbad: Liner + Bleche + PVC-Profil + Reinigungsanlage + Leiter (inox) + Farbstoffset + Holzschrauben + Metallzierleiste (TMC-ES-EVR). Palette 2 : Holzverkleidung: Holzplatten (PMN + PMS + PME) + Holzauflagen (PLYME + PLYMI) + senkrechte Profile PVM + Leiter. Spätestens 15 Tage nach dem Pool-Kaufdatum ist der Mangel an Kit-Bestandteilen dem Kundendienst mitgeteilt zu werden. Andernfalls wird die Garantie unwirksam.
- IT COMPONENTI** Estrarre e classificare i componenti della piscina prima di provvedere al montaggio della stessa. Allora è il momento di montare la scala e il depuratore (vedere le relative istruzioni per il montaggio). La piscina è composta da 2 pallet. Pallet Nº 1 : Piscina a parete metallica: Liner + lamiera + profili PVC+ depuratrice + scala (inox) + kit vernice + tirafondi per legno + tappi metallici (TMC-ES-EVR). Pallet Nº 2 : Rivestimento legno: pannelli legno (PMN + PMS + PME) + spiagge (PLYME + PLYMI) + profili verticali PVM + scala. La mancanza dei pezzi nel kit deve essere informata al servizio post-vendita entro un massimo di 15 giorni dalla data dell'acquisto della piscina; in altro caso la garanzia non coprirà la mancanza.
- NL ONDERDELEN** Pak eerst de onderdelen van het zwembad uit en sorteer deze al vorens met de montage te beginnen. Is dit het moment om de trap en de zuiveringinstallatie te monteren (zie de respectievelijke instructies voor de montage daarvan). Uw zwembad bestaat uit 2 palletten. Pallet 1: Zwembad met metalen wand: Liner + plaat + profielen PVC+ zuiveringsinstallatie + trap (inox) + verfkits + houtschroeven + metalen sierranden (TMC-ES-EVR). Pallet 2 : Houten bekleding: houten platen (PMN + PMS + PME) + afwerkingsplanken (PLYME + PLYMI) + verticale profielen PVM + trap. Het gebrek aan onderdelen in de kit moet maximaal binnen 15 dagen vanaf de datum van aankoop van het zwembad worden medegedeeld aan de service na aankoop; in het tegenovergestelde geval zal het gemis niet door de garantie worden gedekt.
- PT COMPONENTES** Tirar os componentes da piscina e classificá-los antes de começar a montagem. Monte durante esse tempo a escada e o equipamento de depuração (ver instruções de montagem respectivas). A piscina leva 2 paletas. Paleta Nº 1: Piscina de parede metálica: Liner + chapa + perfis PVC+ purificadora +escada (inox) + kit tinta + tira-fundos para madeira + tampões metálicos (TMC-ES-EVR). Paleta Nº 2: Revestimento de madeira: painéis de madeira (PMN + PMS + PME) + tábuas (PLYME + PLYMI) + perfis verticais PVM + escada. A falta de peças no kit deve ser informada ao serviço após venda num prazo máximo de 15 dias desde a data de compra da piscina, caso contrário não estará coberto pela garantia.



COMPONENTS COMPONENTES ELEMENTS BESTANDTEILE COMPONENTI ONDERDELEN COMPONENTES

PALET N° 1

PALET N° 2

	↑ 1,32 m	↑ 1,20m
XL	1150	1160
L	1135	1145
M	980	990
S	840	850

m	9,30 x 5,15 + 9,25 x 5,10	8,20 x 5,15 + 8,15 x 5,10	7,50 x 4,25 + 7,45 x 4,20	6,40 x 4,25 + 6,35 x 4,20	5,40 x 3,50 + 5,35 x 3,45
AP	20	16	16	12	12
CH	1	1	1	1	1
CN	5	4	4	3	3
EM1	8	6	6	4	4
ES	1	1	1	1	1
EVR	1	1	1	1	1
KIT TINTE	1x3,81 1x2,51	2x 2,51	2x 2,51	2x 2,51	1x 3,81
LINER	1	1	1	1	1
PCF	17	15	13	12	12
PEAO	20	16	16	12	12
PEU	10	8	8	6	6
PEU2	20	16	16	12	12
PEMDA	2	2	2	2	2
PEMIZ	2	2	2	2	2
PG	10	8	8	6	6
PI	12	12	12	12	12
PIPC	10	10	10	10	10
PLYM ZC	28M	28M	20L	20L	20S
PLYM ZR	16L	12L	12L	8L	8XL
PMN ZC	13S	13S	9L	9L	9S
PMN ZR	8M	6M	6M	4M	4M
PMS	1	1	1	1	1
PU1	10	8	8	6	6
PV1335	10	8	8	6	6
PVMC	12	12	8	8	8
PVMR	6	4	4	2	2
PVMRC	4	4	4	4	4
T	40	32	32	24	24
TCM	22	20	16	14	14
TFC	196	180	148	132	132
TFL	171	153	131	113	113
TFM	220	208	160	148	148
TM6	60	48	48	36	36
TM640	20	16	16	12	12
TM69	40	32	32	24	24
TMC	16	16	12	12	12
TMR	6	4	4	2	2
TPVC	1	1	1	1	1
TPVCP	2	2	2	2	2
TRG	12	12	8	8	8
TRG2	4	4	4	4	4
TT	1,20 1,32	28 32	28 32	28 32	28 32
TV	460	368	368	276	276

COMPONENTS COMPONENTES ELEMENTS BESTANDTEILE COMPONENTI ONDERDELEN

	9,30 x 5,15 m 9,25 x 5,10 m	8,20 x 5,15 m 8,15 x 5,10 m	7,50 x 4,25 m 7,45 x 4,20 m	6,40 x 4,25 m 6,35 x 4,20 m	5,40 x 3,55 m 5,35 x 3,45 m
	2 / 3	2 / 3	2 / 3	2 / 3	2 / 3
	12 h	10 h	8 h	8 h	6 h

		9,30 x 5,15 m 9,25 x 5,10 m	8,20 x 5,15 m 8,15 x 5,10 m	7,50 x 4,25 m 7,45 x 4,20 m	6,40 x 4,25 m 6,35 x 4,20 m	5,40 x 3,55 m 5,35 x 3,45 m
	\leftrightarrow	9,01 x 4,65	7,90 x 4,65	7,20 x 3,75	6,10 x 3,75	5,09 x 3,00
	\updownarrow	1,05 / 1,17	1,05 / 1,17	1,05 / 1,17	1,05 / 1,17	1,05 / 1,17
	m ³	43,58 / 39,11	37,55 / 33,69	28,05 / 25,18	23,23 / 20,89	15,60 / 14,00

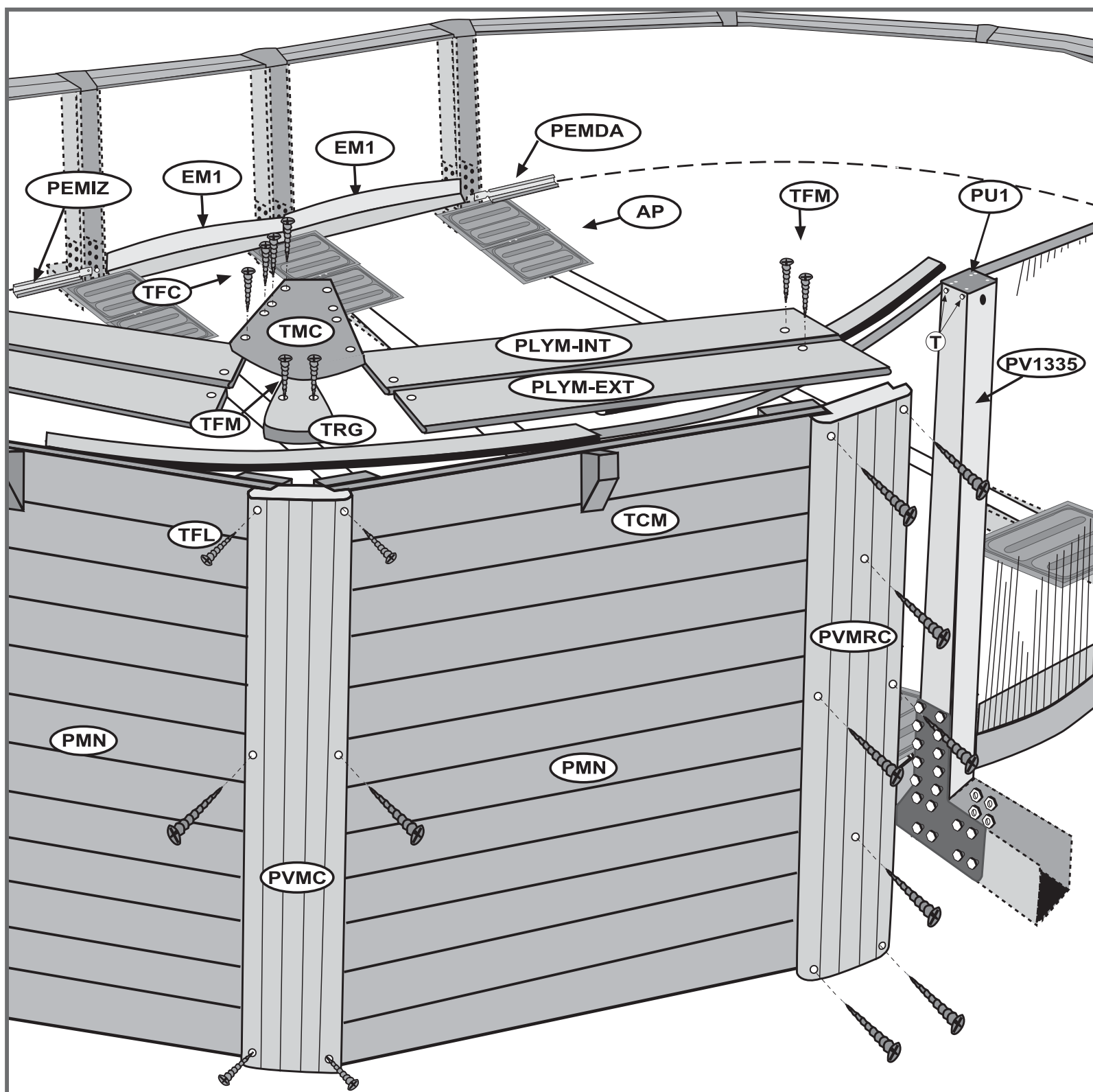

WOODEN LADDER COMPONENTS For the stainless steel ladder, see the instructions inside the package.

COMPONENTES ESCALERA DE MADERA Para la escalera de acero inoxidable vea las instrucciones en su embalaje.

COMPOSANTS ESCALIER BOIS Pour l'échelle en acier inoxydable, voir les instructions dans son emballage.

KOMPONENTEN DER HOLZTREPPPE Für die Treppe aus Inoxstahl beachten Sie bitte die Anweisungen auf der Verpackung.

COMPONENTI SCALA IN LEGNO Per la scala in acciaio inox, vedi istruzioni nell'imballaggio.

ELEMENTEN HOUTEN TRAP Lees, voor de roestvrijstalen trap, de instructies op de verpakking.

COMPONENTES DA ESCADA DE MADEIRA Para a escada de aço inoxidável, leia as instruções que vão na embalagem.

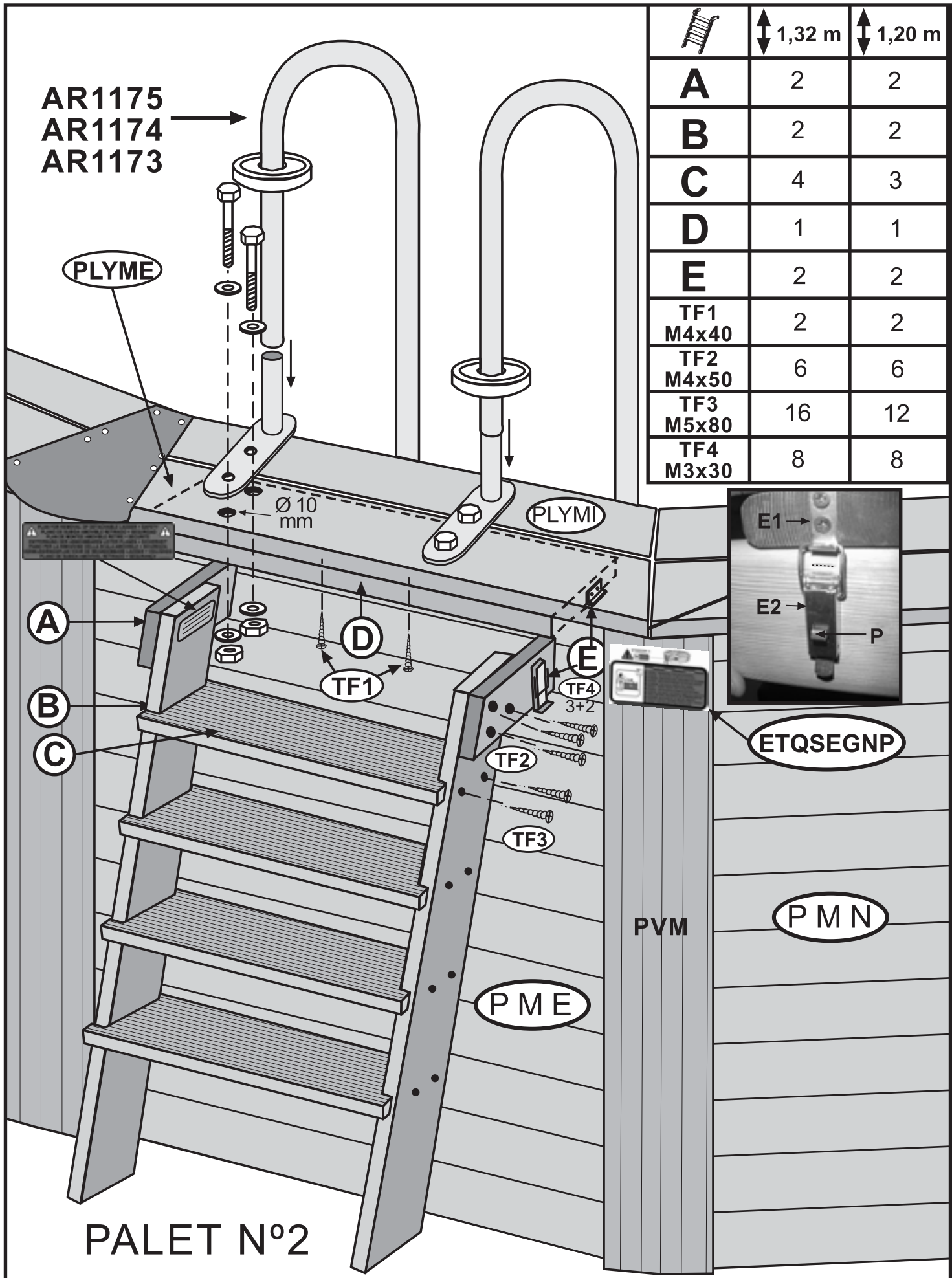

IMPORTANT - IMPORTANTE - IMPORTANT - WICHTIG - NOTA BELANGRIJK - IMPORTANTE

It is **essential** to follow these three steps to achieve a correct assembly:

1. Section pieces must only be placed on the curve area located at the lower part of the pool (semi-circumferences), section pieces must not to be placed on the straight parts. The lower section pieces are curve (PI) and they have a flap (page 21). Flexible section parts (PCF) are to be placed on the upper part of the pool in both curve and straight parts (page 26).
2. When closing the pool plate (CH) using the screws (TT), make sure the screw heads are facing inwards and the washer and the blind nut outwards (page 22). Tighten the screws without distorting the plate.

Es **imprescindible** seguir estos pasos para un montaje correcto:

1. En la parte inferior de la piscina solamente se colocarán perfiles en la zona curva (en las medias circunferencias), la parte recta no lleva perfiles. Los perfiles inferiores son curvos (PI) y tienen una solapa (pag. 21). En la parte superior de la piscina irán encajados los perfiles flexibles (PCF), tanto en la zona curva como en la zona recta (pag.26).
2. A la hora de cerrar la chapa (CH) con los tornillos (TT), la cabeza de los mismos debe quedar en la parte interior de la piscina, la arandela y la tuerca ciega en la parte exterior (pag.22). Apriete los tornillos sin deformar el material.

Il est **indispensable** de suivre ces étapes pour un montage correct :

1. Dans la partie inférieure de la piscine, mettez seulement des profilés dans la zone courbe (sur les arcs de cercle), la partie droite ne comporte pas de profilés. Les profilés inférieurs sont courbes (PI) et ont un rabat (page 21). Dans la partie supérieure de la piscine seront emboîtés les profilés flexibles (PCF), aussi bien dans la zone courbe que dans la zone droite (page 26).
2. Pour fermer la tôle (CH) à l'aide des vis (TT), la tête des vis doit rester à l'intérieur de la piscine, la rondelle et l'écrou borgne à l'extérieur (page 22). Serrez les vis sans déformer le matériau.

Es ist **unentbehrlich**, dass Sie diese Schritte folgen um das Becken richtig einbauen zu können:
- Im Unterteil des Wasserbeckens können nur gebogene Profile eingelegt werden, die gerade Seite hat keine Profile. Die unteren Profile sind gebogen (PI) und haben einen Aufschlag (Seite 21). Im oberen Teil des Wasserbeckens werden nun die elastischen Profile (PCF) eingelegt, gebogene und gerade ebenfalls (Seite 26).

- Wenn Sie das Blech (CH) mit den Schrauben (TT) schließen, sollten die Schraubenköpfe im inneren Seite des Beckens sein, die Unterlegscheibe und die Blindschraubenmutter jedoch außen (Seite 22). Befestigen Sie die Schrauben ohne dass das Material beschädigt wird.

È **imprescindibile** seguire questi passi per un corretto montaggio:

1. Nella parte inferiore della piscina si collocheranno i profili unicamente nella zona curva (nelle mezze circonferenze), la parte dritta non ha profili. I profili inferiori sono curvi (PI) e hanno un risvolto (pag.21). Nella parte superiore della piscina andranno fissati i profili flessibili (PCF), sia nella zona curva che in quella dritta (pag. 26).
2. Nel momento di chiusura della piastra (CH) con le viti (TT) la testa delle viti deve rimanere nella parte interna della piscina, mentre la rondella e il dado cieco rimangono nella parte esterna (pag.22). Stringa le viti senza deformare il materiale.

Het is **strikt noodzakelijk** om deze stappen te volgen voor een correcte montage.

1. In het bovenste gedeelte van het zwembad worden alleen profielen aangebracht in de gebogen zone (in de halve cirkelomtrekken), het rechte gedeelte heeft geen profielen.. De benedenprofielen zijn gebogen (PI) en zijn voorzien van een overslag (pag. 21). In het bovenste gedeelte van het zwembad worden de flexibele profielen (PCF) zowel in het gebogen gedeelte als in het rechte gedeelte aangebracht (pag.26).

2. Bij het sluiten van de plaat (CH) met de schroeven (TT), moet de kop van deze schroeven in het binnenste gedeelte van het zwembad blijven, de ring en de blinde moer in het buitenste gedeelte (pag.22). Trek de schroeven aan zonder het materiaal te vervormen.

É **obrigatório** seguir todas as indicações para a realização de uma montagem correcta:

1 Só devem ser colocados perfis rígidos na parte inferior da piscina e apenas nas zonas curvas (meias circunferências). As zonas direitas não têm perfis. Estes, são curvos (PI) e têm uma união entre eles (pág 21). Na parte superior da piscina serão colocados os perfis flexíveis (PCF), a todo o perímetro da piscina (pág 26).

2. No momento de fechar a estrutura de chapa (CH) da piscina, com os parafusos (TT), a cabeça dos mesmos deve ficar colocada do lado de dentro da piscina; As anilhas e as porcas de aperto dos parafusos ficarão do lado exterior (pág 22). Apertar o conjunto dos três elementos (parafuso, anilha e porca de aperto) sem deformar a estrutura da piscina.

Important: The liner used in the manufacture of all our pools has been designed for exposure to heat and ultraviolet rays for a considerable period of time. However, under certain climatic conditions and use, the qualities of the liner may vary slightly.

Belangrijk: De liner, welke gebruikt wordt bij de vervaardiging van al onze zwembaden is zodanig ontwikkeld, dat deze gedurende een lange periode bestand is tegen warmte en ultraviolette stralen. Dat is de reden, waarom bij zekere klimaats- en gebruiksomstandigheden de kwaliteiten van de liner kunnen variëren.

Important: Le liner utilisé pour la fabrication de toutes nos piscines est conçu pour être exposé durant une longue période à la chaleur ou aux rayons ultra-violet. Cependant, sous certaines conditions climatiques et d'utilisation, les qualités du liner peuvent légèrement varier.

• **Wichtig:** Die zur Herstellung unserer Becken eingesetzte Folie ist langfristig wärme und UV-beständig. Jedoch sind unter bestimmter Witterungs und Einsatzbedingungen Beeinträchtigungen der Materialeigenschaften nicht auszuschließen.

Importante: El liner utilizado para la fabricación de todas nuestras piscinas, está desarrollado para ser expuesto al calor y rayos ultravioleta un largo período de tiempo. Por lo tanto, bajo ciertas condiciones de clima y de uso, las cualidades del liner pueden variar ligeramente.

Importante: O liner utilizado para a fabricação das nossas piscinas está concebido para ser exposto ao calor e aos raios ultravioleta durante muito tempo. Porém, em certas condições climáticas e de uso, as qualidades do material podem variar.

Importante: Il liner adoperato per la costruzione di tutte le piscine di nostra produzione è stato concepito per essere esposto al calore ed ai raggi ultravioletti per lungo tempo. Nonostante ciò, sotto determinate condizioni climatiche e d'uso, le caratteristiche del liner possono variare leggermente.

INSTRUCTIONS

- EN** INSTALLATION
- ES** INSTALACIÓN
- FR** INSTALLATION
- DE** INSTALLATION
- IT** INSTALLAZIONE
- NL** INSTALLATIE
- PT** INSTALAÇÃO

PARTE

4

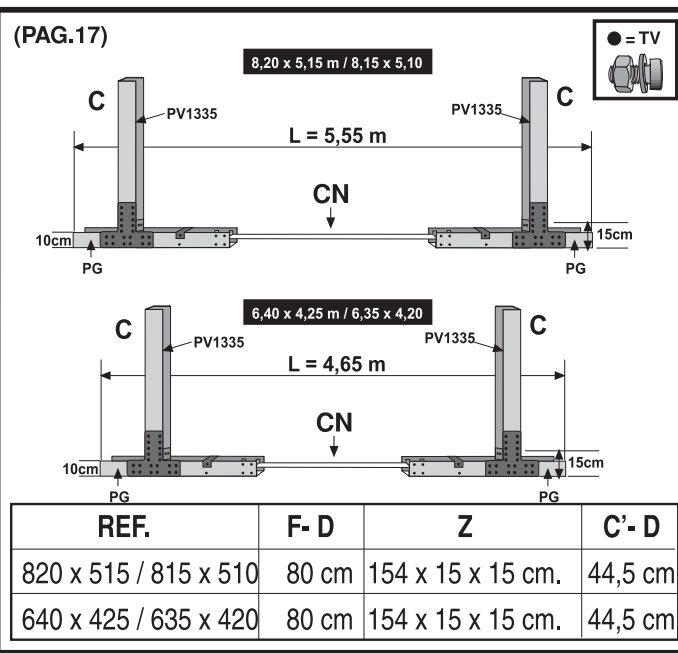
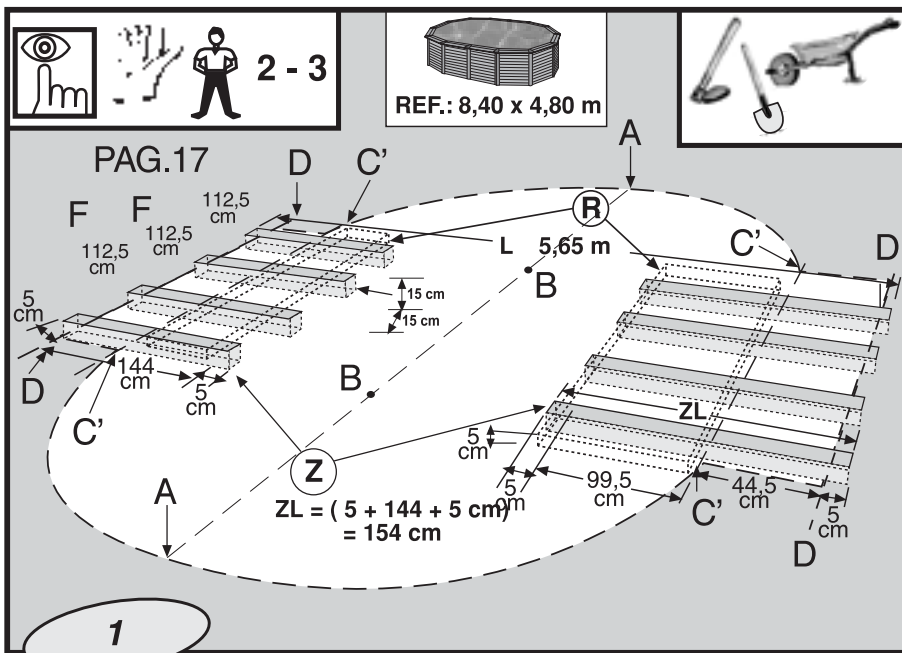

EN **INSTALLATION OF THE SWIMMINGPOOL:** We recommend that this is done by two or more adults and on a day without wind. For your safety, it is very important to wear gloves while assembling the pool. **All of these steps must be carried out on firm, level ground before digging the corresponding trenches.** **PREPARING THE TRENCHES (Z) FOR THE UPRIGHTS (C) AND THE STRUTS (CN).** In accordance with the pool model, make the trenches according to the sketches. Trench dimensions: Z = Length / L x Width / 15 cm. X Profundidad / 15 cm. (Pag 17). **It is advisable to place a slab or tile beneath each upright.** **ASSEMBLING THE UPRIGHTS (C)** 1°.- Assemble the two uprights using the following parts: 1 PV1335 + 1 PG + 2 PEA0 + 2 PEU2, and using TV screws. As shown in figure (Pag 15). 2°.- Attach the struts (CN) to the uprights (as appropriate to the model of swimming pool) using TM6 screws (4 screws at each end of each strut) to the PG of each upright (C). Four universal nuts (TRU) will have to be used at each end of part PG to accept the TM6 screws. **ATTENTION:** The 2 holes in the centre of bottom rail PG are to attach the PEU part and these to plate AP using 2 type -TM640 screws. **IMPORTANT (R):** When digging the trenches remember also to dig out the rectangular areas for installing Plates AP (see page 19). These plates are buried 5cm in the ground and attached to their corresponding bottom rails PG.

ES **INSTALACION DE LA PISCINA:** Aconsejamos que se realice entre dos o mas personas adultas y en un día sin viento. Por su seguridad, es muy importante la utilización de guantes durante el montaje de la piscina. **Realice todos estos pasos sobre un suelo firme y nivelado antes de hacer las respectivas zanjas.** **REALIZACION DE LAS ZANJAS (Z) PARA LAS COLUMNAS (C) Y LAS CINCHAS (CN):** En función de su modelo de piscina, efectuar las zanjas según los dibujos. Dimensiones de las zanjas: Z = Longitud / L x Anchura / 15 cm. X Profundidad / 15 cm. (Pag 17). **Se recomienda poner una loseta ó baldosa debajo de las columnas.** **MONTAJE DE LAS COLUMNAS (C):** 1°.- Monte las 2 columnas con las piezas: 1 PV1335 + 1 PG + 2 PEA0 + 2 PEU2 con los tornillos TV. Como se ve en el dibujo (Pag 15). 2°.- Una las cinchas (CN) a las columnas (segun modelo de piscina) por medio de los tornillos TM6 (4 tornillos para cada extremo de la cincha) al PG de cada columna (C). Tendrá que poner 4 tuercas universales (TRU) en cada extremo del PG para poder atornillar los TM6. **ATENCIÓN:** Los 2 agujeros centrales que tiene el Travesaño PG son para sujetar la pieza PEU y a esta las Aletas AP por medio de 2 tornillos TM640. **IMPORTANT (R):** Al realizar las zanjas deberá tener en cuenta de cavar tambien (en forma rectangular) el espacio para la colocación de las Aleta AP (ver pag. 19), que van enterradas 5 cm. por debajo del nivel del suelo, y fijadas a sus respectivos travesaños PG.

FR **INSTALLATION DE LA PISCINE:** Nous vous conseillons de le faire à 2 ou plusieurs personnes et par une journée sans vent. Pour votre sécurité, il est très important d'utiliser des gants lors du montage de la piscine. **Tout ceci doit se faire sur un sol ferme et nivelé avant de creuser les fossés.** **RÉALISATION DES FOSSÉS (Z) POUR LES COLONNES (C) ET LES SANGLES (CN).** En fonction du modèle de votre piscine, effectuer les tranchées selon les schémas. Dimensions des tranchées : Z = Longueur / L x Largeur / 15 cm. X Profondeur / 15 cm (Pag 17). **Il est recommandé de mettre une dalle ou un carreau sous les colonnes.** **MONTAGE DES COLONNES (C):** 1°.- Montez les 2 colonnes avec les pièces : 1 PV1335 + 1 PG + 2 PEA0 + 2 PEU2 à l'aide des vis TV. Comme sur le schéma (Pag.15). 2°.- Unir les sangles (CN) aux colonnes (suivant le modèle de la piscine) avec des vis TM6 (4 vis pour chaque extrémité de la sangle) au PG de chaque colonne (C). Il faudra mettre 4 écrous universels (TRU) à chaque extrémité du PG pour pouvoir visser les TM6. **ATTENTION:** Les 2 trous au centre de la traverse PG servent à fixer la pièce PEU et sur celle-ci les ailettes AP (avec 2 vis TM640). **IMPORTANT (R):** Au moment de réaliser les tranchées, vous devez également creuser l'espace (de forme rectangulaire) l'espace réservé à l'emplacement des Ailettes AP (voir page 19), qui doivent être enterrées de 5 cms et fixées à leurs traverses respectives PG.

DE **INSTALLATION DES SCHWIMMBECKENS:** Der Zusammenbau des Schwimmbeckens sollte mindestens von zwei erwachsenen Personen und an einem Tag ohne Wind ausgeführt werden. Aus Sicherheitsgründen sollen Sie den Aufbau Handschuhe tragen. **Führen sie diese Schritte auf festem und nivelliertem Untergrund aus, bevor sie die Bodeneinschnitte erstellen.** **ERSTELLUNG DER BODENEINSCHNITTE (Z) FÜR DIE STÜTZEN (C) UND DIE REIFEN (CN).** Je nach Schwimmbadausführung legen Sie die Gräben nach den Zeichnungen. Abmessungen der Gräben: Z = Länge/ L x Breite/ 15 cm x Tiefe/ 15 cm. (Seite 17). **Wir empfehlen, unter die Säulen eine Fliese oder Bodenplatte zu legen.** **MONTAGE DER STÜTZEN (C):** 1. Montieren Sie mit Hilfe der Schrauben TV die beiden Stützen mit den Teilen 1PV1335 + 1PG + 2PEAO + 2 PEU2 wie auf der Zeichnung (Seite 15) dargestellt. 2. Verschrauben Sie die Reifen (CN) an den Stützen (je nach Poolausführung) mit Hilfe der Schrauben TM6 (4 Schrauben an jedem Reifenende) an den PG jeder Stütze (C). Um die Schrauben TM6 anziehen zu können, müssen 4 Universalmuttern (TRU) an jedem Ende des PG eingesetzt werden. **WICHTIGER HINWEIS:** Die beiden kleinen Bohrungen in der Mitte des Querträgers PG dienen zur Befestigung des Teils PEU und an diesem Teil zur Befestigung der Platten AP mit Hilfe der (2) beiden Schrauben TM640. **WICHTIGER HINWEIS (R):** Bei der Herstellung der Gruben achten Sie bitte darauf, dass auch der (rechteckige) Raum zum Anbringen der Platten AP (siehe Seite 19) ausgehoben wird; diese werden 5 cm tief unter der Erdoberfläche eingelegt und an den zugehörigen Traversen PG befestigt.

IT **INSTALLAZIONE DELLA PISCINA:** Consigliamo di farlo in due o più persone adulte, in una giornata senza vento. Per vostra sicurezza, è molto importante l'uso di guanti durante il montaggio della piscina. **Eseguire tutti questi passi su un terreno solido e livellato prima di fare i rispettivi fossi.** **ESECUZIONE DEI FOSSI (Z) PER LE COLONNE (C) E I SOTTOPANCIA (CN).** In funzione del modello di piscina, realizzare i fossi come da disegni. Dimensioni dei fossi: Z = lunghezza/L x larghezza / 15 cm x profondità / 15 cm. (Pag 17). **Si consiglia di posare una mattonella o una piastrella sotto le colonne.** **MONTAGGIO DELLE COLONNE (C):** 1°.- Montare le 2 colonne con i pezzi: 1 PV1335 + 1 PG + 2 PEA0 + 2 PEU2 con le viti TV. Come da disegno (pag 15). 2°.- Unire i sottopancia (CN) alle colonne (secondo il modello di piscina) per mezzo delle viti TM6 (4 viti per ogni estremità del sottopancia) al PG di ogni colonna (C). Si dovranno porre 4 dadi universali (TRU) ad ogni estremità del PG per potere avvitare le TM6. **ATTENZIONE:** I 2 fori centrali della Traversa PG sono per fermare il pezzo PEU e ad esso le Alette AP per mezzo di 2 viti TM640. **IMPORTANT (R):** Nell'eseguire i fossati, si dovrà ricordare di scavare anche (a forma rettangolare) lo spazio per la posa delle Alette AP (vedi pag. 19), che vanno sotterrate 5 cm sotto il livello del suolo e fissate alle rispettive traverse PG.

NL **INSTALLATIE VAN HET ZWEMBAD:** Wij raden U aan dit met twee of meerdere volwassen personen te realiseren en op een dag zonder wind. Voor uw eigen veiligheid is het gebruik van handschoenen tijdens het monteren van het zwembad zeer belangrijk. **Voer al deze handelingen uit op een vast en genivelleerd grondvlak voordat u begint met de vervaardiging van de respectievelijke geulen.** **VERVAARDIGING VAN DE GEULEN (Z) VOOR DE KOLOMMEN (C) EN DE METALEN STRIPPEN (CN).** In overeenstemming met het model van uw zwembad de greppels aanbrengen overeenkomstig de afbeeldingen. Afmetingen van de greppels: Z = lengte/ L x breedte/ 15 cm x diepte/ 15 cm. (Pag 17). **Aangeraden wordt platte stenen of plauwvizen onder de kolommen aan te brengen.** **MONTAGE VAN DE KOLOMMEN (C):** 1° Installeer de 2 kolommen met de onderdelen: 1 PV1335 + 1PG + 2 PEA0 + 2 PEU2 met de schroeven TV, zoals op de tekening wordt aangegeven (pag15). 2° Bevestig de metalen strippen (CN) aan de kolommen (al naar gelang het model van uw zwembad) door middel van de schroeven TM6 - (4 schroeven voor ieder uiteinde van de metalen strip) aan de PG van iedere kolom (C). U zult 4 universele moeren (TRU) aan moeten brengen aan ieder uiteinde van de PG om de schroeven TM6 te kunnen aanschroeven. **OPGELET:** De 2 kleine centrale gaten die zich in de dwarsbalk PG bevinden zijn bestemd voor het ondersteunen van het onderdeel PEU en daaraan de metalen platen AP door middel van 2 schroeven TM640. **BELANGRIJK (R):** Bij de uitvoering van de greppels moet eveneens rekening worden gehouden met de ruimte die moet worden uitgegraven (in de vorm van een rechthoek) voor de plaatsing van de metalen platen AP (zie blz. 19), die op 5 cm onder de grond begraven moeten worden en bevestigd aan hun overeenkomstige dwarsbalken PG.

PT **INSTALAÇÃO DA PISCINA:** Aconselha-se que seja montada por duas pessoas adultas ou mais, um dia sem vento. Pela sua seguridade, utilizar luvas durante a montagem da piscina. **Tudo isto deve ser realizado sobre um solo firme e nivelado, antes de fazer as respectivas valas.** **REALIZAÇÃO DAS VALAS (Z) PARA AS COLUNAS (C) E AS CORREIAS (CN).** Em função do modelo da sua piscina, abrir as valas segundo os desenhos. Dimensões das valas: Z = comprimento/ L x Largura/ 15 cm x profundidade/ 15 cm. (Pag 17). **Recomenda-se por uma laje ou placa por baixo das colunas.** **MONTAGEM DAS COLUNAS (C):** 1°.- Monte as 2 colunas com as peças: 1 PV1335 + 1 PG + 2 PEA0 + 2 PEU2 com os parafusos TV. Como se vê no desenho (Pag15). 2°.- Unir as correias (CN) às colunas (segundo o modelo da piscina) com os parafusos TM6 (4 parafusos para cada extremo da correia) no PG de cada coluna (C). Terá que pôr 4 porcas universais (TRU) em cada extremo do PG para poder aparafusar os TM6. **ATENÇÃO:** Os 2 furos no centro da viga PG servem para fixar a peça PEU e a esta ultima as aletas AP com 2 parafusos TM640. **IMPORTANT (R):** Quando fizer as valas, também deve cavar (em rectângulo) o espaço para a colocação das Aletas AP (ver pág. 19), que vão enterradas 5 cm por baixo do nível do chão e fixadas nos seus reforços transversais PG.

	Z = Large x Wide x Deep Z = Largo x Ancho x Profundidad	1PV1335 + 1PG + 2 PEA0 + 2 PEU2	PEU2	PEU		+/-
930 x 515 / 925 x 510 cm	154 x 15 x 15 cm	10	20	10	5 (2895 mm)	555 cm
820 x 515 / 815 x 510 cm	154 x 15 x 15 cm	8	16	8	4 (2895 mm)	555 cm
750 x 425 / 745 x 420 cm	154 x 15 x 15 cm	8	16	8	4 (1995 mm)	465 cm
640 x 425 / 635 x 420 cm	154 x 15 x 15 cm	6	12	6	3 (1995 mm)	465 cm
540 x 350 / 535 x 345 cm	154 x 15 x 15 cm	6	12	6	3 (1245 mm)	390 cm



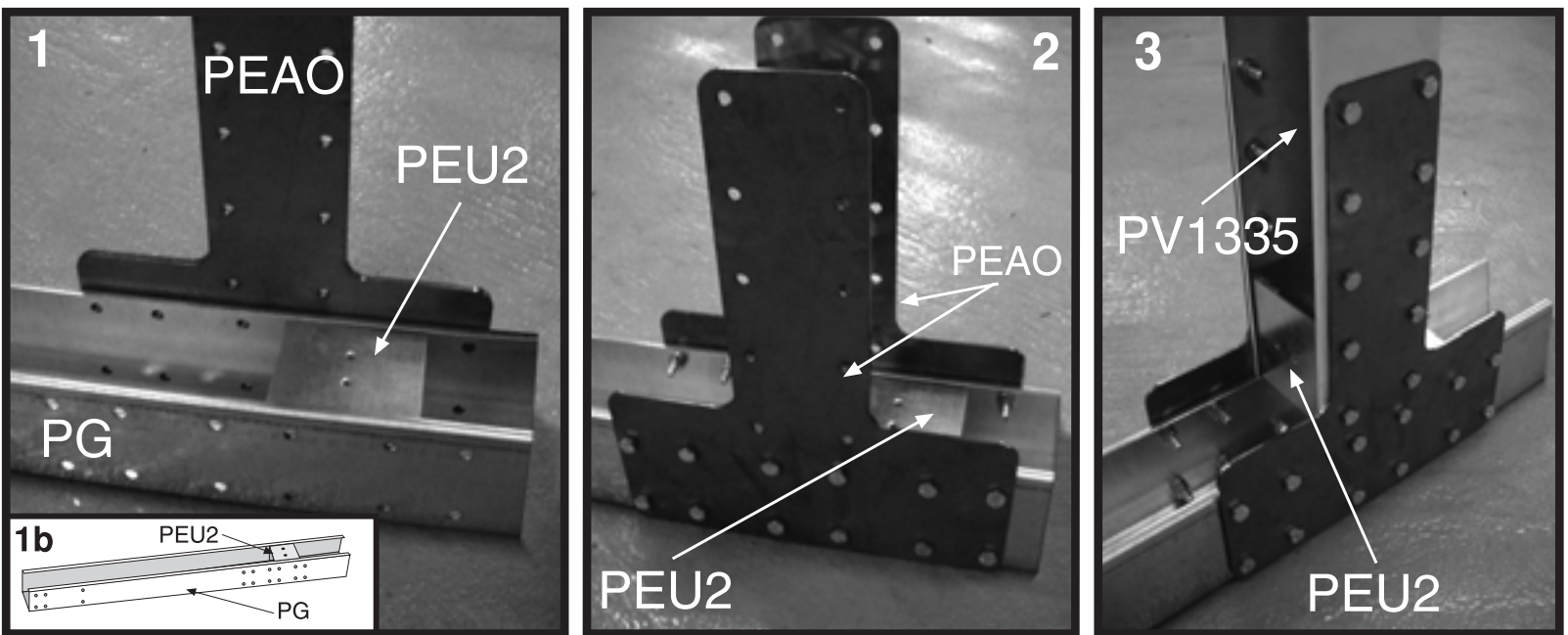

EN **COLUMNS (C) ASSEMBLING: 1^o.**- Assemble the two uprights using the following parts: 1 PV1335 + 1 PG + 2 PEAO + 2 PEU2 and TV screws.
NOTE: NUTS SHOULD ALWAYS FACE INWARDS.
ALL OF THESE STEPS MUST BE CARRIED OUT ON FIRM, LEVEL GROUND BEFORE DIGGING THE CORRESPONDING TRENCHES. IT IS IMPORTANT THAT YOU CARRY OUT THE ASSEMBLY OF THESE PARTS IN A WIDE AND LEVEL SPACE FOR GREATER CONVENIENCE.

- 1 - Attach the part PEU2 so that the four holes which on either side coincide with the second and third line of holes of the PG (see Figure 1b) and the side with two holes which remain face up. Do not screw the TV until the parts PEAO are fitted
- 2 - Screw 1 part PEAO on each side of the bottom rail PG (with TV screws and N^o 13 spanner).
- 3 - Fit another part PEU2 on the inner lower part of the PV1335. Affix the upright PV1335 to the bottom rail PG with screws TV through the PEAOs.
 (REPEAT THE ABOVE STEPS FOR BOTTOM RAIL PG AND UPRIGHT PV1335 AT THE OTHER END).

ES **MONTAJE DE LAS COLUMNAS (C): 1^o.**- Monte las 2 columnas con las piezas: 1PV1335 + 1 PG + 2 PEAO + 2 PEU2 con los tornillos TV.
NOTA: LAS TUERCAS DEBEN QUEDAR SIEMPRE HACIA LA PARTE INTERIOR.
REALICE TODOS ESTOS PASOS SOBRE UN SUELO FIRME Y NIVELADO ANTES DE HACER LAS RESPECTIVAS ZANJAS. ES IMPORTANTE QUE REALICE EL MONTAJE DE ESTAS PARTES EN UN ESPACIO AMPLIO Y NIVELADO PARA MAYOR COMODIDAD.

- 1- Coloque la pieza PEU2 de forma que los cuatro agujeros que tiene en cada uno de los lados coincidan con la segunda y la tercera fila de agujeros del PG (vease dibujo 1b) y que el lado con dos agujeros quede en la parte de arriba. No atornille los TV hasta colocar las piezas PEAO.
- 2- Atornille 1 pieza PEAO a cada lado del travesaño PG (con tornillos TV y llave N^o 13).
- 3- Coloque otra pieza PEU2 en la parte inferior interna del PV1335. Fije la columna PV1335 al travesaño PG con tornillos TV a través de los PEAO.
 (REPITA TODOS ESTOS PASOS PARA HACER EL TRAVESAÑO PG Y COLUMNA PV1335 DEL OTRO EXTREMO).

FR **MONTAGE DES COLONNES (C): 1^o.**- Montez les 2 colonnes avec les pièces : 1PV1335 + 1 PG + 2 PEAO + 2 PEU2 à l'aide des vis TV.
NOTA: LES ECROUS DOIVENT TOUJOURS ÊTRE PLACÉS VERS LA PARTIE INTÉRIEURE.
TOUT CE CI DOIT SE FAIRE SUR UN SOL FERME ET NIVELÉ AVANT DE CREUSER LES FOSSÉS. IL EST IMPORTANT DE FAIRE LE MONTAGE DE CES PARTIES DANS UN ESPACE VASTE ET NIVELÉ POUR UNE PLUS GRANDE COMMODITÉ.

- 1- Placer la pièce PEU2 de sorte que les quatre trous présents sur chacun des côtés coïncident avec la deuxième et la troisième ligne de trous du PG (cf . schéma 1) et que le côté ayant deux trous reste sur la partie supérieure. Vissez les TV une fois les pièces PEAO placées.
- 2- Visser 1 pièce PEAO sur chaque côté de la traverse PG (à l'aide de vis TV et de la clé N^o 13).
- 3- Placer l'autre pièce PEU2 sur la partie inférieure intérieure du PV1335. Fixer la colonne PV1335 à la traverse PG à l'aide de vis TV à travers les PEAO.
 (REPÉTEZ CE PROCESSUS POUR LA TRAVERSE PG ET LA COLONNE PV1335 DE L'AUTRE EXTREMITÉ).

DE **MONTAGE DER STÜTZEN (C): 1.** Montieren Sie mit Hilfe der Schrauben TV die beiden Stützen mit den Teilen 1PV1340 + 1PG + 2PEAO + 2 PEU2.
HINWEIS: DIE MUTTERN MÜSSEN IMMER NACH INNEN LIEGEN.
FÜHREN SIE DIESE SCHRITTE AUF FESTEM UND NIVELLIERTEM UNTERGRUND AUS, BEVOR SIE DIE BODENEINSCHNITTE ERSTELLEN.

Zur Erleichterung der Arbeit ist die DURCHFÜHRUNG DER Montage dieser Teile auf grosszügig angelegtem und nivelliertem Untergrund WESENTLICH.

- 1- Bringen Sie das mit jeweils beidseitig versehenen 4 Bohrungen PEU2-Teil so an, dass diese Bohrungen auf die zweite und dritte Bohrungsreihe des PG (Siehe Abb. 1b) trifft und die Seite mit den Bohrungen im oberen Teil liegt. Erst wenn die Teile PEAO platziert sind, können die Schrauben TV angezogen werden.
- 2- Verschrauben Sie 1 Teil PEAO an jeder Seite und innen am Querträger PG mit den Schrauben TV und der Schlüssel Nr. 13.
- 3- Platzieren Sie ein zweites Teil PEU2 an der unteren Innenseite des PV1335. Befestigen Sie den Querträger mit den Schrauben TV am PV1335 durch die PEAO-Teile.
 (WIEDERHOLEN SIE DIESE SCHRITTE ZUM BEFESTIGEN DES QUERTRÄGERS PG UND DER STÜTZE PV1335 AM ANDEREN ENDE).

IT **MONTAGGIO DELLE COLONNE (C): 1^o.**- Montare le 2 colonne con i pezzi: 1PV1335 + 1PG + 2PEAO + 2 PEU2 con le viti TV.
NOTA: I DADI DEVONO RESTARE SEMPRE VERSO LA PARTE INTERNA.
ESEGUIRE TUTTI QUESTI PASSI SU UN TERRENO SOLIDO E LIVELLATO PRIMA DI FARE I RISPETTIVI FOSSI. È IMPORTANTE EFFETTUARE IL MONTAGGIO DI QUESTE PARTI IN UN SPAZIO AMPIO E LIVELLATO PER MAGGIOR COMODITÀ.

- 1- Situare il pezzo PEU2 in modo che i quattro fori di ognuno dei lati coincidano con la seconda e terza fila di fori del PG (vedi disegno 1b) e che il lato con due fori resti nella parte alta. Non avvitare le TV finché non saranno stati montati i pezzi PEAO.
- 2- Avvitare 1 pezzo PEAO ad ogni lato della traversa PG (con le viti TV e la chiave N^o 13).
- 3.- Situare un altro pezzo PEU2 nella parte inferiore interna del PV1340. Fissare la colonna PV1340 alla traversa PG con viti TV attraverso i PEAO.
 (RIPETERE TUTTI I PASSI DI CUI SOPRA PER FARE LA TRAVERSA PG E LA COLONNA PV1335 DELL'ALTRA ESTREMITÀ).

NL **MONTAGE VAN DE KOLOMMEN (C): 1^o** Installeer de 2 kolommen met de onderdelen: 1 PV1335 + 1PG + 4 PEAO+2PEU2 met de schroevenTV.
OPMERKING: DE MOEREN MOETEN ALTIJD AAN DE BUITENKANT BLIJVEN.
VOER AL DEZE HANDELINGEN UIT OP EEN VAST EN GENIVELLEERD GRONDVLAK VOORDAT U BEGINT MET DE VERVAARDIGING VAN DE RESPECTIEVELIJKE GEULEN.

Het is belangrijk dat gemakshalve de montage van deze delen wordt verricht in een grote en genivelleerde ruimte

- 1- Plaats het onderdeel PEU2 op zodanige wijze dat de vier gaten die zich aan iedere kant bevinden overeenkomen met de tweede en derde rij gaten van de PG (afbeelding 1b) en dat de kant met twee gaten aan de bovenkant blijft. Schroef de TV's niet aan totdat de onderdelen PEAO zijn geplaatst.
- 2- Schroef een onderdeel PEAO aan iedere kant van de dwarsbalk PG aan (met schroeven TV en sleutel nr. 13)
- 3- Plaats ook een onderdeel PEU2 aan de beneden-binnenkant van de PV1335. Bevestig de kolom PV1335 aan de dwarsbalk PG met TV schroeven door de PEAO's heen.
 (HERHAAL AL DEZE HANDELIGEN BIJ DE UITVOERING VAN DE DWARSBALK PG EN DE KOLOM PV1335 VAN HET ANDERE UITEINDE).

PT **MONTAGEM DAS COLUNAS (C): 1^o.**- Monte as 2 colunas com as peças: 1PV1335 + 1PG + 2PEAO + 2 PEU2 com os parafusos TV.
NOTA: AS PORCAS DEVAM DE FICAR SEMPRE PARA A PARTE INTERIOR.
TUDO ISTO DEVE SER REALIZADO SOBRE UM SOLO FIRME E NIVELADO, ANTES DE FAZER AS RESPECTIVAS VALAS. É IMPORTANTE REALIZAR A MONTAGEM DESTAS PARTES NUM ESPAÇO AMPLO E NIVELADO PARA MAIS COMODIDADE.

- 1- Coloque a peça PEU2 de forma que os quatro furos que tem em cada um dos lados coincidam com a segunda e a terceira fila de furos do PG (veja desenho 1b) e que o lado com dois furos fique na parte de cima. Não aperte os TV enquanto não colocar as peças PEAO.
- 2- Aperte 1 peça PEAO a cada lado da travessa PG (com parafusos TV e chave N^o 13).
- 3- Coloque outra peça PEU2 na parte inferior interna do PV1335. Fixe a coluna PV1335 à travessa PG com parafusos TV através dos PEAO.
 (REPITA TODOS ESTES PASSOS PARA FAZER A TRAVERSA PG E A COLUNA PV1335 DO OUTRO EXTREMO).

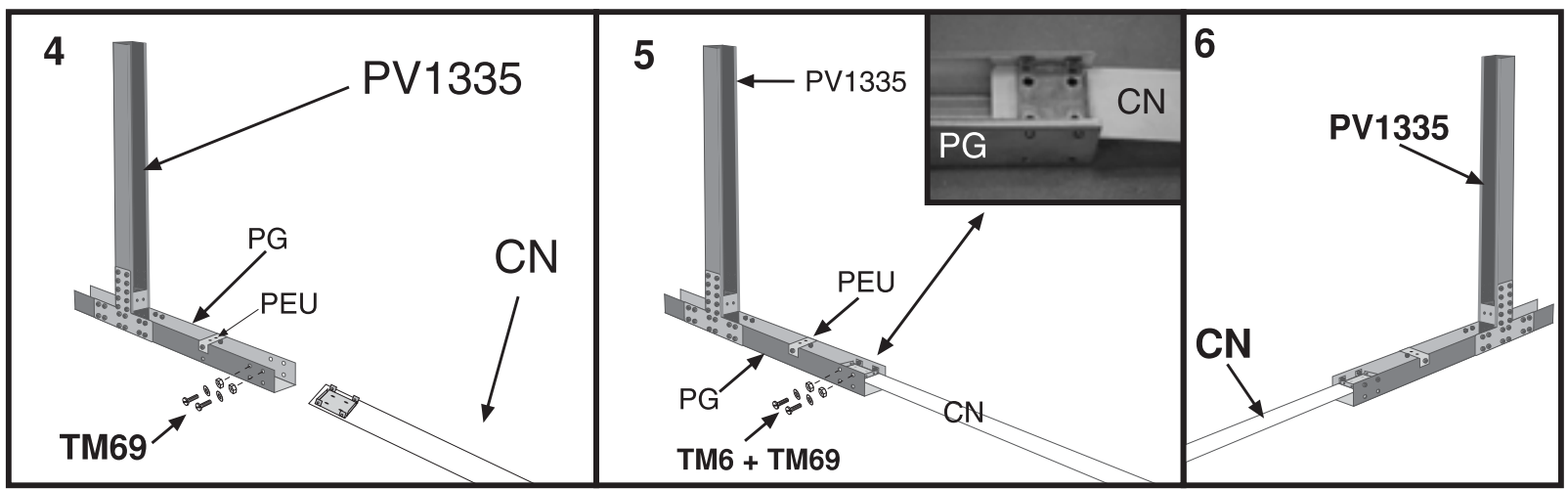

EN

ASSEMBLY OF THE STRUTS (CN) TO THE UPRIGHTS (C).

4 – Screw the part PEU to the two top holes in the centre of the part PG:

5 – Screw the end of each strut (CN) to the two top holes at the end of each PG with 4 TM6 screws and corresponding nuts TM69 (tighten firmly). Repeat these steps for each strut (CN) as required by the type of swimming pool.

6- Finally, screw the other ends of the struts to the corresponding ends of parts **PG** on the uprights **C** of the other side (previously assembled - see page 14)

ES

MONTAJE DE LAS CINCHAS (CN) A LAS COLUMNAS (C)

4- Atornille la pieza PEU a los dos agujeros superiores que hay en el centro de la pieza PG.

5- Atornille el extremo de cada cincha (CN) a los dos agujeros superiores del extremo de cada PG con los 4 tornillos TM6 y sus respectivas tuercas TM69 (muy bien apretadas). Repita estos pasos por cada cincha (CN) según su modelo de piscina.

6- Finalmente atornille los otros extremos de las cinchas al correspondiente extremo del PG de la columna C (montada con anterioridad ver pag. 14) del lado opuesto.

FR

MONTAGE DES SANGLES METALLIQUES (CN) AUX COLONNES (C).

4- Visser la pièce PEU aux deux trous supérieurs au centre de la pièce PG :

5- Visser l'extrémité de chaque sangle (CN) aux deux trous supérieurs de l'extrémité de chaque PG avec les 4 vis TM6 et 2 écrous chacune TM69 (bien serrés).

Refaire de même pour chaque sangle (CN) suivant le modèle de la piscine.

6- Finalement, visser les autres extrémités des sangles à l'extrémité correspondante du **PG** de la colonne **C** (montée auparavant voir p.14) du côté opposé.

DE

MONTAGE DER REIFEN (CN) AN DEN STÜTZEN (C).

4- Befestigen Sie mit Schrauben das Teil PEU an den beiden oberen Bohrungen, die sich im Mittenbereich am Teil PG befinden.

5- Verschrauben Sie jeden Reifen (CN) am Ende jedes PG mit den 4 Schrauben TM6 und jeweils 2 TM69 (fest angezogenen) Muttern. Wiederholen Sie diese Schritte bei jedem Reifen (CN), je nach Poolausführung.

6- Zum Schluss verschrauben Sie die anderen Reifenden mit dem entsprechenden Ende des **PG** jeder (bereits vorher montierten) Stütze **C** (siehe Seite14) auf der gegenüberliegenden Seite.

IT

MONTAGGIO DEI SOTTOPANCIA (CN) SULLE COLONNE (C).

4.- Avvitare il pezzo PEU ai due fori superiori esistenti al centro del pezzo PG.

5- Avvitare l'estremità di ogni sottopancia (CN) ai due fori superiori dell'estremità di ogni PG con le 4 viti TM6 e i relativi dadi TM69 (molto stretti). Ripetere questi passi per ogni sottopancia (CN) secondo il modello di piscina.

6- Avvitare infine le altre estremità del sottopancia alla rispettiva estremità del PG della colonna C (montata in precedenza, vedi pag. 14) del lato opposto.

NL

MONTAGE VAN DE METALEN STRIPPEN (CN) AAN DE KOLOMMEN (C).

4- Schroef het onderdeel PEU aan aan de twee bovenste gaten die zich in het midden van het onderdeel PG bevinden.

5.- Schroef het uiteinde van iedere metalen strip (CN) aan de twee bovenste gaten van het uiteinde van iedere PG aan met de vier schroeven TM6 en hun overeenkomstige moeren TM69 (goed aanschroeven). Herhaal deze handelingen bij iedere metalen strip (CN) rekening houdende met het model van uw zwembad.

6- Schroef tenslotte van de tegenovergestelde kant de andere uiteinden van de metalen strippen aan het desbetreffende uiteinde van de **PG** van de kolom **C** aan (die van tevoren werd gemonteerd, zie blz. 14).

PT

MONTAGEM DAS CORREIAS (CN) ÀS COLUNAS (C)

4- Aparafuse a peça PEU aos dois furos superiores que se encontram no centro da peça PG:

5- Aparafuse o extremo de cada correia (CN) aos dois furos superiores do extremo de cada PG com os 4 parafusos TM6 e as suas porcas TM69 (muito bem apertadas). Repita estes passos para cada correia (CN) segundo o modelo da piscina.

6- Finalmente aparafuse os outros extremos das correias ao correspondente extremo do PG da coluna C (montada anteriormente ver pag.14) do lado oposto.

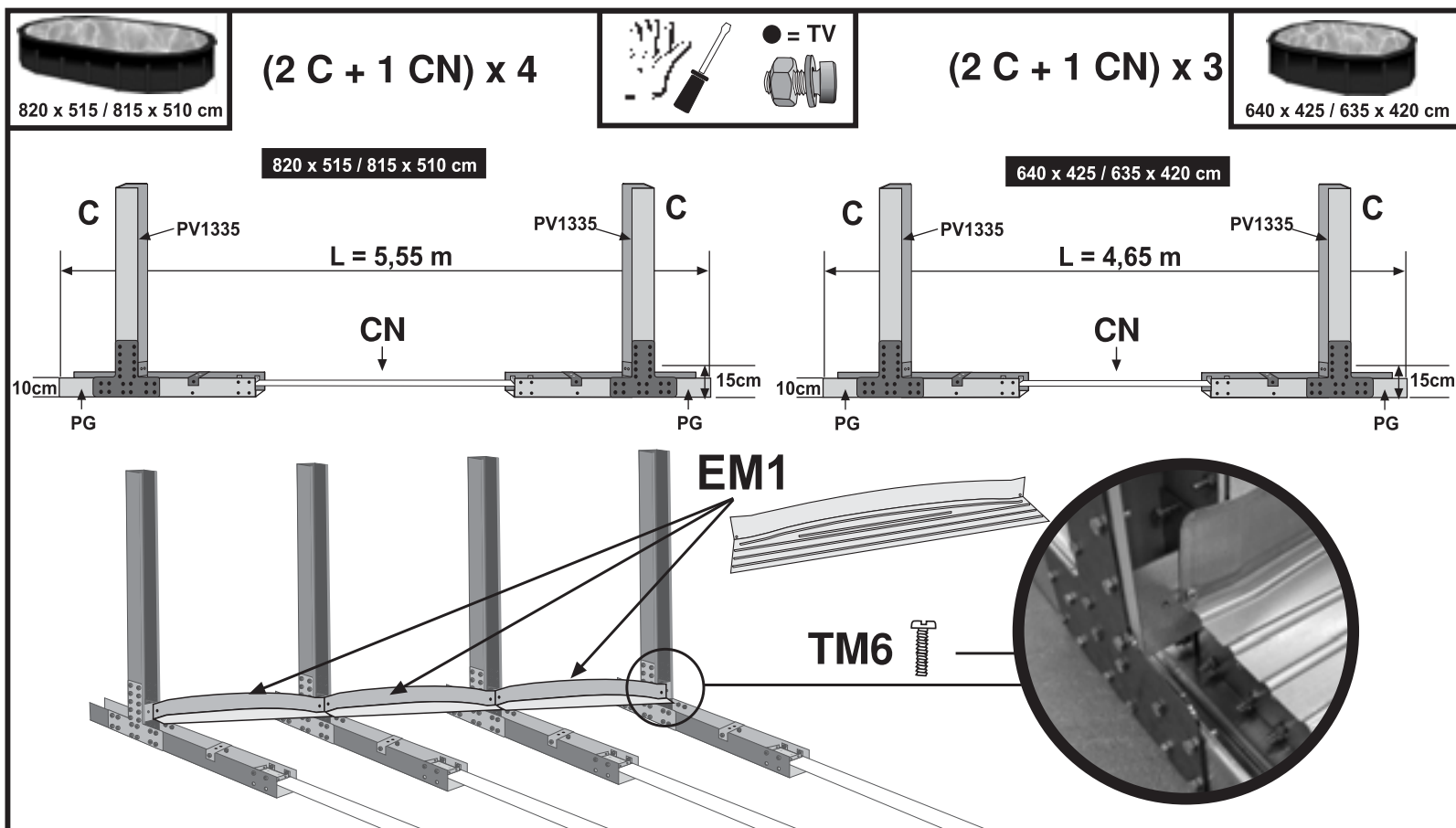

EN **PROVISIONAL ASSEMBLY OF THE BRACKETS (EM1) ON THE UPRIGHTS (C).**
NOTE: This operation enables you to determine the dimensions of the trenches, the distance between them and the ground level (ground level of the swimming pool).

The structures that have already been assembled (2 uprights + 1 strut) should be joined together using the central metal brackets EM1. This allows you to determine the distance between the trenches that have to be dug, which depends on the model of pool, and the real length of these trenches. Once these distances are known, the trenches can be dug. Do not forget to remove the brackets (EM1) before mounting the individual structures (2 uprights + 1 strut) in their corresponding trenches.

ES **MONTAJE PROVISIONAL DE LAS ESCUADRAS (EM1) A LAS COLUMNAS (C).**
IMPORTANTE: Esta operación le servirá para saber las medidas de las zanjas, separación entre las zanjas y el nivel del terreno (nivel del suelo de la piscina).

Deberá unir las estructuras montadas anteriormente (2 columnas + 1 cincha) entre sí por medio de las escuadras metálicas centrales EM1. Esto permitirá saber la distancia entre las zanjas que tenga que realizar según el modelo de piscina y la longitud real de las zanjas. Con estos datos podrá realizar las zanjas en el terreno. **NO OLVIDE SOLTAR LAS ESCUADRAS EM1 ANTES DE COLOCAR LAS ESTRUCTURAS INDIVIDUALES (2 COLUMNAS CON 1 CINCHA) EN SU CORRESPONDIENTE ZANJA.**

FR **MONTAGE PROVISOIRE DES ÉQUERRES (EM1) AUX COLONNES (C).**
IMPORTANT : Cette opération vous permettra de savoir quelles sont les mesures des tranchées, quelle est la séparation entre les tranchées et le niveau du terrain (niveau du sol de la piscine).

Il faudra unir les structures montées auparavant (2 colonnes + 1 courroie) entre elles avec des équerres métalliques centrales EM1. Ceci permettra de connaître la distance entre les tranchées à creuser suivant le modèle de la piscine et la longueur réelle des tranchées. Avec ces données vous pourrez creuser les tranchées sur le terrain. N'oubliez pas d'enlever les équerres EM1 avant mettre les structures individuelles (2 colonnes C et 1 courroie CN) dans les tranchées correspondantes.

DE **PROVISORISCHE MONTAGE DER VIERKANTE (EM1) AN DEN STÜTZEN (C).**
WICHTIGER HINWEIS: Durch diesen Vorgang erhalten Sie Aufschluss über die Abmessungen des Bodeneinschnitts, über den Abstand der Bodeneinschnitte voneinander und über die Bodenhöhe (des Poolbodens).

Nun müssen Sie die bereits vorher montierten Konstruktionen (2 Stützen + 1 Reifen) mit Hilfe der mittleren Stahlvierkante EM1 miteinander verbinden. Dadurch erfahren Sie den Abstand der, je nach Poolausführung, zu erstellenden Bodeneinschnitte voneinander und die tatsächliche Länge der Einschnitte. Mit diesen Angaben können Sie dann die Bodeneinschnitte erstellen. Bevor Sie die Einzelkonstruktionen (2 Stützen mit 1 Reifen) in den zugehörigen Bodeneinschnitt einsetzen, vergessen Sie nicht, die Vierkante EM1 anzubringen.

IT **MONTAGGIO PROVVISORIO DELLE SQUADRE (EM1) ALLE COLONNE (C).**
IMPORTANTE: Questa operazione servirà per sapere le misure dei fossi, la separazione fra i fossi ed il livello del terreno (livello del pavimento della piscina).

Si dovranno unire fra loro le strutture montate in precedenza (2 colonne + 1 sottopancia) per mezzo delle squadre metalliche centrali EM1. Ciò consentirà di sapere la distanza fra i fossi che si dovrà avere a seconda del modello di piscina e della lunghezza reale dei fossi. Con questi dati si potranno eseguire i fossi sul terreno. Non dimenticare di togliere le squadre EM1 prima di situare le singole strutture (2 colonne con 1 sottopancia) nel rispettivo fosso.

NL **PROVISORISCHE MONTAGE VAN DE METALEN HOEKLIJNEN (EM1) AAN DE KOLOMMEN (C).**
BELANGRIJK: Deze handeling zal u helpen kennis te hebben van de afmetingen van de geulen, van de afscheiding tussen de geulen en van het niveau van het terrein (het niveau van de grond van het zwembad).

De vooraf gemonteerde geraamten (2 kolommen en 1 metalen strip) dienen met elkaar te worden verbonden met behulp van de centrale metalen hoeklijnen EM1. Dit zal veroorloven de afstand tussen de geulen en de werkelijke lengte van de geulen te weten, al naar gelang het model van het zwembad, die moet worden gerealiseerd. Met deze gegevens kunnen de gleuven in het terrein worden aangebracht. Vergeet niet de metalen hoeklijnen EM1 los te maken voordat u de individuele constructies (2 kolommen en 1 metalen strip) in hun zijn overeenkomstige geul.

PT **MONTAGEM PROVISÓRIO DAS ESQUADRAS (EM1) ÀS COLUNAS (C).**
IMPORTANTE: Esta operação vai-lhe servir para saber as medidas das valas, a separação entre elas e o nível do terreno (nível do solo da piscina).

Unir as estruturas montadas anteriormente (2 colunas + 1 correia) entre elas com as escuadras metálicas centrais EM1. Isto permite saber a distancia entre as valas que tiver de realizar segundo o modelo da piscina e o comprimento real das valas. Com estes dados poderá fazer as valas no terreno. Não se esqueça de soltar as escuadras EM1 antes de colocar as estruturas individuais (2 colunas com 1 correia) na sua vala correspondente.

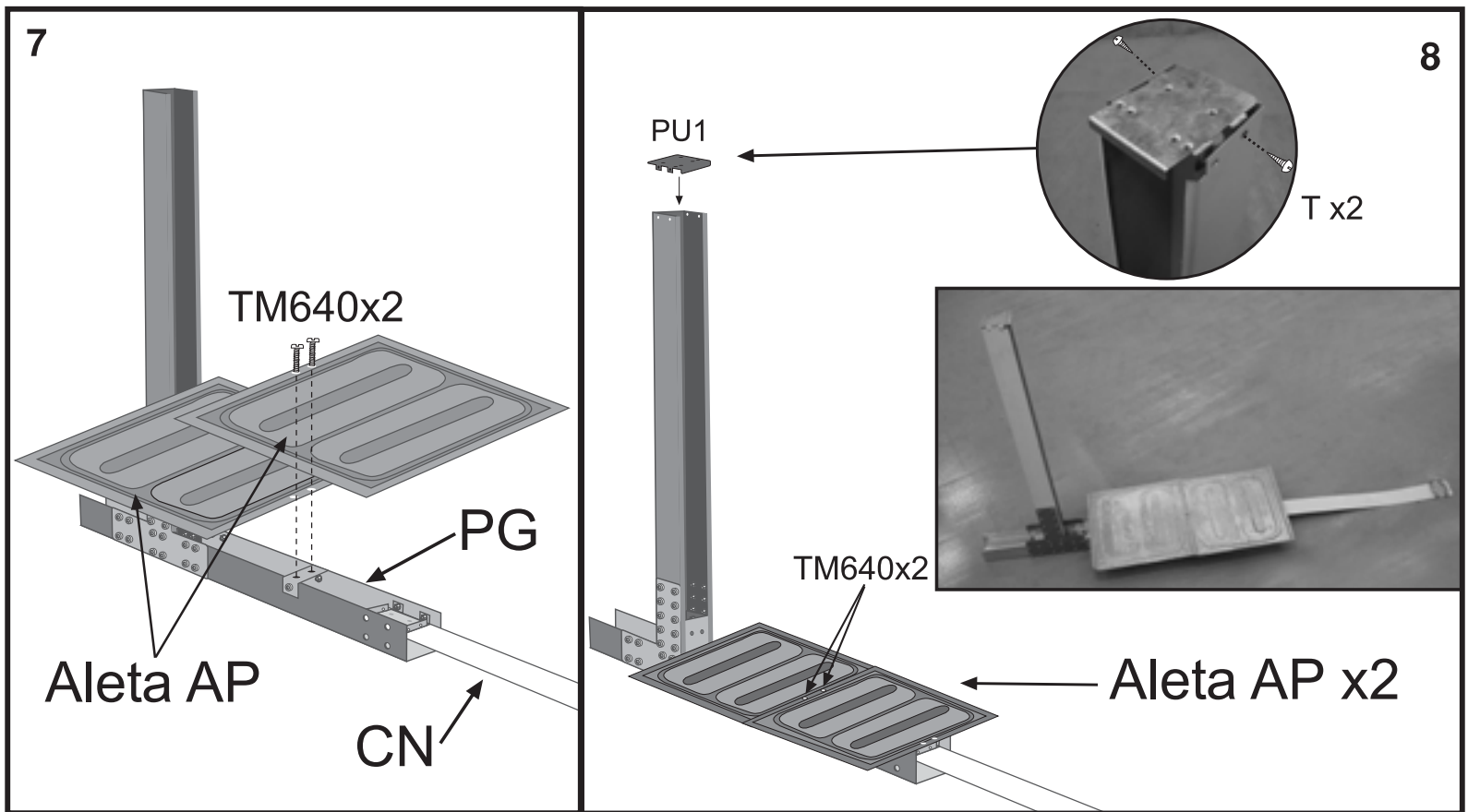

EN 7 – Place a **plate AP** so that its two holes coincide with the two holes in the part PEU. Then place the other part **AP** and fasten it using 2 **TM640** screws. (Before fitting the plates **AP** it is best to introduce the assembled beams in the ditch already prepared).
8 – Using 2 **T1** screws, provisionally attach part **PER** to the top of post **PV1335** as though it was a lid, with the tab towards the interior of the pool (This will help you to mount the plate in the central area of the pool). Vertical post **PV1335** will have to be raised slightly when the wallplate is inserted (page 22) so that part **PER** presses against the top of the wallplate (**CH**).

ES 7 - Situe una **Aleta AP** de manera que sus 2 orificios coincidan con los 2 orificios que tiene la pieza PEU. A continuación situe la otra **Aleta AP** y sujete con 2 tornillos **TM640**. (La colocación de las aletas **AP** conviene realizarla cuando introduzca las vigas montadas en la zanja ya preparada).
8 - Atornille (con 2 tornillos **T1** provisionalmente) en la parte superior del **PV1335** la pieza **PER** como si fuera una tapa y con la lengüeta hacia el interior de la piscina. (Le ayudará a sujetar la chapa en la zona central de la piscina). Tendrá que levantar un poco el **PV1335** cuando coloque la chapa (pag. 22) para que la pieza **PER** sujete la chapa (**CH**) en su parte superior.

FR 7 - Mettre l'**Ailette AP** en faisant coïncider ses 2 orifices avec les 2 orifices de la pièce PEU. Puis placer l'autre Ailette. AP et les fixer avec 2 vis **TM640**. (Mettre les ailettes **AP**, après avoir introduit les supports montés dans la fosse préparée auparavant).
8 - Fixer provisoirement (avec 2 vis **T1**) dans la partie supérieure du **PV1335** la pièce **PER** comme s'il s'agissait d'un couvercle, avec la languette tournée vers l'intérieur de la piscine, (pour aider à fixer la tôle à la zone centrale de la piscine). Il faudra lever un peu le **PV1335** lorsque vous mettez la plaque (Page 22) pour que la pièce **PER** retienne la plaque (**CH**) à la partie supérieure.

DE 7-- Legen Sie eine **Platte AP** so, dass deren zwei Bohrungen auf die beiden Bohrungen des Teils PEU treffen. Platzieren Sie dann eine zweite Platte AP und befestigen Sie sie mit 2 Schrauben **TM640**. (Die Platten **AP** sollten zweckmäßigerweise verlegt werden, wenn Sie die bereits montierten Träger in den vorbereiteten Bodeneinschnitt einlassen).
8 - Verschrauben Sie Teil **PER** (provisorisch mit 2 Schrauben **T1**) oben am **PV1335** wie eine Abdeckung und mit der Zunge zum Poolinnern gerichtet. (Das Befestigen des Blechs im Mittelbereich des Pools wird dadurch erleichtert) Wenn Sie das Blech (Seite 22) einsetzen, damit das Blech (**CH**) oben vom Teil **PER** gehalten wird, muss **PV1335** etwas angehoben werden.

IT 7-Situare l'**Aletta AP** in modo che i suoi 2 fori coincidano con i 2 fori che ha il pezzo PEU. Situare quindi l'altra **Aletta AP** e fermarli con 2 viti **TM640**. (La collocazione delle alette **AP** è consigliabile eseguirla quando si inseriscono le travi montate nel fosso già pronto).
8 -Avvitare (con 2 viti **T1** provvisorie) sulla parte superiore del **PV1335** il pezzo **PER**, come se fosse un coperchio e con la linguetta verso l'interno della piscina (ciò aiuterà a fermare la lamiera nella zona centrale della piscina). Si dovrà sollevare leggermente il **PV1335** nel situare la lamiera (pag.22), affinché il pezzo **PER** fermi la lamiera (**CH**) sulla parte superiore.

NL 7-Situeer een **metalen plaat AP** op zodanige wijze dat de twee gaten daarvan overeenkomen met de twee gaten die zich in het onderdeel **PEU** bevinden. Plaats vervolgens de andere metalen plaat **AP** en zet deze vast met twee schroeven **TM640** (het is raadzaam de plaatsing van de metalen plaat AP uit te voeren wanneer u de gemonteerde balken in de reeds gereedgemaakte geul gaat inbrengen).
8- Schroef (provisieel met 2 schroeven **T1**) aan de bovenkant van **PV1335** het onderdeel **PER** aan, alsof we te maken hebben met een deksel, met de tong naar de binnenkant van het zwembad. (dit zal u helpen de wand vast te maken in het centrale deel van het zwembad). U zult de **PV1** een weinig moeten opheffen wanneer u de wand (zie blz. 22) gaat plaatsen, opdat het onderdeel **PER** de wand (**CH**) aan de bovenkant vastzet.

PT 7 - Situe uma **Aleta AP** de maneira que os 2 orifícios coincidam com os 2 orifícios que leva a peça PEU. Depois, coloque a outra **Aleta AP** e sujeite com 2 parafusos **TM640**. (Aconselha-se efectuar a colocação das aletas AP quando inserir as vigas montadas na vala já preparada).
8- Fixe provisoriamente (com 2 parafusos **T1**) na parte superior do **PV1335** a peça **PER** como se fosse uma tampa e com a lingueta para o interior da piscina, (isto ajuda a sujeitar a chapa à zona central da piscina). Terá de levantar ligeiramente o **PV1335** quando colocar a chapa (pag.22) para a peça **PER** sujeitar a chapa (**CH**) na parte superior.

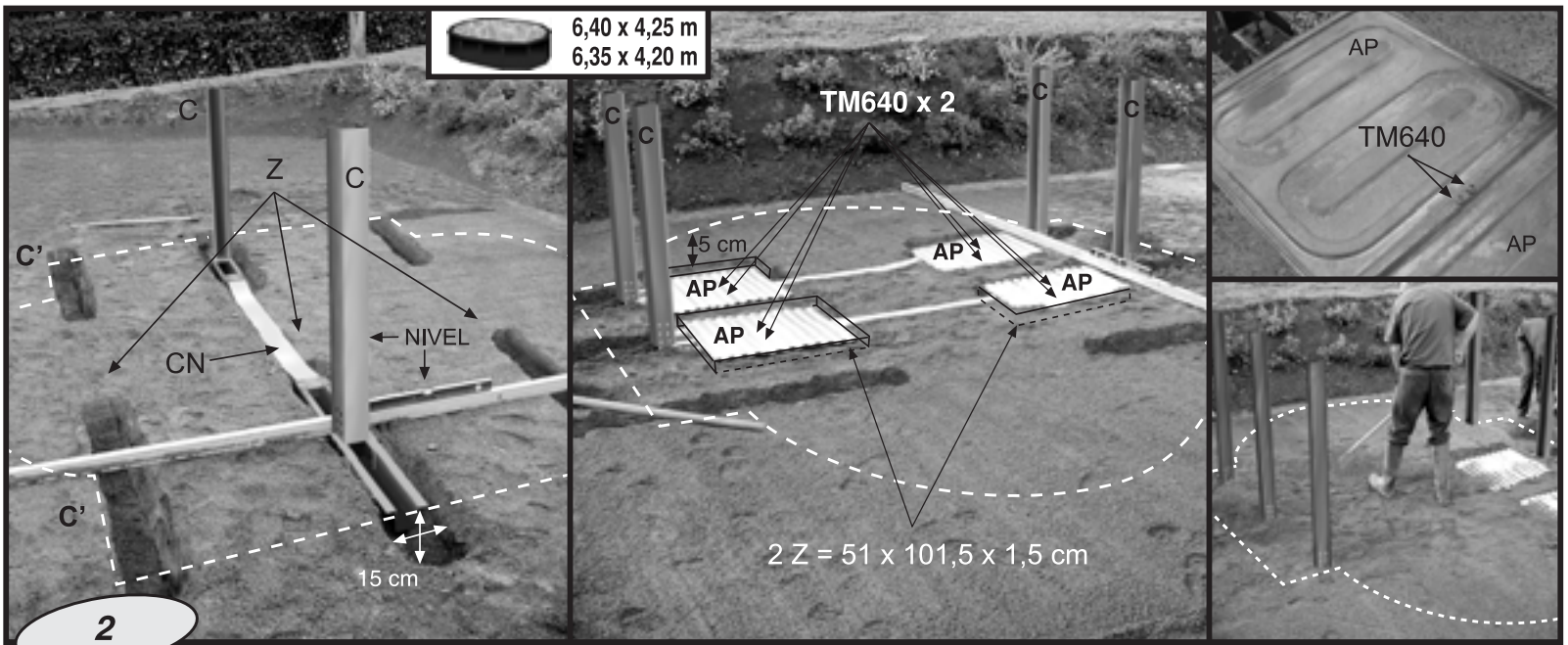

EN **VERY IMPORTANT:** When the assembled structures (each consisting of 2 uprights with a strut, the number depending on the type of pool) are inserted, they must be wedged up so that the uprights are at the same level, before and after the trenches are filled in. It is advisable to place a slab or tile beneath each upright to help it withstand the weight of water when the pool is filled.

- Insert and adjust the assembled structure in the trench (without plates AP or brackets EM1). Check the height of the structures.
 - Fill the trench with earth, compact it, and check the heights of the uprights again (they must be at the correct level).
 - Attach the pressure plates (AP) to the bottom rails PG using screws TM640. Trench dimensions for plates AP : 2Z = 51 x 101,5 x 1,5 cm
- IT IS IMPORTANT TO ENSURE THAT THE STRUCTURE IS PROPERLY LEVELLED (CHECK THIS ALSO ON BRACKETS EM1).**

The top of the pressure plates (AP) should be at ground level and perfectly horizontal. (Buried).

NOTE: If the levels of the uprights C, the plates AP, the struts CN and the brackets EM1 are not properly checked and adjusted, the pool cannot be assembled correctly.

ES **MUY IMPORTANTE:** Al introducir la estructura montada (cada 2 columnas con la cincha, según el modelo de piscina), deberá calzarla de manera que las columnas queden al mismo nivel del suelo, antes y después de tapar la zanja. Se recomienda poner una loseta ó baldosa debajo de las columnas (para más resistencia cuando llene de agua la piscina).

- Presentar e instalar en la zanja la estructura montada (sin las aletas AP ni escuadras EM1. Controle los niveles.
 - Rellenar con tierra la zanja, compactar y controlar el nivel de las columnas (que estén correctamente niveladas).
 - Colocar las Aletas de presión (AP) sobre los travesaños PG utilizando los tornillos TM640. Dimensiones de las zanjas: 2Z = 51 x 101,5 x 1,5 cm
- ES IMPORTANTE QUE LA ESTRUCTURA ESTÉ A NIVEL (COMPRUEBELO CON LAS ESCUADRAS EM1 TAMBIEN).**

La cumbre de las Aletas de presión (AP) debe estar al ras del suelo y perfectamente horizontal. (Enterradas)

NOTA: Si no se respetan los controles de nivel de las columnas (C), Aletas de presión (AP), cinchas (CN) y escuadras EM1, la piscina no se montará correctamente.

FR **TRÈS IMPORTANT :** en introduisant la structure montée (toutes les 2 colonnes avec la sangle, suivant le modèle de la piscine), il faudra mettre des cales, afin que les colonnes soient au même niveau que le sol, avant et après avoir couvert le fossé. Il est recommandé de poser des carreaux sous les colonnes (pour une plus grande résistance quand on remplira la piscine).

- Présenter et installer dans le fossé la structure montée (sans les ailettes AP ni les équerres EM1). Contrôler les niveaux.
 - Remplir le fossé avec de la terre, compacter et contrôler le niveau des colonnes (elles doivent être bien nivelées).
 - Mettre les Ailettes de pression (AP) sur les traverses PG et fixer avec les vis TM640. Les dimensions des fossés pour les ailettes AP : 2Z = 51 x 101,5 x 1,5 cm
- C'EST TRÈS IMPORTANT QUE LA STRUCTURE SOIT DE NIVEAU (VÉRIFIER ÉGALEMENT AVEC LES ÉQUERRES EM1).**

Le dessus des Ailettes de pression (AP) doit être au ras du sol et parfaitement horizontal. (Enterrées).

NOTA : Si l'on ne respecte pas les contrôles de niveau des colonnes C, les ailettes AP, les sangles CN et les équerres EM1, la piscine ne sera pas montée correctement.

DE **SEHR WICHTIG:** Wenn Sie die zusammengebaute Konstruktion (jeweils 2 Stützen mit dem Reifen, je nach Poolausführung) einführen, dann müssen Sie durch Auflagen unter die Konstruktion dafür sorgen, dass die Stützen vor und nach dem Verschließen des Einschnittes auf gleicher Bodenhöhe liegen.

- Wir empfehlen, unter die Säulen eine Fliese oder Bodenplatte zu legen (zur Erhöhung der Standfestigkeit), wenn das Schwimmbad mit Wasser gefüllt wird.
 - Setzen Sie die zusammengebaute Konstruktion (ohne die Rippen AP und die Vierkante EM1) in den Bodeneinschnitt ein. Prüfen Sie die Höhen.
 - Füllen Sie den Bodeneinschnitt mit Erde auf, kompaktieren Sie und prüfen Sie die Stützenhöhe (auf einwandfreie Nivellierung).
 - Verschrauben Sie die Druckrippen (AP) auf den Querstützen PG mit den Schrauben TM640. Einschnittmaße für die Rippen: AP : 2Z = 51 x 101,5 x 1,5 cm
- DIE KONSTRUKTION MUSS UNBEDINGT NIVELLIERT SEIN (MUSS AUCH AN DEN VIERKANTEN EM1 ÜBERPRÜFT WERDEN).**

Die Kuppe der Druckrippen (AP) muss bündig mit dem Boden abschließen und vollkommen waagrecht sein (in den Boden eingelassen).

HINWEIS: Wenn die Kontrolle der Bodenhöhe der Stützen C, Rippen AP, Reifen CN und Vierkante EM1 nicht korrekt durchgeführt wird, dann wird das Schwimmbad nicht einwandfrei montiert.

IT **MOLTO IMPORTANTE:** Nell'introdurre la struttura montata (ogni 2 colonne con il sottopancia, a seconda del modello di piscina), si dovrà infilarla in modo che le colonne restino allo stesso livello del terreno, prima e dopo della chiusura del fosso. Si consiglia di posare una mattonella o una piastrella sotto le colonne (per una maggiore resistenza quando si riempie d'acqua la piscina).

- Situare ed installare nel fosso la struttura montata (senza le alette AP e le squadre EM1). Controllare i livelli.
 - Ricolmare con terra il fosso, compattare e controllare il livellamento delle colonne (che siano correttamente livellate).
 - Montare le Alette a pressione (AP) sulle traverse PG utilizzando le viti TM640. Dimensioni dei fossi per le alette AP : 2Z = 51 x 101,5 x 1,5 cm
- È IMPORTANTE CHE LA STRUTTURA SIA A LIVELLO (VERIFICARE ANCHE CON LE SQUADRE EM1).**

La cima delle Alette a pressione (AP) deve essere a raso del terreno e perfettamente orizzontale (interrate).

NOTA: Se non si osservano i controlli di livello delle colonne C, delle alette AP, del sottopancia CN e delle squadre EM1, la piscina non risulterà correttamente montata.

NL **ZEER BELANGRIJK:** Bij het inbrengen van het gemonteerde geraamte (iedere 2 kolommen met de strip, al naar gelang het model van het zwembad) dient u het, voordat u de geul met zand bedekt, op een dusdanige wijze vast te zetten dat de kolommen zich op hetzelfde niveau zullen bevinden als dat van de grond.

- Aangeraden wordt platte stenen of plavuizen onder de kolommen aan te brengen (meer weerstand voor wanneer het zwembad wordt gevuld)
- Het gemonteerde geraamte plaatsen en in de geul inbrengen (zonder de metalen golfplaten AP en evenmin met de hoeklijnen EM1) De niveaus controleren.
- De geul met zand vullen, compact maken en het niveau van de kolommen controleren (deze dienen zich op het correcte niveau te bevinden).
- De golfplaten (AP) plaatsen op de dwarsbalken PG daarbij gebruik makende van de schroeven TM640. Afmetingen van de geulen voor de golfplaten AP: 2Z=51 x 101,5 x 1,5cm

HET IS BELANGRIJK DAT DE CONSTRUCTIE GENIVELLEERD IS (VERIFIEER DIT EVENEENS MET DE HOEKLIJNEN EM1).

De bovenkant van de golfplaten (AP) moet gelijk zijn met de vloer en volkomen horizontaal (ingegraven).

OPMERKING: Wanneer er geen rekening wordt gehouden met de controles van het niveau van de kolommen C, met de golfplaten AP, de strippen CN en de hoeklijnen EM1, dan zal het zwembad niet op de juiste wijze gemonteerd kunnen worden.

PT **MUITO IMPORTANTE:** ao introduzir a estrutura montada (cada 2 columnas com a correia, segundo o modelo da piscina), será preciso pôr calços para as columnas ficarem ao mesmo nível do que o solo, antes e depois de tapar a vala. Recomenda-se por azulejos por baixo das columnas (para mais resistência quando se encher a piscina).

- Apresentar e instalar na vala a estrutura montada (sem as aletas AP nem esquadras EM1). Controlar os níveis.
- Encher a vala com terra, compactar e controlar o nível das columnas (devem de estar bem niveladas).
- Colocar as Aletas de pressão (AP) sobre as travessas PG e aparafusar com os parafusos TM640. As dimensões das valas para as aletas são: AP: 2Z = 51 x 101,5 x 1,5 cm

É IMPORTANTE A ESTRUTURA ESTAR DE NÍVEL (VERIFICAR TAMBÉM COM AS ESQUADRAS EM1).

A parte de cima das Aletas de pressão (AP) deve estar rente ao chão e perfeitamente horizontal. (Enterradas).

NOTA: Se não se respeitarem os controles de nível das columnas C, aletas AP, correias CN e esquadras EM1, a piscina não será montada correctamente.

930 x 515 / 925 x 510 cm	20 = 51 x 52 x 1,5 cm	640 x 425 / 635 x 420 cm	12 = 51 x 52 x 1,5 cm		
820 x 515 / 815 x 510 cm	16 = 51 x 52 x 1,5 cm	540 x 350 / 535 x 345 cm	12 = 51 x 52 x 1,5 cm		
750 x 425 / 745 x 420 cm	16 = 51 x 52 x 1,5 cm				

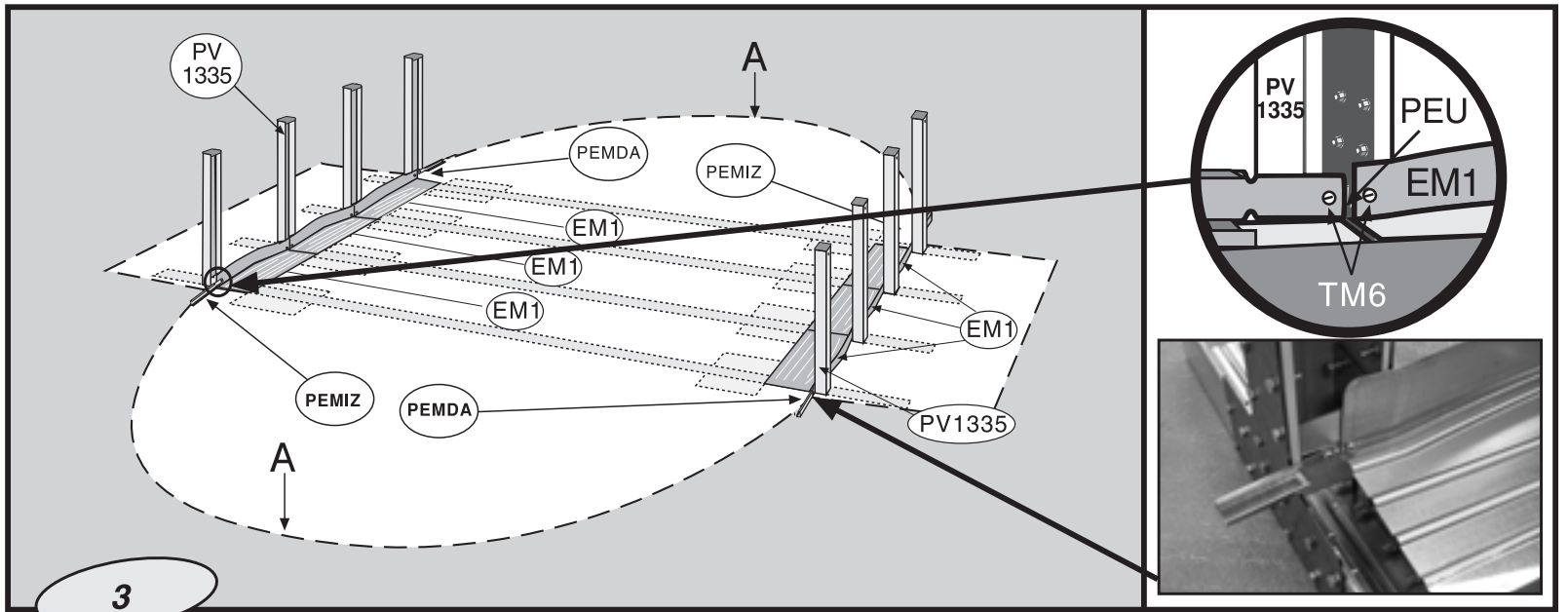

EN **ASSEMBLING THE METAL BRACKETS (EM1):**
NOTE: The structure must be entirely buried and properly levelled, so that these brackets are at ground level. The central metal brackets (EM1) are installed in the central area (half on one side and half on the other side), attaching them to the uprights by joining them with TM6 screws to parts PEU2. The widest part of the metal bracket should be placed nearest to the inside of the pool, and the narrowest part should be vertical, in order to attach it to part PEU2.
 At each end of the straight sections (or at the starts of the curves), attach the rail sections PEMIZ (on the left) and PEMDA (on the right) to part PEU2, also using TM6 screws, in order to attach the lower supports PI to them.

ES **COLOCACION DE LAS ESCUADRAS METALICAS (EM1):**
NOTA: Debe estar toda la estructura enterrada a nivel perfecto para que estas escuadras queden al nivel del suelo.
 Las escuadras metálicas centrales (EM1) se colocan en la zona central (mitad a un lado y mitad al otro) uniéndolas a las columnas, por medio de tornillos TM6, a las piezas PEU2. La parte más ancha de la escuadra metálica debe quedar hacia el interior de la piscina y la parte más estrecha, vertical, para poderla sujetar a la pieza PEU2.
 Coloque en cada extremo de la zonas rectas (ó comienzos de las curvas) las piezas de encarrilamiento PEMIZ a la izquierda y PEMDA a la derecha, a la pieza PEU2 también con tornillos TM6, para poder unir a éstas los perfiles inferiores PI.

FR **INSTALLATION DES EQUERRES METALLIQUES (EM1):**
NOTA : Toute la structure doit être enterrée parfaitement à niveau pour que les équerres soient au niveau du sol.
 Les équerres métalliques centrales (EM1) se mettent dans la zone centrale (une moitié d'un côté et l'autre moitié de l'autre) et on les unit aux colonnes avec des vis TM6 aux pièces PEU2. La partie la plus large de l'équerre métallique est vers l'intérieur de la piscine et la partie la plus étroite à la verticale, pour pouvoir la fixer à la pièce PEU2.
 De chaque côté des zones droites (ou au début des zones courbées) placez à chaque extrémité les pièces de coulisement PEMIZ à gauche et PEMDA à droite de la pièce PEU2, également avec des vis TM6, pour pouvoir et fixer les profils inférieurs PI.

DE **VERLEGUNG DER METALLWINKELSTÜCKE (EM1):**
HINWEIS: Die gesamte Konstruktion muss in der korrekten Höhe in den Boden eingelassen sein, damit die Vierkante bündig mit dem Boden abschließen. Die mittleren Stahlvierkante (EM1) werden im mittleren Bereich (die Hälfte nach der eine, die Hälfte nach der anderen Seite) verlegt und unter Verwendung der Schrauben TM6 mit den Stützen und den Teilen PEU2 verschraubt.
 Der breitere Teil des Stahlvierkants muss zum Innern des Pools hin liegen und der schmalere senkrechte Teil dient zur Befestigung des Vierkants an Teil PEU2.
 Platzieren Sie an jedem Ende der geraden Bereiche (oder am Beginn der Kurvenbereiche) die Gleisteile PEMIZ links und PEMDA rechts vom Teil PEU2. Dazu werden ebenfalls TM6-Schrauben zur Verbindung mit den Unterprofilen PI eingesetzt.

IT **SISTEMAZIONE DELLE SQUADRE METALLICHE (EM1):**
NOTA: L'intera struttura deve essere interrata perfettamente a livello affinché le squadre restino a livello del terreno.
 Le squadre metalliche centrali (EM1) vanno situate nella zona centrale (metà ad un lato e metà all'altro lato) unendole alle colonne per mezzo delle viti TM6 ai pezzi PEU2. La parte più larga della squadra metallica deve restare verso l'interno della piscina e la parte più stretta verticale, per poterla fermare al pezzo PEU2.
 Situare ad ogni estremità delle zone dritte (o all'inizio di quelle curve) i pezzi guida PEMIZ a sinistra e PEMDA a destra; anche il pezzo PEU2 con viti TM6, per potervi unire i profili inferiori PI.

NL **PLAATSING VAN DE METALEN HOEKLIJNEN (EM1):**
OPMERKING: De gehele constructie moet op het juiste niveau zijn ingegraven opdat deze hoeklijnen op het niveau van de grond blijven.
 De centrale metalen hoeklijnen (EM1) worden in de centrale zone geplaatst (de helft aan een kant en de andere helft aan de andere kant) en worden aan de kolommen bevestigd door middel van de schroeven TM6 en aan de onderdelen PEU2. Het breedste deel van de metalen hoeklijnen dient aan de binnenkant van het zwembad te blijven en het smalste deel, verticaal, dient om het vast te maken aan het onderdeel PEU2.
 Plaats aan ieder uiteinde van de rechte zones (of beginpunten van de gebogen zones) de verbindingstukken PEMIZ aan de linkerkant en PEMDA aan de rechterkant van het onderdeel PEU2. Maak daarbij, voor de verbinding van de benedenprofielen PI, eveneens gebruik van TM6-schroeven.

PT **COLOCAÇÃO DAS ESQUADRAS METÁLICAS (EM1):**
NOTA: Deve estar toda a estrutura enterrada e perfeitamente de nível para as escuadras ficarem ao nível do chão.
 As escuadras metálicas centrais (EM1) colocam-se na zona central (metade de um lado e metade do outro) e unem-se às colunas com os parafusos TM6 às peças PEU2. A parte mais larga da escuadra metálica deve ficar para o interior da piscina e a parte mais estreita em vertical, para poder sujeitá-la à peça PEU2.
 Coloque em cada extremo das zonas rectas (ou ao princípio das curvas) as peças de deslizamento PEMIZ à esquerda e PEMDA à direita da peça PEU2 também com parafusos TM6, para poder unir os perfis inferiores PI às peças.

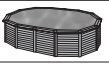
	EM1	PEMIZ	PEMDA
			
930 x 515 / 925 x 510 cm	4+4	1+1	1+1
820 x 515 / 815 x 510 cm	3+3	1+1	1+1
750 x 425 / 745 x 420 cm	3+3	1+1	1+1
640 x 425 / 635 x 420 cm	2+2	1+1	1+1
540 x 350 / 535 x 345 cm	2+2	1+1	1+1

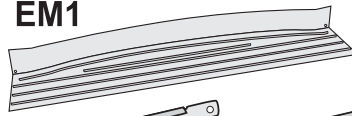
PEMIZ

PEMDA



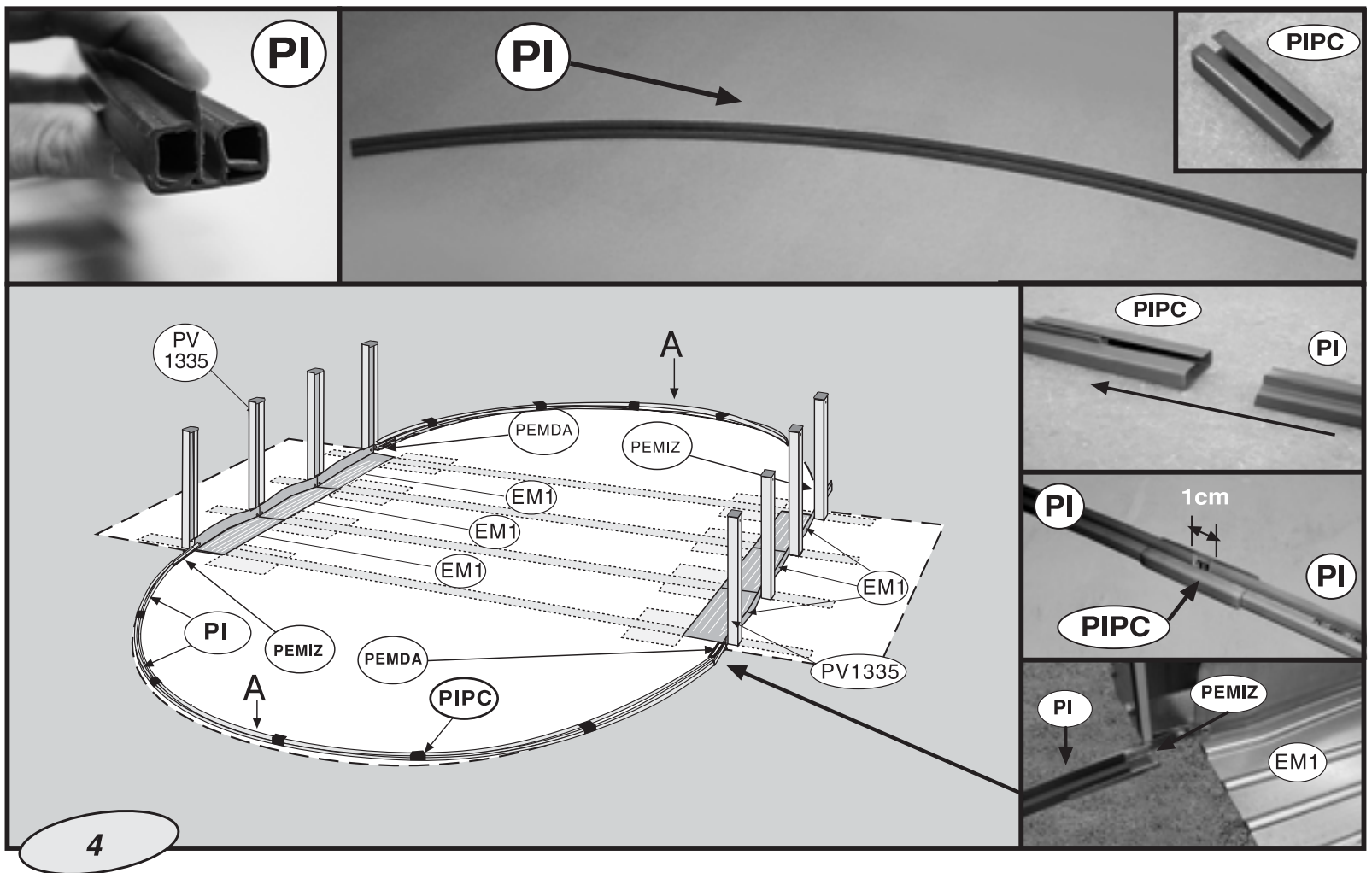

EN **BOTTOM SECTION PIECES (PI)** for Oval Swimming Pools
NOTE: These curved SECTION PIECES ARE FOR THE BOTTOMS OF OVAL SWIMMING POOLS. Position the 6 bottom section pieces (PI) in each half circumference. Join the section pieces with a joining piece (PIPC), leaving a 1cm gap between them. Once the two half-circles have been formed, attach each end of them to the rail sections that have already been placed on the ends of each straight section (2 x PEMIZ and 2 x PEMDA).
IMPORTANT: the two half circumferences must be the same length and have equal distribution. If on completing the wallplate installation it does not fit exactly with the lengths of the half circumferences, you will have to close up the bottom section pieces (or if necessary open them up), always doing the same for both half circumferences.

ES **PERFILES INFERIORES (PI)** para piscinas ovaladas
ATENCIÓN: Estos perfiles curvos SON PARA LA PARTE INFERIOR de las PISCINAS OVALADAS. Situar los 6 perfiles inferiores (PI) de cada media circunferencia. Unir los perfiles con la pieza (PIPC) dejando 1 cm de separación entre ellos. Una vez formadas las 2 medias circunferencias, una cada extremo de éstas a las piezas de encarrilamiento que ha colocado anteriormente en los extremos de cada zona recta (2 PEMIZ y 2 PEMDA).
IMPORTANTE: Las dos medias circunferencias tienen que ser de la misma longitud y distribución (iguales). Al cerrar la chapa, si no encaja exactamente en la longitud de las medias circunferencias deberá cerrar ó por el contrario abrir entre sí los perfiles inferiores y siempre por igual en ambas circunferencias.

FR **Profils Inférieurs (PI)** pour Piscines Ovalées
ATTENTION : Ces profils courbes SONT PRÉVUS POUR LA PARTIE INFÉRIEURE des PISCINES OVALES. Positionnez les 6 profils inférieurs (PI) sur chaque arc de cercle. Assemblez les profils à l'aide de la pièce d'assemblage (PIPC) en laissant 1 cm d'écart entre eux. Former les 2 demi-circunferences, une à chaque extrémité de celles-ci aux pièces de coulissement déjà montées auparavant aux extrémités de chaque zone droite (2 PEMIZ et 2 PEMDA).
IMPORTANT : Les deux arcs de cercle doivent être de la même longueur et distribution (égaux). Si en terminant l'installation de la tôle, vous voyez qu'elle ne correspond pas exactement à la longueur des arcs de cercle, vous devrez serrer davantage ou au contraire séparer les profils inférieurs et toujours de la même façon sur les deux cercles.

DE **UNTERPROFILE (PI)** für Ovalpools
HINWEIS: DIESE GEBOGENEN PROFILE SIND FÜR DAS UNTERTEIL OVALER POOLS BESTIMMT. Legen Sie die 6 Unterprofile (PI) auf jeden Halbkreis. An den Endprofilen ist das Stanzteil direkt am Ende zu verlegen. Verbinden Sie nun die Profile mit dem Teil (PIPC) und belassen Sie 1 cm Abstand zwischen beiden. Nachdem die beiden Halbkreise erstellt sind, verbinden Sie jedes Halbkreisende mit den bereits an den Enden der geraden Bereiche verlegten Gleisteilen. (2 PEMIZ und 2 PEMDA).
WICHTIG: Die beiden Halbkreise müssen die gleiche Länge und die gleiche Verteilung aufweisen. Wenn das Blech beim Schließen nicht genau mit der Länge der Halbkreise übereinstimmt, dann schließen bzw. öffnen Sie die Unterteile und zwar gleich an beiden Halbkreisen.

IT **PROFILI INFERIORI (PI)** per Piscine Ovali
ATTENZIONE: Questi profili curvi SONO PER LA PARTE INFERIORE delle PISCINE OVALI. Situare i 6 profili inferiori (PI) di ogni semicirconferenza. Mettere su ogni profilo un pezzo stampato (PU). Sui profili delle estremità situare il pezzo stampato sulla stessa estremità. Unire i profili al pezzo (PIPC) lasciando 1 cm di separazione fra loro. Una volta formate le 2 semicirconferenze, unire ogni estremità delle stesse ai pezzi guida precedentemente situati alle estremità di ogni zona dritta (2 PEMIZ e 2 PEMDA).
IMPORTANTE: Le due semicirconferenze devono avere la stessa lunghezza e distribuzione (uguali). Nel chiudere la lamiera, se non combacia perfettamente con la lunghezza delle semicirconferenze, si dovranno chiudere o aprire i profili inferiori e sempre in modo identico su entrambe le circonferenze.

NL **BENEDENPROFIELEN (PI)** voor ovale zwembaden.
OPMERKING: Deze gebogen profielen ZIJN BESTEMD VOOR DE ONDERKANT van de OVALE ZWEMBADEN. Plaats de 6 benedenprofielen (PI) in iedere halve cirkelomtrek. De profielen verbinden met het onderdeel (PIPC) en 1 cm ruimte overlaten tussen de profielen. Wanneer de 2 halve omtrekken eenmaal zijn gevormd, verbind dan ieder uiteinde daarvan aan de verbindingsstukken die alvorens werden aangebracht aan de uiteinden van iedere rechte zone (2 PEMIZ en 2 PEMDA).
BELANGRIJK: de twee halve cirkelomtrekken moeten dezelfde lengte en verdeling hebben (moeten volkomen gelijk zijn). Wanneer bij het sluiten van de wand deze niet precies past in de lengte van de halve cirkelomtrekken moeten de benedenprofielen gesloten of in het tegenovergestelde geval geopend worden; dit altijd op gelijke wijze in beide cirkelomtrekken.

PT **PERFIS INFERIORES (PI)** para Piscinas Ovais
ATENÇÃO: Estes perfis curvos SÃO PARA A PARTE INFERIOR das PISCINAS OVAIS. Situar os 6 perfis inferiores (PI) de cada meia circunferência. Nos perfis dos extremos pôr a peça de encaixe exactamente no extremo. Unir os perfis com a peça (PIPC) deixando 1 cm de separação entre os mesmos. Formar as 2 meias circunferências, uma em cada extremo destas às peças de deslizamento que foram colocadas antes nos extremos de cada zona recta (2 PEMIZ e 2 PEMDA).
IMPORTANTE: As duas meias circunferências têm que ter o mesmo comprimento e distribuição (iguais). Quando fechar a chapa, se não encaixar exactamente no comprimento das meias circunferências, deverá fechar ou pelo contrário abrir entre si os perfis inferiores e sempre por igual em ambas as circunferências.

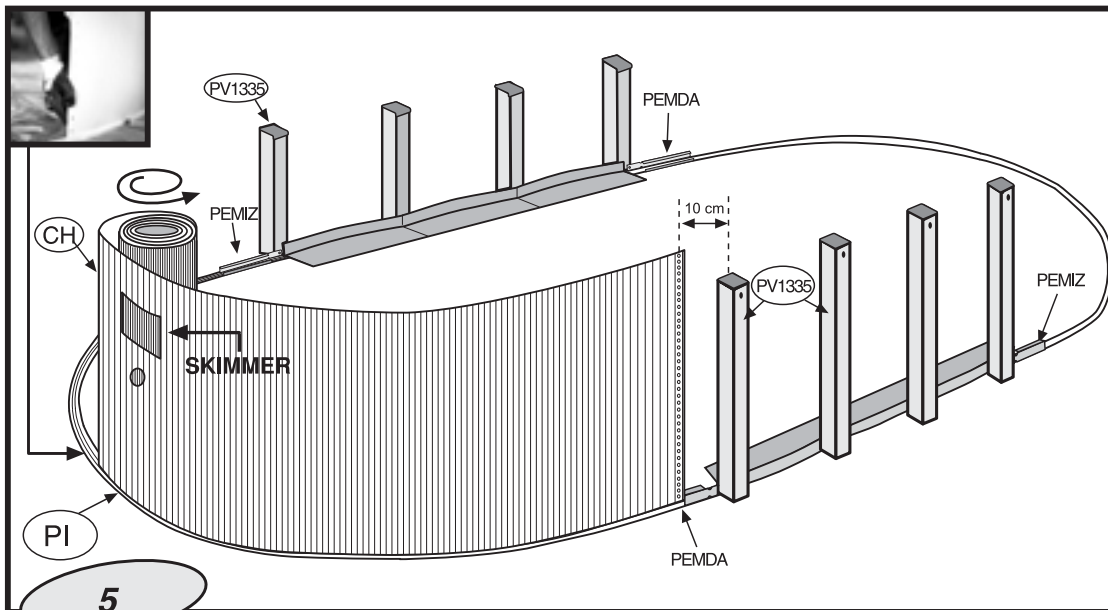

Tool necessary (not included)
Herramienta necesaria (no incluida)
Outils nécessaires (non compris)
Erforderliches Werkzeug (nicht eingeschlossen)
Utensile necessario (non compreso)
Benodigd gereedschap (niet inbegrepen).
Ferramenta necessária (não está incluída)

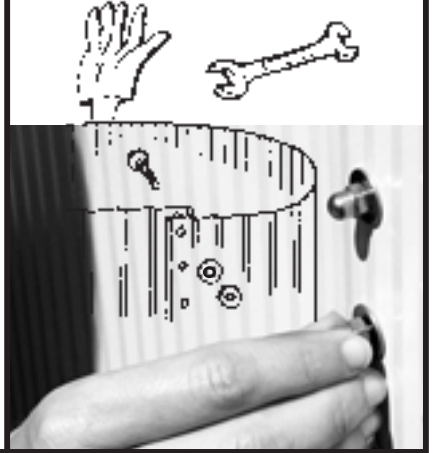

EN

FITTING THE WALL PLATING:

Fit the wall plating CH vertically on a piece of cardboard (to avoid damaging the area prepared for the installation (checking that the cut-out for the skimmer is at the top of the wall)). **DO NOT FULLY UNFOLD THE WALL PLATING** as this may complicate assembly. Working clockwise fit the end into place so that the skimmer cut-out is at the middle of one of the curved parts. **VERY IMPORTANT NOTE:** The wallplate has a mark or small hole at the top (MCH) which must coincide with the first upright support PV1335 on the opposite side where the wallplate begins. See page 23. To ensure this, place the beginning of the wallplate, i.e. the attachment holes, 10 cm from upright support PV1335 at one end of the straight part. To avoid the wall plate falling, in the straight section fasten on both sides and its central area a union plate (PU1) fitted previously (pag 18) to the upright supports (PV1335), temporarily with 1 screw (T1). Fit the wall plating all around the pool and screw the ends together, ensuring that the screw heads face inwards and the washers and blind nuts outwards. (**Tighten the screws without distorting the material.**) If the wall plating is too long or too short, adjust the bottom section-pieces in the curved part of the pool to ensure that they are properly butted against each other and against the metal brackets where the curved parts meet the straight part.

ES

COLOCACION DE LA CHAPA:

Coloque la chapa (CH) verticalmente sobre un trozo de cartón para evitar estropear la superficie preparada para la instalación (comprobando que el troquel del skimmer quede en la parte superior de la pared). **NO DESPLEGAR LA CHAPA POR COMPLETO** ya que se puede complicar su montaje. Siguiendo el sentido de las agujas del reloj encajar el comienzo de forma que el troquel del skimmer quede centrado en una zona curva (en mitad de la media circunferencia). **NOTA MUY IMPORTANTE:** La chapa tiene en su parte superior 1 marca ó pequeño agujero (MCH) que deberá hacer coincidir con el primer poste vertical PV1335 del lado opuesto al del comienzo de la chapa. Ver pag. 23. Para ello coloque el inicio de la chapa, es decir, los agujeros de unión a 10 cm del eje del poste vertical PV1335 de un extremo de la zona recta. Para evitar que la chapa se caiga, en la zona recta sujétela en ambos lados y por su zona central con la pieza de unión (PU1) colocada anteriormente (pag 18) a los perfiles verticales (PV1335), provisionalmente con 1 tornillo (T1). Complete todo el perímetro de la piscina con la chapa y ciérrela con los tornillos teniendo en cuenta que la cabeza de los mismos debe quedar en la parte interior de la piscina, la arandela y la tuerca ciega en la parte exterior (**Apriete los tornillos sin deformar el material**). Si llegados a éste punto se observa que el desarrollo de la chapa es demasiado largo o corto, actúe sobre los perfiles inferiores de la zona curva juntándolos a tope entre sí y contra las escuadras metálicas en la unión de la zona curva con la zona recta.

FR

INSTALLATION DE LA TOLE:

Poser la tôle (CH) verticalement sur un morceau de carton pour éviter de détériorer la surface préparée pour l'installation (s'assurer que la pièce percée du skimmer se trouve dans la partie supérieure de la paroi). **NE PAS DEPLIER COMPLETEMENT LA TOLE** car cela pourrait compliquer le montage. En suivant le sens des aiguilles d'une montre, emboîter le début, afin que la pièce percée du skimmer reste centrée sur une zone courbée (au milieu de la demi-circonférence). **TRES IMPORTANT :** Sur la partie supérieure de la tôle il y a une marque, ou un petit trou (MCH) qu'il faudra faire coïncider avec le premier piquet vertical PV1335 du côté opposé à celui du début de la tôle. Voir page 23. Pour ce faire, mettre le début de la tôle, c'est-à-dire les trous d'union à 10 cm de l'axe du poste vertical PV1335 d'une extrémité de la zone droite. Pour éviter que la tôle ne tombe, la fixer des deux côtés sur la zone droite et par sa zone centrale avec la pièce d'assemblage (PU1) située précédemment (page 18) sur les profils verticaux (PV 1335) temporairement à l'aide d'une vis. (T1). Terminer tout le périmètre de la piscine avec la tôle et fermer avec les vis (les têtes des vis doivent être dans la partie intérieure de la piscine et la rondelle et l'écrou borgne dans la partie extérieure) (**Serrer les vis en évitant de déformer le matériel**). Si sur ce point l'on observait que la tôle est trop longue ou trop courte, intervenez sur les profils de la zone courbe, en les reliant complètement entre eux et contre les équerres métalliques dans l'union de la zone courbée avec la zone droite.

DE

VERLEGUNG DES BLECHS:

Blech (CH) senkrecht auf ein Stück Pappe stellen um die für die Installation vorbereitete Fläche nicht zu beschädigen. (Dabei darauf achten, daß das Skimmer-Stanzteil oben an der Wandoberseite liegt). **BLECH NICHT VOLLSTÄNDIG ENTFALTEN**, da dadurch die Montage komplizierter sein kann. Den Anfang im Uhrzeigersinn so einrasten, daß das Skimmer-Stanzteil mittig in einem gebogenen Teil (auf der Hälfte des Halbkreises) liegt. **WICHTIGER HINWEIS:** An dem Blech befindet sich oben eine Markierung oder ein kleines Loch (MCH), das auf die erste Senkrechtstütze PV1335 der dem Blechanfang gegenüber liegenden Seite treffen muss. Siehe hierzu Seite 23. Platzieren Sie dazu den Blechanfang, also die Verbindungslöcher, in 10 cm Abstand von der Senkrechtstütze PV1335 an einem Ende des geraden Bereichs. Befestigen Sie das Blech am mittleren geraden Bereich beidseitig mit dem Verbindungsteil (PU1). Dieses Teil (siehe Seite 18) wurde provisorisch mit einer Schraube an den Vertikalprofilen (PV1335) angebracht. Vervollständigen Sie den Poolumfang mit dem Blech und verschließen Sie dieses mit den Schrauben. Achten Sie dabei darauf, daß der Schraubenkopf innen im Pool liegt und die Unterlegscheibe und die Blindmutter jedoch außen (**Ziehen Sie die Schrauben an, ohne das Material zu verformen**) liegen. Sollte sich herausstellen, daß das Blech zu lang oder kurz ist, verstellen Sie die Innenprofile im gebogenen Bereich, indem Sie diese bis zum Anschlag untereinander und gegen die Winkelstücke an der Verbindung zwischen geradem und gebogenem Bereich verschieben.

IT

COLLOCAZIONE DELLA LAMIERA:

Montare la lamiera (CH) verticalmente su un pezzo di cartone per evitare di rovinare la superficie preparata per l'installazione (verificare che lo stampo dello skimmer si trovi nella parte superiore della parete). **NON STENDERE LA LAMIERA COMPLETAMENTE** dato che potrebbe renderne più difficile il montaggio. In senso orario, inserire l'inizio affinché lo stampo dello skimmer sia centrato in una zona curva (al centro della mezza circonferenza). **NOTA BENE:** La lamiera ha nella parte superiore 1 segno, o piccolo foro (MCH), che si dovrà far coincidere con il primo palo verticale PV1335 del lato opposto a quello d'inizio della lamiera. Vedi pag. 23. A tale scopo, situare l'inizio della lamiera, e quindi i fori d'unione, a 10 cm dall'asse del palo verticale PV1335 di un'estremità della zona dritta. Per evitare che le lamiere cadano, nella zona dritta fermarla ad entrambi i lati e dalla zona centrale con il pezzo d'unione (PU1) situato in precedenza (pag. 18) ai profili verticali (PV1335), in modo provvisorio con 1 vite (T1). Completare tutto il perimetro della piscina con la lamiera e chiuderla con delle viti tenendo presente che la testa delle medesime deve rimanere nella parte interna della piscina, la rondella e il dado cieco nella parte esterna (**Stringere le viti senza deformare il materiale**). Se a questo punto, si rileva che la lamiera è troppo corta o lunga, agire sui profilati inferiori della zona curva avvicinandoli fra loro e contro le squadre metalliche nell'unione della zona curva con la zona rettilinea.

NL

PLAATSING VAN DE PLAAT:

De plaat CH verticaal plaatsen op een stuk karton om te voorkomen dat de voor de installatie gereedgemaakte oppervlakte wordt beschadigd (nagaan of de matris van de skimmer aan de bovenkant van de wand gesitueerd is). **DE PLAAT NIET VOLLEDIG OPENVOUWEN** daar dit de montage daarvan zou kunnen bemoeilijken. Pas, met de wijzers van de klok meegaande, het begin in zodat de matris van de skimmer in een gebogen zone gecentreerd blijft (in het midden van de halve cirkel). **UITERST BELANGRIJK:** Aan de bovenkant van de wand bevindt zich 1 merkteken of klein gat (MCH) dat overeen zal moeten komen met de eerste verticale kolom PV1335 en de tegenovergestelde kolom aan het begin van de plaat (zie blz. 23). Plaats daarvoor het begin van de plaat, d.w.z. de verbindingsgaten op 10 cm van de as van de verticale kolom PV1335 van een uiteinde van de rechte zone. Om te voorkomen dat de plaat omvalt ondersteun deze in de rechte zone aan beide kanten en in de centrale zone met het verbindingsonderdeel (PU1) dat vooraf (pag.18) met 1 schroef (T1) aan de verticale profielen (PV1335) provisioneel werd aangebracht. Maak de hele omtrek van het zwembad af met de plaat en sluit deze met behulp van de schroeven, daarbij in aanmerking nemende dat de kop van de schroeven aan de binnenkant van het zwembad moeten blijven en de tussenring en de dopmoer aan de buitenkant (**Druk de schroeven stevig aan zonder het materiaal te vervormen**). Wanneer u op dit punt gekomen waarnaemt dat de plaat te lang of te kort is uitgevallen, ga dan te werk op de onderste profielen van de gebogen zone door ze onderling zo dicht mogelijk tegen elkaar en tegen de metalen hoekstukken aan te brengen op de plaats waar de gebogen en de rechte zone samenkomen.

PT

COLOCAÇÃO DA CHAPA:

Colocar a chapa (CH) verticalmente sobre um pedaço de cartão para evitar de estragar a superfície preparada para a instalação (assegurar-se que a peça furada do skimmer fica na parte superior da parede). **NÃO DESDOBRAR COMPLETAMENTE A CHAPA** já que isto poderia complicar a montagem. Seguindo o sentido das agulhas de um relógio, encaixar o começo, de maneira que a peça furada do skimmer fique centrada numa zona curva (no meio da meia circunferência). **NOTA MUITO IMPORTANTE:** a chapa tem na parte superior uma marca ou um pequeno furo (MCH) que deve de se fazer coincidir com o primeiro poste vertical PV1335 do lado oposto ao do começo da chapa. Ver pág. 23. Deve-se para isso, colocar o início da chapa, quer dizer os furos de união a 10 cm do eixo do poste vertical PV1335 de um extremo da zona recta. Para evitar que a chapa caia, na zona recta fixe-a em ambos os lados e na sua zona central com a peça de união (PU1) anteriormente colocada (pág. 18) aos perfis verticais (PV1335), provisoriamente com 1 parafuso (T1). Termine todo o perímetro da piscina com a chapa e feche com os parafusos tendo em conta que as cabeças dos parafusos têm de ficar na parte interior da piscina e a arandela e a porca cega na parte exterior. (**Aperte os parafusos evitando deformar o material**). Se neste ponto se observar que a chapa é demasiado comprida ou demasiado curta, actue sobre os perfis inferiores da zona curva, juntando-os completamente entre eles e contra os esquadros metálicos na união da zona arqueada com a zona recta.

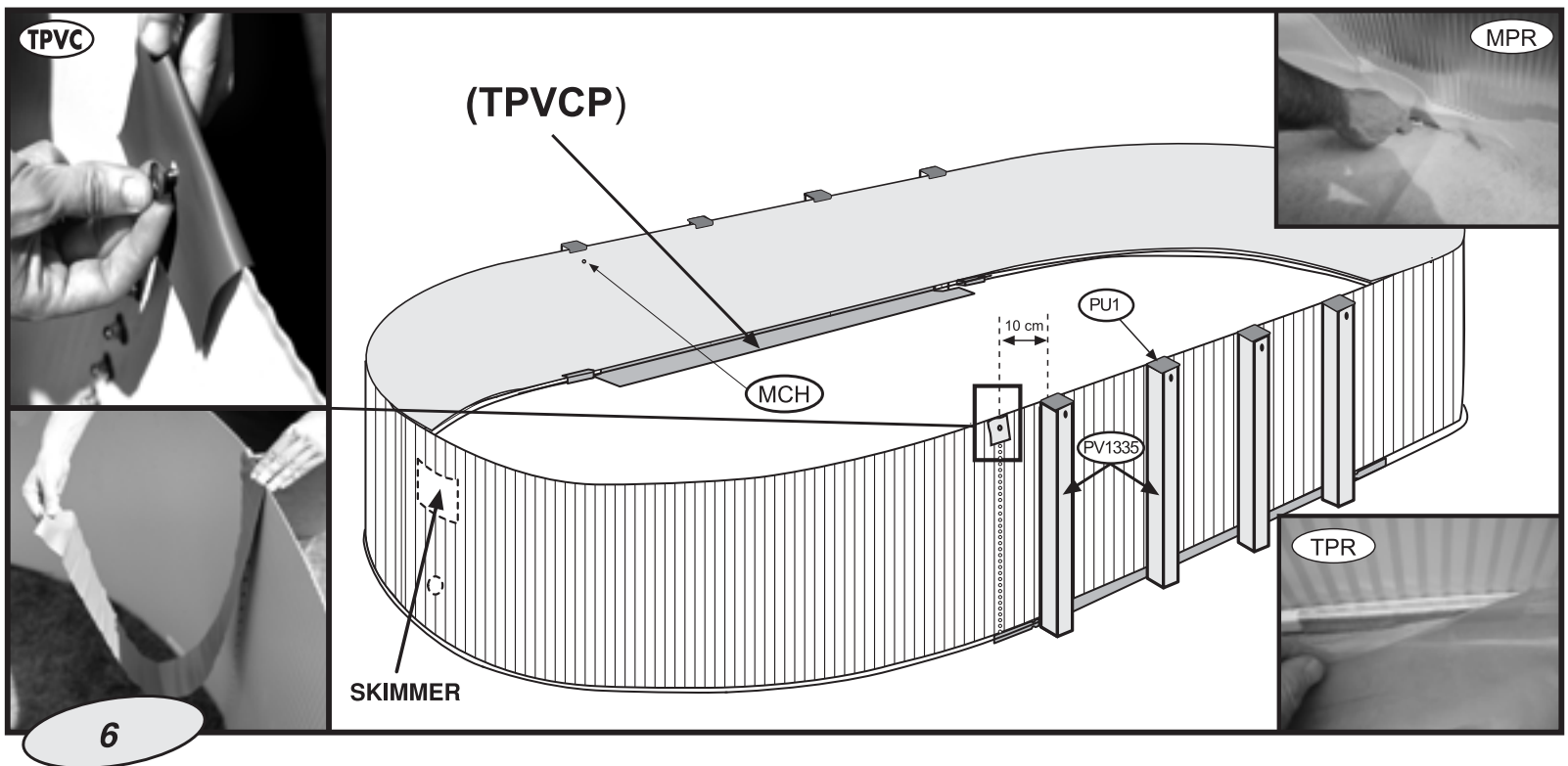

EN **PVC PROTECTIVE STRIPS (INSIDE OF POOL):** The pool is supplied with 2 wide PVC strips and 1 narrow one. The narrow strip must be attached to the top nut at the join of the wall plating and hung down inside to cover the screw heads. The 2 wider strips must be taped on to cover the metal brackets inside the straight part of the pool. All these strips are intended to protect the pool liner.
It is VERY IMPORTANT for the mark on the wallplate (MCH) to coincide with the upright support (PV1335) on the opposite side so that the skimmer perforation is in the centre of the curved part and the wallplate is properly placed before the liner is fitted.
The Ground Cover or floor tapestry - Caution: Clean all dirt from the pool wall and bottom with a vacuum cleaner before placing the ground cover or floor tapestry in position. Fit the protective ground cover or floor tapestry in the interior of the pool and smooth out all the creases, adjusting and cutting away excess from the total surface area. Cut so that the bottom section pieces and the metal parts are covered. This way the liner will be protected when you install it.

ES **TIRAS DE PVC PROTECTORAS (RECUBRIMIENTO INTERIOR DE LA PISCINA):** Entre los componentes de la piscina hay 2 tiras de PVC anchas (TPVCP) y 1 tira de PVC más estrecha (TPVC). La tira de PVC más estrecha se coloca enganchándola a la tuerca más alta del cierre de la chapa y se cuelga la tira hacia el interior de la piscina para que tape las cabezas de los tornillos. Las 2 tiras más anchas son para sujetarlas cada una con cinta adhesiva para que tapen a las escuadras metálicas que quedan en el interior de la piscina en la zona recta. La función de todas estas tiras es la de proteger el Liner de la piscina.
MUY IMPORTANTE que la marca de la chapa (MCH) coincida con el poste vertical (PV1335) del extremo opuesto para que el troquel del skimmer esté en mitad de la zona curva y así la chapa quede bien situada antes de poner el Liner.
La Manta o Tapiz: Advertencia: se recomienda limpiar todas las suciedades de la pared y suelo de la piscina con ayuda de una aspiradora antes de colocar la manta o tapiz. Colocar la manta protectora o el tapiz en el interior de la piscina, eliminando todos los pliegues, ajustando y cortando el sobrante de la superficie total. Realice el corte de forma que queden tapados los perfiles inferiores y las piezas metálicas. De esta forma el liner quedará protegido cuando lo instale.

FR **BANDES DE PROTECTION EN PVC (RECOUVREMENT INTERIEUR DE LA PISCINE):** Parmi les composants de la piscine, il y a 2 bandes de PVC larges e 1 bande plus étroite. La plus étroite s'accroche à l'écrou le plus haut de la fermeture de la tôle et se tourne vers l'intérieur de la piscine, pour couvrir les têtes des vis. Les 2 bandes plus longues s'accrochent avec une bande adhésive pour cacher les équerres métalliques qui sont à l'intérieur de la piscine dans la zone droite. Ces bandes de PVC servent à protéger le liner de la piscine.
TRES IMPORTANT : la marque de la tôle (MCH) doit coïncider avec le piquet vertical (PV1335) de l'extrémité opposée, pour que le trou du skimmer se trouve au milieu de la zone courbe, afin que la tôle soit bien placée avant de poser le Liner.
La Couverture ou tapis de sol: Avertissement : bien nettoyer la paroi et le sol de la piscine avec un aspirateur, pour la débarrasser de toutes les saletés, avant de poser la couverture ou tapis de sol. Poser la couverture ou tapis de sol protecteur à l'intérieur de la piscine ; éliminer tous les plis, ajuster et couper ce qui dépasse de la surface totale. Couper de façon à ce que les profils inférieurs et les pièces métalliques restent couverts. Le liner sera ainsi protégé lors de son installation.

DE **STRISCIA DI PVC DI PROTEZIONE (RIVESTIMENTO INTERNO DELLA PISCINA):** La striscia stretta di PVC viene sistemata agganciandola al dado più alto della chiusura della lamiera e si attacca quindi all'interno della piscina affinché copra le teste delle viti.
ACHTEN SIE UNBEDINGT DARAUF, dass die Blechmarkierung (MCH) auf die Senkrechtstütze (PV1335) des gegenüber liegenden Endes trifft, damit die Skimmerstanze in der Mitte des gebogenen Bereichs liegt und das Bech korrekt angebracht ist, bevor der Liner eingelegt wird.
Decke / bodendecke: Zu Beachtung: Es wird dringend empfohlen, Wand und Boden des Schwimmbads mit einem Staubsauger von jeglichem Schmutz zu befreien, bevor die Decke / bodendecke verlegt wird. Verlegen Sie die Schutzdecke / bodendecke im Poolinnern, beseitigen Sie sich bildende Falten, passen Sie sie ein und schneiden Sie überstehende Teile der Fläche ab. Schneiden Sie das überstehende Stück so, dass die Innenprofile und die Metallteile abgedeckt bleiben. Auf diese Weise ist der Liner während des Bezugs geschützt.

IT **FASCETTE DI PVC DI PROTEZIONE (RIVESTIMENTO INTERNO DELLA PISCINA):** Tra gli elementi della piscina vi sono 2 fascette di PVC larghe e un'altra più stretta. Quest'ultima viene sistemata agganciandola al dado più alto della chiusura della lamiera. La fascetta viene quindi riportata all'interno della piscina affinché copra la testa delle viti. Le 2 viti più larghe vanno fissate di modo che nascondano le squadre metalliche che rimangono all'interno della piscina nella zona rettilinea. La funzione di queste fascette è quella di proteggere il liner della piscina.
E' MOLTO IMPORTANTE che il segno della lamiera (MCH) coincida con il palo verticale (PV1335) dell'estremità opposta, affinché lo stampo dello skimmer sia a metà della zona curva e così la lamiera sia ben situata prima di montare il Liner.
La Coperta o tappeto da suolo: Avvertenza: si consiglia di pulire ogni traccia di sporco dalla parete e dal pavimento della piscina con l'aiuto di un aspiratore prima di sistemare la coperta o tappeto da suolo. Situare la coperta protettiva o tappeto da suolo all'interno della piscina, eliminando tutte le pieghe, sistemando e tagliando l'eccesso della superficie totale. Fare il taglio in modo da rendere coperti i profili inferiori e i pezzi metallici. In questo modo il liner rimarrà protetto una volta montato.

NL **BESCHERMSTROKEN VAN PVC (BINNENBEKLEDING VAN HET ZWEMBAD):** Bij de onderdelen van het zwembad zitten 2 brede PVC-stroken en 1 smallere PVC-strook. De smalste PVC-strook wordt geplaatst door haar vast te haken aan de bovenste moer van de plaatafsluiting. De strook wordt langs de binnenkant van het zwembad gehangen om de schroefkoppen te bedekken. De 2 bredere stroken dienen om ze elk met TESA vast te hechten zodat zij de metalen hoekstukken zouden bedekken die aan de binnenkant van het zwembad in de rechte zijde zitten. Het doel van deze stroken is de Liner van het zwembad te beschermen.
HET IS ZEER BELANGRIJK dat het merkteken van de wand (MCH) overeenkomt met de verticale steun (PV1335) van het tegenoverliggende uiteinde opdat de geposte opening van de skimmer in het midden van de gebogen zone gesitueerd komt en de wand zodoende goed geplaatst is voordat de Liner wordt aangebracht.
De Bedekking / voerbekleding: Waarschuwing: het wordt aanbevolen al het vuil van de zwembadwand en -vloer te reinigen met behulp van een stofzuiger voordat de bedekking / voerbekleding geplaatst wordt. De beschermbedekking / voerbekleding aan de binnenzijde van het zwembad plaatsen, alle plooiën verwijderen, afstellen en het overtollige van het totaal oppervlak afsnijden. Verricht het afsnijden op zodanige wijze dat de binnenprofielen en de metalen onderdelen bedekt blijven. Op deze manier zal de liner bij de installatie daarvan beschermd zijn.

PT **TIRAS PROTECTORAS DE PVC (REVESTIMENTO INTERIOR DA PISCINA):** Entre os componentes da piscina, há 2 tiras de PVC largas e 1 tira de PVC mais estreita. A mais estreita engancha-se à porca mais alta do fecho da chapa e vira-se para o interior da piscina, para tapar as cabeças dos parafusos. As 2 tiras mais largas sujeitam-se cada uma com fita adesiva para tapar os esquadros metálicos que ficam no interior da piscina na zona recta. Estas tiras servem para proteger o liner da piscina.
MUITO IMPORTANTE: a marca da chapa (MCH) deve coincidir com o poste vertical (PV1335) do extremo oposto para o furo pré-marcado do skimmer estar situado no meio da zona curva e deste modo estar a chapa bem situada antes de colocar o Liner.
A Manta ou tapete de chão: Advertência: Recomenda-se limpar todas as sujidades da parede e do chão da piscina com a ajuda de um aspirador antes de colocar a manta ou tapete de chão. Colocar a manta de protecção ou tapete de chão no interior da piscina, eliminando todas as dobras, ajustando e cortando o sobrante da superfície total. Faça o corte de maneira que fiquem tapados os perfis inferiores e as peças metálicas. Deste modo, o liner ficará protegido quando instalá-lo.

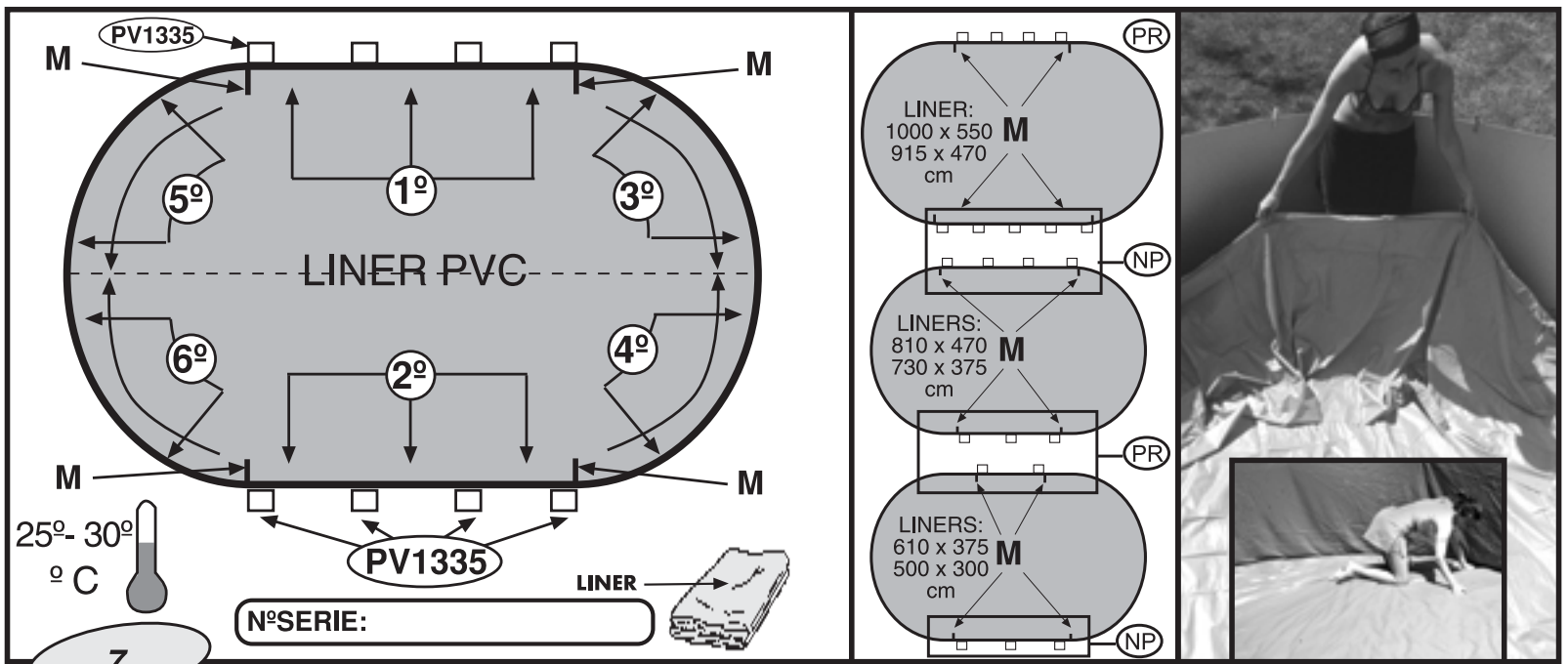

EN UNFOLDING THE PVC LINER: Stretch and extend the liner (L) in the shade so that it recovers its texture at least 2 hours before it is to be positioned. Ideal temperature: in order to handle the liner more easily, ensure that it is fitted at an ambient temperature of between 25 - 30° C. THE LINER IS OVAL IN SHAPE, TO MATCH THE SHAPE OF THE POOL WALLS, I.E. COMPRISED OF A RECTANGLE WITH A HALF MOON ON EITHER SIDE. IT CAN THEREFORE ONLY BE FITTED IN ONE POSITION. PROPER LINER PLACEMENT IS ESSENTIAL TO PREVENT FOLDS AND WRINKLES. The PVC liner must be spread out evenly. In order to ensure correct positioning, the pool liner has 4 marks (M) on its base which must be positioned to coincide with the outer part of the upright supports (PV2) at the ends of the straight areas as shown in the drawing. Position the liner (L) in the middle of the pool. Unfold the liner along the main axis of the pool and extend the side towards the wall plate. The seam between the bottom and the side must be butted against the base of the wall plating all around the pool bottom, to prevent folds. Before positioning the liner, follow the steps below for assembly: 1. Start at one of the straight parts by positioning the marks on this side so that they coincide with the upright supports at the ends. 2. Position the other half, i.e. the straight part opposite. 3. Continue from one of the ends on the straight part up to the middle of a semi-circumference. 4. Complete the other half of this same semi-circumference. In the event that there is too much, or insufficient, material (liner), adjust by stretching or gathering respectively, all the material of this semi-circumference (distributing it) along the perimeter of the aforementioned semi-circumference. 5 and 6. Repeat steps 3 and 4 respectively in order to complete the pool. **CHECK:** it is very important that each mark coincides with the outer edge of each upright support at the ends. The marks depend on whether your swimming pool is made of steel (PR) or wood (NP). **NOTE:** if there are creases on the base of the liner this does not mean that it has to be changed for another since this does NOT indicate a manufacturing defect. **SERIAL NO.:** located on the base of the liner. Take note of the serial no. in the box on the instruction sheet for any possible complaints.

ES DESPLIEGUE DE LA FUNDA (LINER PVC): Estire y extienda el liner (L) a la sombra para que recupere su textura, al menos 2 horas antes de su colocación. Temperatura ideal: Para manipular el Liner mejor, procure colocarlo a una temperatura ambiente de entre 25 - 30° C. LA FUNDA ES DE FORMA OVAL IGUAL QUE LA PARED DE LA PISCINA, ES DECIR FORMADA POR UN RECTANGULO UNA MEDIA LUNA A CADA LADO, POR LO QUE SU POSICION DE COLOCACION ES UNICA. ES FUNDAMENTAL UNA CORRECTA UBICACION DE LA FUNDA PARA EVITAR PLEGUES Y ARRUGAS. Es muy importante que la funda de PVC quede bien extendida. Para facilitar la correcta colocación, el Liner de la piscina tiene en su fondo 4 marcas (M) que deberán situarse coincidiendo con la parte exterior de los postes verticales (PV2) de los extremos de las zonas rectas como indica el dibujo. Situar la funda (L) en el centro de la piscina. Comenzar por desplegar el fondo siguiendo el eje principal de la piscina y arriando el lateral hacia la chapa. La soldadura que une el fondo con el lateral debe quedar perfectamente arriada a la base de la pared de la chapa por todo el perímetro del fondo de la piscina evitando que queden pliegues. Antes de colgar el liner siga los pasos siguientes de montaje: 1º Comenzar por una de las partes rectas situando las marcas de ese lado para que coincidan con los postes de los extremos. 2º Situe la otra mitad o parte recta opuesta. 3º Desde uno de los extremos de la parte recta hasta la mitad de una semicircunferencia. 4º Complete la otra mitad de esa misma semicircunferencia. En el caso de que sobre o falte material (liner), ajustar con el material del total de esa semicircunferencia, estirando o recogiendo (repartirlo) a lo largo del perímetro de dicha semicircunferencia. 5º y 6º Repita los pasos 3º y 4º respectivamente para completar la piscina. **COMPROBACION:** Muy importante que coincida cada marca con el borde exterior de cada poste vertical de los extremos. Las marcas dependen de si su piscina es de acero (PR) o madera (NP). **NOTA:** Si quedan pliegues en el fondo del liner, no es motivo para cambiarlo por otro ya que NO es un defecto de fabricación. **Nº SERIE:** Localice en el fondo del liner y apunte el Nº de serie en el recuadro de la hoja de instrucciones para posibles reclamaciones.

FR POUR DEPLOYER LA HOUSSE (LINER PVC): Etirer et étendre le liner (L) à l'ombre, pendant 2 heures au moins avant la pose pour qu'il puisse récupérer sa texture. Température idéale : Pour faciliter la manipulation du Liner, il serait préférable de le poser à une température ambiante comprise entre 25 et 30° C. LA HOUSSE ADOPTE UNE FORME OVALE IDENTIQUE A CELLE DE LA PARI DE LA PISCINE. ELLE EST COMPOSEE D'UN RECTANGLE ET D'UNE DEMI-LUNE DE CHAQUE CÔTE, CE QUI REND LA POSITION DE SON INSTALLATION UNIQUE. AFIN D'ÉVITER LES PLS, IL FAUT PLACER CORRECTEMENT LA HOUSSE. La housse en PVC doit être bien tendue. Pour faciliter l'installation, les 4 marques (M) du fond du Liner de la piscine doivent être situées de sorte à ce qu'elles coïncident avec la partie extérieure des postes verticaux (PV2) des extrémités des zones droites tel qu'indiqué sur le schéma. Placer la housse (L) au centre de la piscine. Commencer par déployer le fond en suivant l'axe principal de la piscine et en mettant le latéral vers la tôle. La soudure qui unit le fond au latéral doit être bien plaquée à la base de la paroi de la tôle sur tout le périmètre du fond de la piscine, (éviter les plis). Avant d'accrocher le liner, suivre les étapes de montage ci-après mentionnées: 1° Commencer par l'une des parties droites : placer les marques de ce côté pour qu'elles coïncident avec les postes des extrémités. 2° Placer l'autre moitié ou la partie droite opposée. 3° De l'une des extrémités de la partie droite jusque la moitié d'une semi-circunferencia. 4° Compléter l'autre moitié de la même semi-circunferencia. Au cas où le matériel (liner) est en trop ou au contraire en moins, ajuster avec le matériel de toute cette semi-circunferencia, en l'étirant ou le récupérant (bien le répartir) sur tout le périmètre de ladite semi-circunferencia. 5° et 6° Recommencer respectivement les étapes 3° et 4° pour finir la piscine. **VERIFICATION :** Chaque marque doit coïncider avec le bord extérieur de chaque poste verticale des extrémités. Les marques dépendent de si votre piscine est en acier (PR) ou en bois (NP). **REMARQUE :** S'il y a des plis dans le fond du liner, ce n'est pas la peine de le changer puisque CE N'EST PAS un défaut de fabrication. **Nº DE SERIE :** Repérer dans le fond du liner le Nº de série et le noter dans le manuel d'instructions pour d'éventuelles réclamations.

DE ENTFALTEN DER AUSKLEIDUNG (PVC LINER): Entfalten und strecken Sie den Liner mindestens 2 Stunden vor dem Einbau an einem der Sonne abgewandten, schattigen Ort. Ideale Temperatur: Der Liner lässt sich am besten bei einer Umgebungstemperatur von 25-30°C manipulieren. DIE AUSKLEIDUNG HAT EINE OVALE FORM WIE DAS POOL, d.h. SIE WIRD GEBILDET AUS EINEM RECHTECK UND EINEM HALBKREIS AN JEDER SEITE, SO DASS SIE NUR IN EINER POSITION EINGEBAUT WERDEN KANN. DER KORREKTE EINBAU DER AUSKLEIDUNG IST WESENTLICH, DENN NUR SO LASSEN SICH FALTEN UND KNITTER VERMEIDEN. Die PVC-Auskleidung muss einwandfrei gestreckt sein. Der Einbau wird dadurch erleichtert, dass sich am Poolboden 4 Markierungen (M) befinden, die so liegen müssen, dass sie auf die senkrechten Stützen (PV2) an den Enden des geraden Teils treffen, wie auf den Zeichnung angegeben. Auskleidung (Liner) in die Poolmitte legen und entfalten; dabei der Poolhauptachse folgen und die Seitenteile zum Blech hin ziehen. Die den Boden mit dem Seitenteil verbindende Schweißnaht muss über den gesamten Umfang des Poolbodens satt an der Basis der Blechwand anliegen. Falten dürfen nicht entstehen. Bevor Sie den Liner anbringen, führen Sie folgende Montageschritte aus: 1. Mit den geraden Teilen beginnen und die Markierungen dieser Seite so platzieren, dass sie auf die Stützen an den Enden treffen. 2. Die andere Hälfte oder den gegenüber liegenden geraden Teil platzieren. 3. Von einem der Enden des geraden Teiles aus bis zur Hälfte eines Halbkreises ziehen. 4. Ergänzen Sie dann die andere Hälfte dieses Halbkreises. Sollte der Liner überstehen oder zu kurz sein, den gesamten Stoff des Halbkreises über seinen Umfang strecken oder straffen (verteilen). 5. und 6. Wiederholen Sie die Schritte 3 bzw. 4 für das restliche Pool. **ÜBERPRÜFUNG:** Es ist unbedingt darauf zu achten, dass jede Markierung auf den äußeren Rand jeder senkrechten Stütze an den Enden trifft. Die Markierungen hängen davon ab, ob es sich bei Ihrem Pool um einen Stahl (PR)- bzw. Holz (NP)-Pool handelt. **HINWEIS:** Sollten sich am Boden des Liners Falten gebildet haben, so braucht er durch einen anderen ersetzt zu werden, da es sich NICHT um einen Herstellungsmangel handelt. **SERIEN NR.** Machen Sie die Serien Nr. am Boden de Liners ausfindig und notieren Sie diese für evtl. Reklamationen im entsprechenden Kästchen des Anweisungsblattes.

IT SPIEGATURA DELLA COPERTURA (LINER PVC): Tirare e stendere il liner (L) all'ombra, in modo da recuperare la sua consistenza, almeno 2 ore prima della posa. Temperatura ideale: Per maneggiare meglio il Liner, è consigliabile posarlo a una temperatura ambiente da 25 a 30° C. LA COPERTURA È A FORMA OVALE, COME LA PARETE DELLA PISCINA, CIOÈ FORMATA DA UN RETTANGOLO E UNA MEZZA LUNA AD OGNI LATO. PER CUI LA SUA POSIZIONE DI POSA È UNICA. È ESSENZIALE UNA CORRETTA UBICAZIONE DELLA COPERTURA. AL FINE DI EVITARE PIEGHE E GRINZE, È molto importante che la copertura di PVC sia ben stesa. Per facilitare la corretta posa, il Liner della piscina ha sul fondo 4 segni (M) che dovranno essere situati in corrispondenza della parte esterna dei pali verticali (PV2) delle estremità delle zone dritte, come illustra il disegno. Situare la copertura (L) al centro della piscina. Iniziare a spiegare il fondo seguendo l'asse principale della piscina ed accostando il laterale verso la lamiera. La saldatura che unisce il fondo al laterale deve essere perfettamente accostata alla base della parete della lamiera su tutto il perimetro del fondo della piscina, evitando la formazione di pieghe. Prima di appendere il liner, seguire i seguenti passi di montaggio: 1º Iniziare da una delle parti dritte, situando i segni di questo lato in modo che coincidano con i pali delle estremità. 2º Situare l'altra metà o parte dritta opposta. 3º Da una delle estremità della parte dritta fino alla metà di una semicirconferenza. 4º Completare l'altra metà della stessa semicirconferenza. In caso di eccesso o mancanza di materiale (liner), adattare con il materiale totale di tale semicirconferenza, tirando o raccogliendo (distribuire) lungo il perimetro di tale semicirconferenza. 5º e 6º Ripetere rispettivamente i passi 3º e 4º, per completare la piscina. **VERIFICA:** È molto importante che ogni segno coincida con il bordo esterno di ogni palo verticale delle estremità. I segni dipendono da se la propria piscina è d'acciaio (PR) o di legno (NP). **NOTA:** Se restano pieghe sul fondo del liner, non è necessario cambiarlo con un altro, dato che NON è un difetto di fabbrica. **Nº DI SERIE:** Individuare sul fondo del liner ed appuntare il Nº di serie sul riquadro del foglio delle istruzioni per eventuali reclami.

NL UITLEGGEN VAN HET DEK (LINER PVC): Vouw de liner (L) uit in de schaduw en op z'n minst 2 uur vóór de plaatsing daarvan; strek hem uit zodat deze zijn textuur kan herkrigen. Ideale temperatuur: Voor een betere hantering van de Liner dient u ervoor te zorgen dat deze geplaatst wordt bij een omgevingstemperatuur van tussen de 25 en 30° C. HET DEK HEEFT EVENALS DE WAND VAN HET ZWEMBAD EEN OVALE VORM, d.w.z. HET IS GEVORMD DOOR EEN RECHTHOEK EN EEN HALVE MAAN AAN BEIDE KANTEN, ZODAT DE PLAATSGING SLECHTS OP ÉÉN ENKELE WIJZE KAN GEBEUREN. EEN JUISTE LIGGING VAN HET DEK IS VAN VITAAL BELANG VOOR HET VOORKOMEN VAN PLOOIEN EN KREUKELS. Het is allerbelangrijkst dat het dek van PVC goed wordt uitgelegd. Voor het vergemakkelijken van de juiste plaatsing is de Liner van het zwembad aan de bodem voorzien van 4 merken (M) die overeen moeten komen met de buitenkant van de verticale palen (PV2) aan de uiteinden van de rechte zones, zoals op de tekening wordt aangegeven. Situeer het dek (L) in het midden van het zwembad. Begin met het uitleggen van de bodem, volg daarbij de hoofdassen van het zwembad en breng de zijkant naar de plaat toe. De las die de bodem met de zijkant verbindt moet over de hele omtrek van de bodem van het zwembad volkomen tegen de basis van de wand van de plaat aankomen, waarbij achterblijvende plooiën moeten worden voorkomen. Volg, voordat de Liner wordt aangebracht, de volgende handelingen voor de montage: 1.- Begin met één van de rechte delen en situeer de merken van deze kant zó dat zij overeenkomen met de palen aan de uiteinden. 2.- Situeer de andere helft of het tegenovergestelde rechte deel. 3.- Vervolg met één van de uiteinden van het rechte deel tot aan de helft van een halve cirkelomtrek. 4.- Voltooi de andere helft van dezelfde halve cirkelomtrek. Voor het geval dat er materiaal (Liner) overblijft of ontbreekt dan moet u het geheel van het rechte deel halve cirkelomtrek aanpassen door het op te rekken of in te nemen (te verdelen) over de lengte van de omtrek van genoemde halve cirkelomtrek. 5.- en 6.- Herhaal de handelingen van punt 3 resp. punt 4 voor de voltooiing van het zwembad. **TOETSING:** Het is zeer belangrijk dat ieder merk overeenkomt met de buitenrand van iedere verticale paal aan de uiteinden. De merken van de zwembaden hangen af van of het zwembad van staal (PR) of van hout is (NP). **OPMERKING:** Mochten er plooiën achterblijven op de bodem van de Liner dan geeft dat geen reden tot inruil voor een andere daar dit GEEN fabrieksfout inhoudt. **SERIENUMMER:** Zoek aan de onderkant van de Liner het serienummer en noteer het in het vakje van de gebruiksaanwijzing voor mogelijke klachten.

PT ESTENDER A COBERTURA (LINER PVC): Estire e estenda o liner (L) na sombra para ele recuperar a sua textura, pelo menos 2 horas antes da colocação. Temperatura ideal: para manipular o liner aconselha-se uma temperatura ambiente de 25 - 30° C. A COBERTURA É OVAL COMO A PAREDE DA PISCINA, QUER DIZER QUE ESTÁ FORMADA POR UM RECTÂNGULO E UMA MEIA LUNA DE CADA LADO, ASSIM QUE A SUA POSIÇÃO PARA A COLOCAÇÃO É ÚNICA. É ABSOLUTAMENTE NECESSÁRIO COLOCAR CORRECTAMENTE A COBERTURA, PARA EVITAR DOBRAS E RUGAS. É muito importante que a cobertura de PVC fique bem estendida. Para facilitar a correcta colocação, o Liner da piscina leva 4 marcas (M) no fundo, que devem coincidir com a parte exterior dos postes verticais (PV2) dos extremos das zonas rectas, como indica o desenho. Situar a cobertura (L) no centro da piscina. Começar por estender o fundo seguindo o eixo principal da piscina e aproximando o lateral à chapa. A soldadura que une o fundo com o lateral deve ficar perfeitamente apoiada à base da parede da chapa por todo o perímetro do fundo da piscina; evitar dobras. Antes de suspender o liner siga os passos seguintes para a montagem: 1º Começar por uma das partes rectas situando as marcas desse lado para coincidirem com os postes dos extremos. 2º Situe a outra metade ou parte recta oposta. 3º Desde um dos extremos da parte recta até a metade de uma semicircunferencia. 4º Complete a outra metade dessa mesma semicircunferencia. Se sobrar ou faltar material (liner), ajustar com o material do total dessa semicircunferencia, estirando ou apanhando (distribuir) por todo o perímetro dessa semicircunferencia. 5º e 6º Repita os passos 3º e 4º respectivamente para completar a piscina. **VERIFICAÇÃO:** É muito importante que cada marca coincida com a borda exterior de cada poste vertical dos extremos. As marcas dependem de se sua piscina for de aço (PR) ou madeira (NP). **NOTA:** Se ficarem dobras no fundo do liner, não é um motivo para trocá-lo por outro já que não é um defeito de fabricação. **Nº SERIE:** Localize no fundo do liner e aponte o Nº de série no quadro da folha de instruções para caso de reclamação.

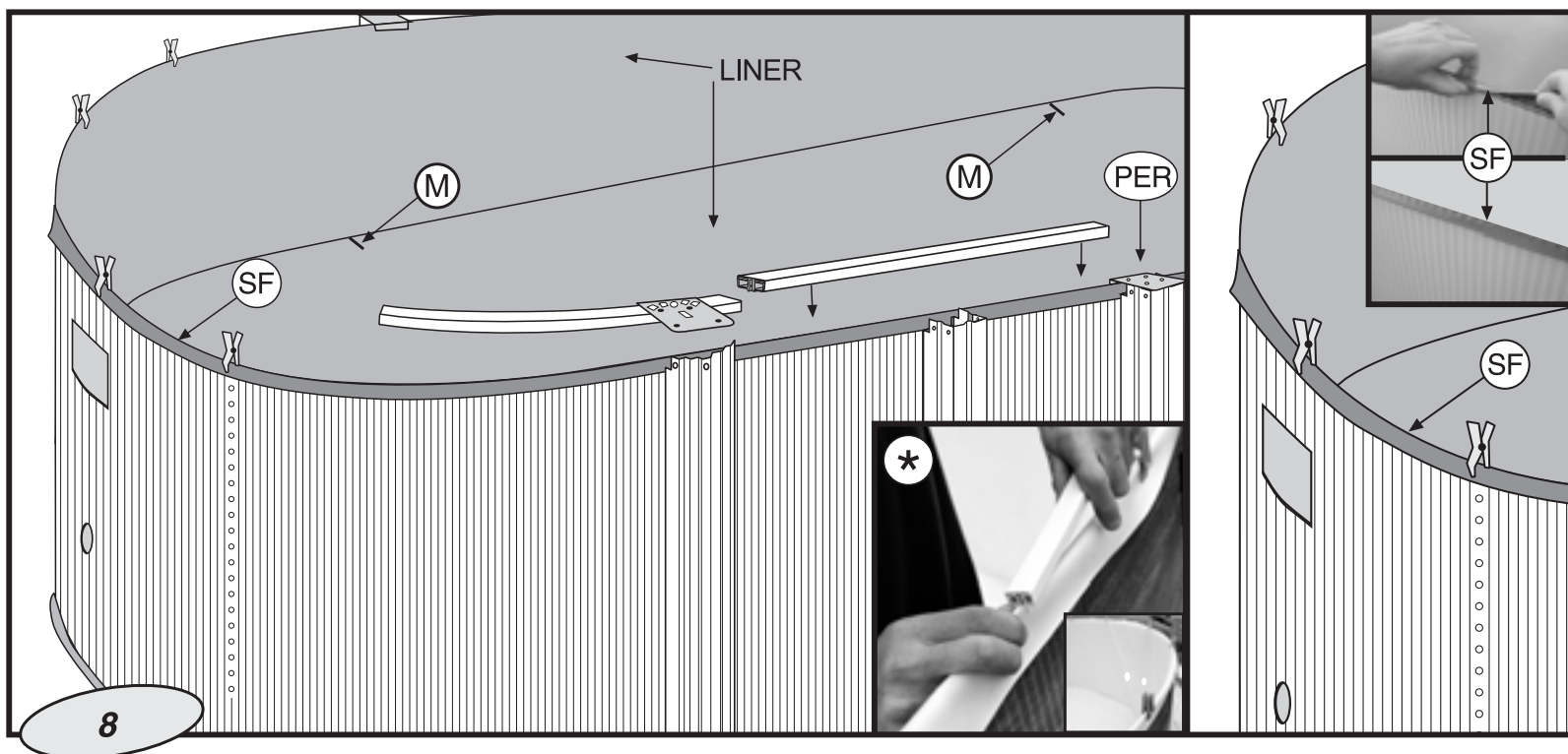

EN Hang the liner sides from the pool walls using the flexible PVC flap (SF). As you hang the liner in place, secure it provisionally with clothes-pegs or with the top PVC section-pieces (without fitting them fully into place and with a 5 cm gap between them). If the liner wall is over large, distribute the excess evenly all around the pool to prevent wrinkles. If it seems too small, stretch it evenly around the pool perimeter. ***Note:** Some references **HAVE NO FLEXIBLE OVERLAP (SF)** on the liner side. The liner must be hung by folding it over the wallplate so that an even 3-4 cm overlap is left.

ES Colgar el borde superior de la funda sobre la parte alta de la chapa por medio de la solapa flexible de PVC (SF). A medida que se va colgando la funda sujetarla provisionalmente con pinzas para la ropa o con los mismos perfiles superiores (de PVC) sin encajarlos del todo y separados 5 cm los unos de los otros. Si en el momento de completar esta operación se observase en ese punto un exceso de pared de la funda, repartir este sobrante uniformemente a lo largo de todo el perímetro de la piscina para evitar arrugas. Si por el contrario observase que la longitud total de la pared de la funda fuese insuficiente, estírela uniformemente a lo largo de todo su perímetro. * **Nota:** Algunas referencias **NO TIENEN SOLAPA FLEXIBLE (SF)** en el lateral del liner, por lo que tendrá que colgar el liner doblándolo sobre la chapa para que quede una solapa uniforme de 3-4 cm.

FR Chercher le rail d'accroche qui se trouve sur le rebord du liner. Installer le rail d'accroche sur le haut du périmètre de la toile, et ajuster le en bas, contre les profiles. Au fur et à mesure que l'on accroche le liner (SF), il faudra la fixer provisoirement avec des pinces à linge ou avec des profilés supérieurs (en PVC), sans les emboîter complètement et séparés de 5 cm entre eux. A la fin de cette opération, si l'on observe un excès de liner, distribuer cet excès uniformément sur tout le périmètre de la piscine pour éviter les plis. Si au contraire on observe que la longueur du liner est insuffisante, étirer uniformément sur tout le périmètre. * **Remarque:** Quelques références **N'ONT PAS DE RAIL D'ACCROCHE** sur le côté du liner. Il faudra accrocher le liner en le repliant sur la tôle, de telle sorte qu'il reste un rabat uniforme de 3-4cm.

DE Die Folie wird über den gesamten Umfang durch die flexibel PVC-Überlappung an die obere Kante der Wand gehängt (SF). Bei Einhängen des Überzugs heften Sie diesen im Abstand von jeweils 5 cm provisorisch mit Wäscheklammern oder auch direkt mit Hilfe der oberen (PVC)-Profile, ohne diese jedoch einzurasten. Sollte sich nach Beendigung dieses Arbeitsgangs ein Übermaß an Überzug herausstellen, so ist dieses gleichmäßig über den ganzen Poolumfang zu verteilen, damit sich keine Falten bilden. Wenn jedoch die gesamte Wandlänge des Überzugs nicht ausreicht, strecken Sie den Überzug gleichmäßig über den gesamten Poolumfang. * **HINWEIS:** Einige Artikel-Nummern **HABEN KEINE FLEXIBLE ÜBERLAPPUNG (SF)** an der Seite des Liners. Der Liner muss gefaltet über das Blech gehängt werden, damit eine gleichmäßige 3-4 cm Überlappung entsteht.

IT Appendere nonostante ciò il bordo della fodera sulla parte superiore della lamiera mediante il risvolto flessibile di PVC (SF). Durante tale operazione di sistemazione del telone, questo andrà fissato con delle mollette da bucato o a mezzo degli stessi profilati superiori (di PVC) senza inserirli del tutto, a una distanza di 5 cm l'uno dall'altro. Se, a operazione ultimata, in questo punto si rilevasse che il telone è troppo abbondante, la parte rimanente andrà suddivisa uniformemente lungo tutto il perimetro della piscina per evitar così delle grinze. Se, invece, la lunghezza totale della parete del telone fosse insufficiente, la si stenda uniformemente per tutto il perimetro. * **NOTA:** Alcuni riferimenti **NON HANNO SORMONTO FLESSIBILE (SF)** nel lato del Liner. Occorrerà appendere il liner piegandolo sulla lamiera affinché si abbia un sormonto uniforme di 3-4 cm.

NL De omtrek van het dek over de hoge van de plaat heen slaan door middel van het flexibele omslang van PVC (SF). Naarmate het zeil wordt opgehangen dient u het voorlopig vast te zetten met wasspelden of met de bovenste profielen (uit PVC) zelf, zonder ze volledig vast te drukken en op een onderlinge afstand van 5 cm. Indien u, wanneer u hiermee klaar bent, op dit punt zou vaststellen dat er een overschot aan zeilwand bestaat, dan moet u dit overschot uniform verdelen over de hele omtrek van het zwembad om rimpels te voorkomen. Stelt u daarentegen vast dat de totale lengte van de zeilwand onvoldoende is, trek het zeil dan op uniforme wijze strak over de hele omtrek. * Enkele referenties **ZIJN NIET VOORZIEN VAN EEN FLEXIBELE OVERSLAG (SF)** aan de zijkant van de liner. De liner zal opgevouwen over de wand moeten worden gehangen zodat een effen overslag van 3-4 cm wordt verkregen.

PT Suspende o contorno do coberto sobre o alto da chapa pela dobradura flexível do PVC (SF). À medida que se vai pendurando a bainha, sujeite-a provisoriamente com alfinetes de roupa ou com os perfis superiores (de PVC), sem os encaixar completamente e separados 5 cm uns dos outros. Se quando acabar esta operação observar nesse ponto um excesso de parede da funda, distribuir o que sobrar de maneira uniforme por todo o perímetro da piscina para evitar rugas. Se pelo contrário observar que o comprimento total da parede da bainha é insuficiente, esticar uniformemente por todo o perímetro. * **NOTA:** Algumas referências **NÃO POSSUEM ABA FLEXÍVEL (SF)** no lateral do Liner. Terá de pendurar o liner dobrando-o sobre a chapa para conseguir uma aba uniforme de 3-4 cm.

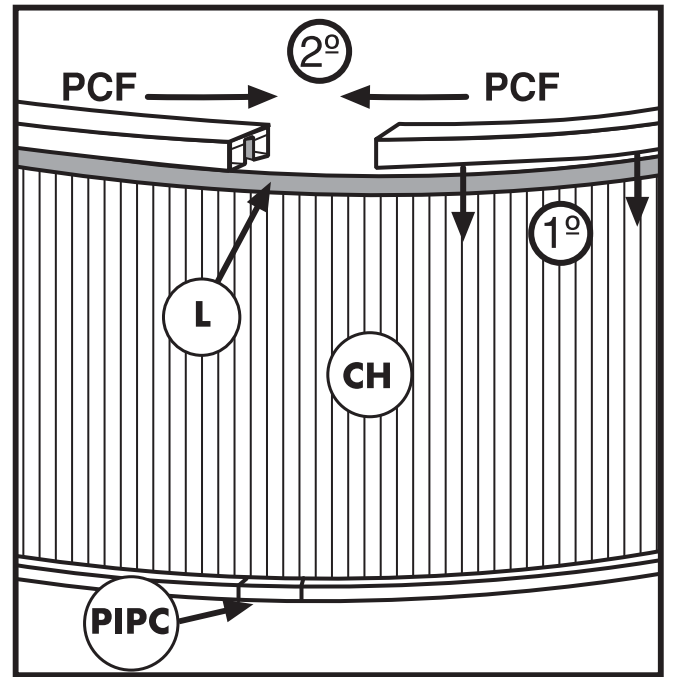
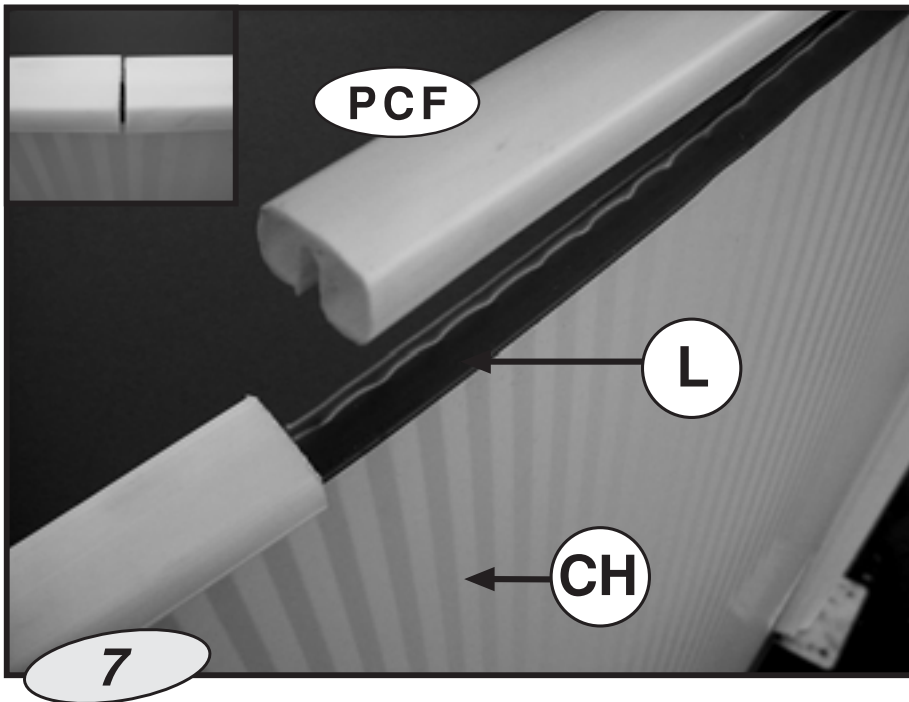
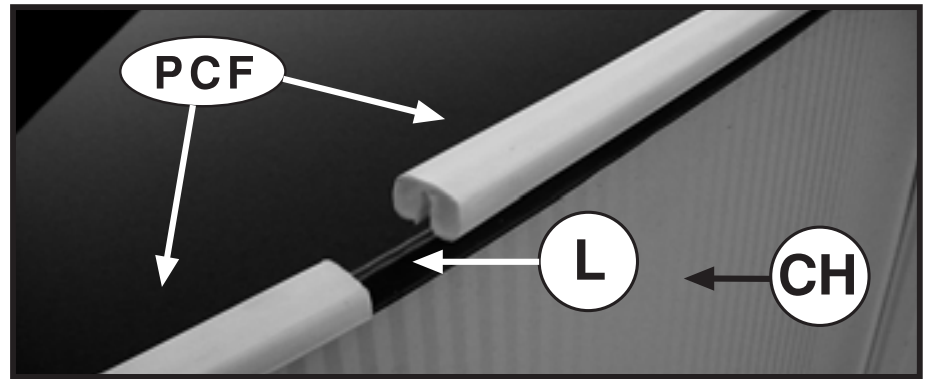
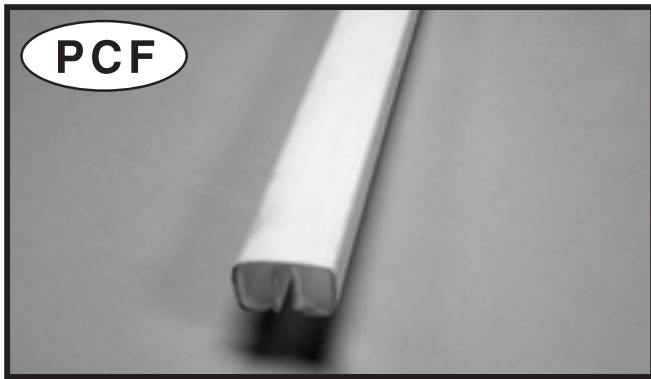

- EN FLEXIBLE TOP SECTION PIECES (PCF) FOR OVAL SWIMMING POOLS**
 NOTE: These FLEXIBLE SECTION PIECES ARE FOR THE TOPS of OVALS SWIMMING POOLS.
 They are fitted on top of the liner once this has been fitted over the pool wall plate and do not need to be joined together.
 They are positioned one after the other, and when the perimeter is completed, the extra length is cut off.
 The parts PU1 will hold the section pieces in the straight zones.
- ES PERFILES SUPERIORES FLEXIBLES (PCF) PARA PISCINAS OVALADAS**
 ATENCION: Estos perfiles FLEXIBLES SON PARA LA PARTE SUPERIOR de las PISCINAS OVALADAS.
 Se colocan sobre el liner una vez colgado éste sobre la chapa de la piscina y no necesitan unirse entre sí.
 Se sitúan uno a continuación del otro y al final del perímetro se corta el trozo que sobra de perfil.
 Las piezas PU1 sujetarán los periles en las zonas rectas.
- FR PROFILÉS SUPÉRIEURS FLEXIBLES (PCF) POUR PISCINES OVALES**
 ATTENTION : Ces profilés FLEXIBLES SONT PRÉVUS POUR LA PARTIE SUPÉRIEURE des PISCINES OVALES.
 Une fois que vous avez fixé le liner à la tôle de la piscine, posez les profilés sur le liner. Vous n'avez pas besoin d'effectuer de soudure.
 Placez-les les uns derrière les autres et, une fois arrivé au dernier profilé, coupez le morceau de profilé qui dépasse.
 Les pièces PU1 seront fixées aux profilés dans les zones droites.
- DE FLEXIBLE OBERPROFILE (PCF) für OVALPOOLS**
 HINWEIS: DIESE FLEXIBLEN PROFILE SIND FÜR DAS OBERTEIL OVALPOOLS BESTIMMT.
 Sie werden einfach auf die in das Poolblech eingehängte Innenverkleidung gelegt und brauchen nicht miteinander verbunden zu werden.
 Sie werden nacheinander aufgelegt und am Ende des Umfangs wird das überstehende Profilende abgeschnitten.
 Die PU1-Teile dienen zur Befestigung der Profile an den geraden Bereichen.
- IT PROFILI SUPERIORI FLESSIBILI (PCF) PER PISCINE OVALI**
 ATTENZIONE: Questi profili FLESSIBILI SONO PER LA PARTE SUPERIORE delle PISCINE OVALI.
 Si collocano sul liner una volta appeso sulla lamiera della piscina e non occorre unirli fra loro.
 Vanno situati uno dopo l'altro e alla fine del perimetro si taglia il pezzo di profilo eccedente.
 I pezzi PU1 fermeranno i profili nelle zone dritte.
- NL FLEXIBELE BOVENPROFIELEN (PCF) VOOR OVALE ZWEMBADEN.**
 OPMERKING: Deze FLEXIBELE PROFIELEN ZIJN BESTEMD VOOR DE BOVENKANT van de OVALE ZWEMBADEN.
 Zij worden geplaatst over de liner heen wanneer deze reeds over de wand van het zwembad is gelegd, zonder dat het nodig is de profielen met elkaar te verbinden.
 De een wordt na de andere geplaatst en aan het einde van de perimeter wordt het overblijvende stuk profiel afgesneden.
 De onderdelen PU1 zullen de profielen in de rechte zones ondersteunen.
- PT PERFIS SUPERIORES FLEXÍVEIS (PCF) PARA PISCINAS OVAIS**
 ATENÇÃO: Estes perfis FLEXÍVEIS SÃO PARA A PARTE SUPERIOR das PISCINAS OVAIS.
 Colocam-se sobre o liner uma vez que este tiver sido pendurado sobre a chapa da piscina e não precisam ser unidos entre si.
 Situa-se um a seguir ao outro e no fim do perímetro corta-se o excesso que sobrar do perfil.
 As peças PU1 fixarão os perfis nas zonas rectas.

NATURE POOL®

EN

WOOD: Wood is probably the only renewable raw material that is used on a large scale whose exploitation does not harm the environment. A well-managed forest tolerates the regular felling of trees without deteriorating or disappearing as a result. Felling is only made of the volume of wood that the forest expanse has produced that year. Good forestry management ensures constant or growing production and the standing stock does not decrease. Forest expanses in many countries in the northern hemisphere have increased when exploitation programmes and schemes have been implemented. The exploitation of well-managed forest combines production (obtaining timber) with respect for the environment and the preservation of ecological balance. **GRE** is aware of the importance of preserving our forests, which is the reason why it acquires its raw material, timber (pinus sylvestris), in Scandinavia and countries that uphold the criteria expounded. **Scots Pine** - Pinus sylvestris L.- Family: Pinaceae. Other name: Scotch Pine, Scotch Fir. The tree usually grows to a height of 30 metres with a diameter of 1 metre, although larger-sized specimens may be found, depending on their location. The timber dries out quickly without diminishing in value.

IMPORTANT: THE LIFE OF TIMBER: When the timber is dry it expands naturally and small cracks appear. These disappear again when the timber is dampened. **TREATMENT:** The wood is subjected to autoclave treatment, employing internationally recognised and standardised products and procedures. Preserving products take hold in the timber and are harmless for both people and the environment. The timber is protected to level IV in compliance with European Standard EN-335. We use CCB-type water-soluble salts that provide the timber with lasting protection against fungi, termites and wood-boring insects. The preservative does not contain arsenic or its salts, as per the latest European Union regulation, Directive 76/769/EEC. Once the swimming pool has been assembled, application is made of an open-pore treatment for timber. The product is WOODSTAINER KIT. **Note: The wood may not be uniform in colour, due to the type of treatment that has been applied or to the presence of resin. This is not a defect, and can be covered by the wood stain.**

ES

LA MADERA: La madera es probablemente la única materia prima renovable que se utiliza a gran escala en la que su aprovechamiento no daña al medio ambiente. Un bosque ordenado permite la corta periódica de árboles sin que por ello se extinga o deteriore. Solamente se corta el volumen de madera que ha producido la masa forestal en un año. En los bosques ordenados, las masas tienen una producción constante o creciente y su volumen en pie no disminuye. En muchos países del hemisferio norte la masa forestal ha aumentado cuando se han establecido programas y planes para su aprovechamiento. El aprovechamiento de los bosques ordenados conjuga el aspecto productivo (la obtención de la madera) con el respeto al medio ambiente y la conservación del equilibrio ecológico. **GRE** es consciente de la importancia de la conservación de nuestros bosques y por eso adquiere su material primario, la madera (pinus sylvestris), en Escandinavia y países que mantienen los criterios expuestos. **Pino Norte** (Pino Silvestre) -Pinus sylvestris L.- Familia: Pinaceae. Otros nombres: Pino norte europeo, pino finlandés, pino sueco, pino ruso. El árbol: El árbol suele tener una altura de 30 metros y 1 metro de diámetro, aunque se pueden encontrar árboles con mayores dimensiones, dependiendo de su localización. La madera se seca rápidamente sin que se produzcan depreciaciones. **IMPORTANTE: LA VIDA DE LA MADERA:** Es natural que la madera estando seca se expanda y tienden a aparecer unas pequeñas grietas que cuando se humedece la madera vuelven a desaparecer.

TRATAMIENTO: La madera la tratamos impregnándola en autoclave, empleando productos y procedimientos internacionalmente reconocidos y normalizados. Los productos preservadores se fijan en la madera y son inocuos para las personas y el medio ambiente. La madera protegida al nivel IV cumpliendo la norma europea EN-335. Empleamos sales hidrosolubles tipo CCB que otorgan a la madera una protección definitiva contra hongos, termitas y xilófagos. El producto preservador está exento de arsénico y sus sales, según la última normativa de la Unión Europea, directiva 76/769/CEE. Una vez montada la piscina se le imprime un tratamiento para la madera a poro abierto. El producto **KIT TINTÉ. Atención: La madera puede tener diferentes tonos debido al tipo de tratamiento aplicado o a la presencia de resina, lo cual no implica un defecto y podrá ser cubierto con el tinte.**

FR

LE BOIS: Le bois est probablement la seule matière première renouvelable utilisée à grande échelle l'utilisation n'est pas nuisible pour l'environnement. Une forêt aménagée permet la coupe périodique d'arbres, sans que pour cela elle ne disparaisse ou se détériore. Seul le volume de bois produit par la masse forestière est coupé en un an. Dans les forêts aménagées, les masses ont une production constante ou croissante et leur volume en pied ne diminue pas. Dans de nombreux pays de l'hémisphère nord, la masse forestière a augmenté à partir du moment où se sont établis des programmes et des plans pour son exploitation. L'exploitation des forêts aménagées réunit l'aspect productif (l'obtention du bois), le respect de l'environnement et la conservation de l'équilibre écologique. **GRE** connaît l'importance de la conservation de nos forêts, c'est pourquoi, elle achète sa matière première, le bois, (pinus sylvestris), en Scandinavie et dans des pays qui appliquent ces critères. **Le Pin du Nord** (Pin Sylvestre) - Pinus sylvestris L.- Famille : Pinacée. Autres noms : Pin du Nord de l'Europe, pin finlandais, pin suédois, pin russe. L'arbre : l'arbre mesure en général 30 mètres de hauteur et 1 mètre de diamètre, bien qu'il y ait des arbres plus grands, suivant leur emplacement. Le bois sèche rapidement et sans défauts. **IMPORTANT : LA VIE DU BOIS :** Lorsque le bois est sec, il est normal qu'il gonfle et que de petites fissures apparaissent ; celles-ci disparaissent lorsque le bois s'humidifie.

TRAITEMENT : Nous traitons le bois par imprégnation en autoclave, avec des produits et des processus standards reconnus internationalement. Les produits de conservation se fixent dans le bois et ils sont inoffensifs pour les personnes et l'environnement. Le bois est protégé au niveau IV conformément à la norme européenne EN-335. Nous utilisons des sels hydrosolubles type CCB qui donnent au bois une protection définitive contre les champignons, les termites et les xylophages. Le produit de protection ne contient pas d'arsenic ni de sels, suivant la dernière norme de l'Union Européenne : la directive 76/769/CEE. Après le montage de la piscine, le bois est traité à pore ouvert avec un produit dénommé **KIT TEINTURE. Attention : le bois peut avoir différentes teintes suivant le traitement appliqué ou la présence de résine, ce qui n'implique pas de défaut et pourra être recouvert par la teinture.**

DE

HOLZ: Holz ist wohl der einzige erneuerbare Rohstoff, der in großem Stil eingesetzt wird und dessen Nutzung nicht umweltschädigend ist. In einem forstwirtschaftlich verwalteten Wald können in regelmäßigen Abständen Bäume geschlagen werden, ohne dass der Wald ausstirbt oder Schaden nimmt. Geschlagen werden nur die Mengen, die der Wald im Laufe eines Jahres produziert. In forstwirtschaftlich verwalteten Wäldern ist die Produktion konstant und wachsend und der Baumbestand wird nicht geringer. In vielen Ländern der nördlichen Halbkugel hat der Baumbestand zugenommen, als Programme und Planungen für die Nutzung erstellt und umgesetzt wurden. Bei forstwirtschaftlich verwalteten Wäldern werden sowohl der produktive Faktor (die Holzgewinnung) als auch Umweltschutz und die Wahrung des ökologischen Gleichgewichts berücksichtigt. **GRE ist sich der Bedeutung der Erhaltung unserer Wälder bewusst und beschafft deswegen den Rohstoff Holz (pinus sylvestris) in Skandinavien und in Ländern, die die oben genannten Kriterien einhalten. Fichte - pinus sylvestris L.-Familie: Pinaceae. Andere Bezeichnungen:** Nordeuropäische Fichte, finnische Fichte, schwedische Fichte, russische Fichte. Der Baum: Er erreicht normalerweise eine Höhe von 30 Metern und 1 Meter Durchmesser, obwohl auch je nach Standort Bäume mit größeren Abmessungen zu finden sind. Das Holz trocknet schnell und ohne Schwind.

WICHTIG: HOLZ IST EIN LEBENDER ROHSTOFF: Es ist ganz natürlich, dass sich getrocknetes Holz dehnt und dass geringfügige Risse auftreten, die jedoch verschwinden, sobald das Holz wieder befeuchtet wird.

BEHANDLUNG: Wir behandeln das Holz durch Imprägnierung im Autoklav unter Verwendung international anerkannter und genormter Produkte und Verfahren. Die schützenden Produkte setzen sich auf dem Holz fest und sind für Personen und Umwelt vollkommen unschädlich. Das mit Grad IV geschützte Holz erfüllt die Anforderungen der Euronorm EN-335. Wir verwenden wasserlösliche Salze Typ CCB, die das Holz wirkungsvoll gegen Pilz- und Termitenbefall sowie Holzfraß schützen. Das Schutzmittel ist frei von Arsen und seinen Salzen und entspricht damit der letzten Richtlinie der Europäischen Union 76/769/EG. Am fertig montierten Pool wird das Holz mit offenen Poren einer Behandlung mit dem Produkt FARBKIT unterzogen. **Hinweis: Infolge der Behandlung oder durch das Vorhandensein von Harz kann das Holz unterschiedliche Farbtöne aufweisen. Das ist jedoch kein Mangel und kann durch die Einfärbung abgedeckt werden.**

IT

IL LEGNO: Il legno è probabilmente l'unica materia prima rinnovabile che si utilizza a grande scala, il cui uso non danneggia l'ambiente. Un bosco ordinato consente il taglio periodico di alberi, senza a paraltro estinguerlo o deteriorarlo. Si taglia solo il volume di legno prodotto dalla massa forestale in un anno. Nei boschi ordinati, le masse hanno una produzione costante o crescente e il loro volume eretto non diminuisce. In molti paesi dell'emisfero nord, la massa forestale è aumentata, quando sono stati approntati dei programmi e dei piani per il relativo sfruttamento. Lo sfruttamento dei boschi ordinati coniuga l'aspetto produttivo (l'ottenimento del legno), con il rispetto dell'ambiente e la conservazione dell'equilibrio ecologico. **La GRE** è consapevole dell'importanza della conservazione dei nostri boschi, e perciò acquista la materia prima, il legno (pinus sylvestris), in Scandinavia e in paesi che osservano i criteri di cui sopra. **Pino Nord** (Pino Silvestre) -Pinus sylvestris L.- Famiglia: Pinaceae. Altri nomi: Pino nord europeo, pino finlandese, pino svedese, pino russo. L'albero: l'albero ha in genere un'altezza di 30 metri e 1 metro di diametro, ma si possono trovare alberi con maggiori dimensioni, secondo l'ubicazione. Il legno si secca rapidamente senza ulteriori deprezzamenti. **IMPORTANTE: LA VITA DEL LEGNO.-** È naturale che il legno quando è secco si espanda e tenda a fare apparire delle piccole fessure che, quando si umidificano, scompaiono di nuovo.

TRATTAMENTO: Il legno si tratta impregnandolo in autoclave, utilizzando prodotti e processi internazionalmente riconosciuti e normalizzati. I prodotti protettivi del legno si fissano sullo stesso e sono innocui per le persone e l'ambiente. Il legno va protetto al livello IV in adempimento alla norma europea EN-335. Si utilizzeranno sali idrosolubili tipo CCB che danno al legno una protezione definitiva contro funghi, termiti e silofagi. Il prodotto protettore è esente da arsenico e suoi sali, in conformità all'ultima normativa dell'Unione Europea, direttiva 76/769/CEE. Una volta montata la piscina si dà un fondo di trattamento per il legno a poro aperto. Il prodotto **KIT VERNICIATURA. Attenzione: il legno può avere diverse tonalità, dovuto al tipo di trattamento applicato o alla presenza di resina, che non rappresenta un difetto e potrà essere coperto con la vernice.**

NL

HOUT: Hout is hoogstwaarschijnlijk de enige hernieuwbare grondstof die op grote schaal gebruikt wordt en waarvan de exploitatie het milieu niet schaadt. Een ordelijk bos staat het periodieke vellen van bomen toe zonder dat het om die reden gedoemd is uit te sterven of te verslechteren. De hoeveelheid hout die slechts kan worden geveld is afhankelijk van de omvang van de herbebossing die in één jaar werd geproduceerd. In de geordende bossen is de productiehoeveelheid constant of groeiend en de bestaande massa vermindert niet. In vele landen van het noordelijk halfrond is de bebossing toegenomen dankzij de programma's en de projecten die voor de exploitatie werden vastgesteld. De exploitatie van geordende bossen verenigt het productieve aspect (het verkrijgen van hout) met het respect voor het milieu en het behoud van een ecologisch evenwicht. **GRE** is zich bewust van het belang van de instandhouding van onze bossen en verkrijgt daarom zijn grondstof, het hout, (pinus sylvestris), vanuit Scandinavië en de landen die de uiteengezette maatstaven handhaven. **De Noordelijke den** (grove den) -Pinus sylvestris L.- Familie: Pinaceae. Andere namen: Noord-Europese den, de Finse, Zweedse en de Russische den. De boom: De boom bereikt doorgaans een hoogte van 30 meter en een doorsnede van 1 meter, alhoewel er, afhankelijk van de plaats, bomen bestaan van grotere afmetingen. Hout droogt snel uit zonder dat er van waardevermindering sprake hoeft te zijn. **BELANGRIJK: HET LEVEN VAN HOUT:** Het is voor de hand liggend dat droog hout uitzet en dat er zich kleine groeven kunnen voordoen die weer verdwijnen wanneer het hout wordt natgemaakt. **BEHANDLING:** Het hout wordt behandeld door het te impregneren in een steriliseerapparaat met gebruik van producten en processen die internationaal zijn erkend en genormaliseerd. De beschermende producten zetten zich vast op het hout en zijn onschadelijk voor personen en milieu. Het beschermde hout van niveau IV voldoet aan de Europese norm EN-335. Wij gebruiken in water oplosbare zouten van het type CCB die het hout een definitieve bescherming bezorgen tegen schimmel, termiten en houtworm. Het beschermende product bevat geen arsenicum en zouten en voldoet aldus aan de laatstvastgestelde richtlijn van de Europese Unie, de norm 76/769/EEG. Wanneer het zwembad eenmaal is opgezet ondergaat het hout een behandeling met open poriën. Het product **KIT VEFF. OPMERKING: Het hout kan, al naar gelang het type van de toegepaste behandeling of de aanwezigheid van hars, verschillende schakeringen ondervinden hetgeen geen defect inhoudt zodat het met de verf kan worden bedekt.**

PT

A MADEIRA: a madeira é provavelmente a única matéria-prima renovável que se utiliza a grande escala e cuja recuperação não é nociva para o meio ambiente. Um bosque ordenado permite o corte periódico de árvores, sem por isso se extinguir ou deteriorar. Normalmente só se corta o volume de madeira produzido pela massa florestal durante um ano. Nos bosques ordenados, as massas têm uma produção constante ou crescente e o seu volume em pé não diminui. A massa florestal aumentou em muitos países do hemisfério norte quando se estabeleceram programas e planos para o seu aproveitamento. O aproveitamento dos bosques ordenados conjuga o aspecto produtivo (a obtenção da madeira), o respeito pelo meio ambiente e a conservação do equilíbrio ecológico. **GRE** é consciente da importância da conservação dos nossos bosques e compra a sua matéria-prima, a madeira (pinus sylvestris), na Escandinávia e em países que aplicam estes critérios. **Pinheiro Norte** (Pinheiro Silvestre) - Pinus sylvestris L.- Família: Pinaceae. Outros nomes: Pinheiro norte europeu, pinheiro finlandês, pinheiro sueco, pinheiro russo. A árvore: tem em geral uma altura de 30 metros e 1 metro de diâmetro, mas também se podem encontrar árvores maiores, segundo a sua situação. A madeira seca-se rapidamente sem se produzirem deprecições. **IMPORTANTE: A VIDA DA MADEIRA:** É natural que estando seca a madeira se expanda e tendam a aparecer pequenas gretas que, quando se humedece, voltam a desaparecer. **TRATAMENTO:** a madeira é tratada por impregnação num autoclave, com produtos e procedimentos standard internacionalmente reconhecidos. Os produtos de proteção fixam-se na madeira e são inocuos para as pessoas e o meio ambiente. A madeira protegida ao nível IV cumpre a norma europeia EN-335. Utilizamos sais hidrosolúveis tipo CCB que dão à madeira uma proteção definitiva contra fungos, termitas e xilófagos. O produto de proteção não leva arsénico e os seus sais, //// segundo a última normativa da União Europeia, directiva 76/769/CEE. Depois de ter sido montada a piscina leva um tratamento para a madeira a poro aberto com o produto **KIT TINTA. Atenção: A madeira pode ter diferentes tons devido ao tipo de tratamento aplicado ou à presença de resina, o que não representa um defeito e poderá ser coberto com a tinta.**

Gre NATURE POOL®

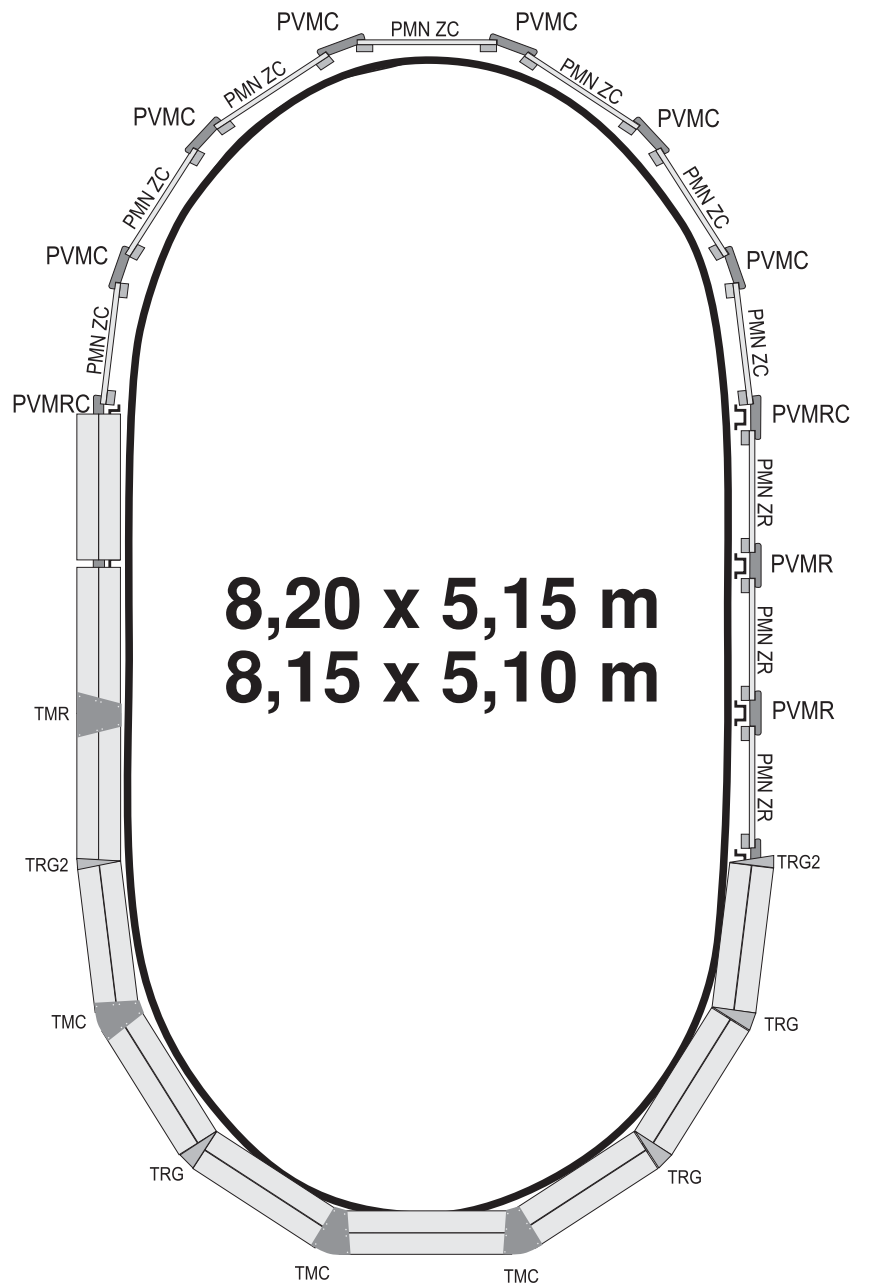
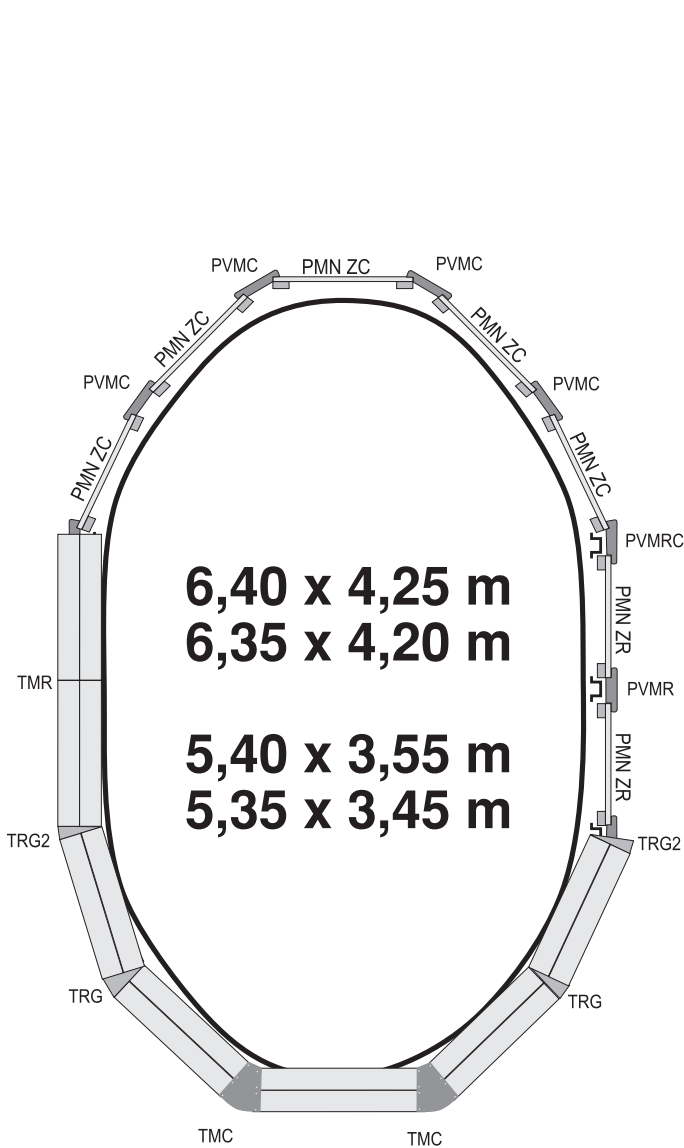
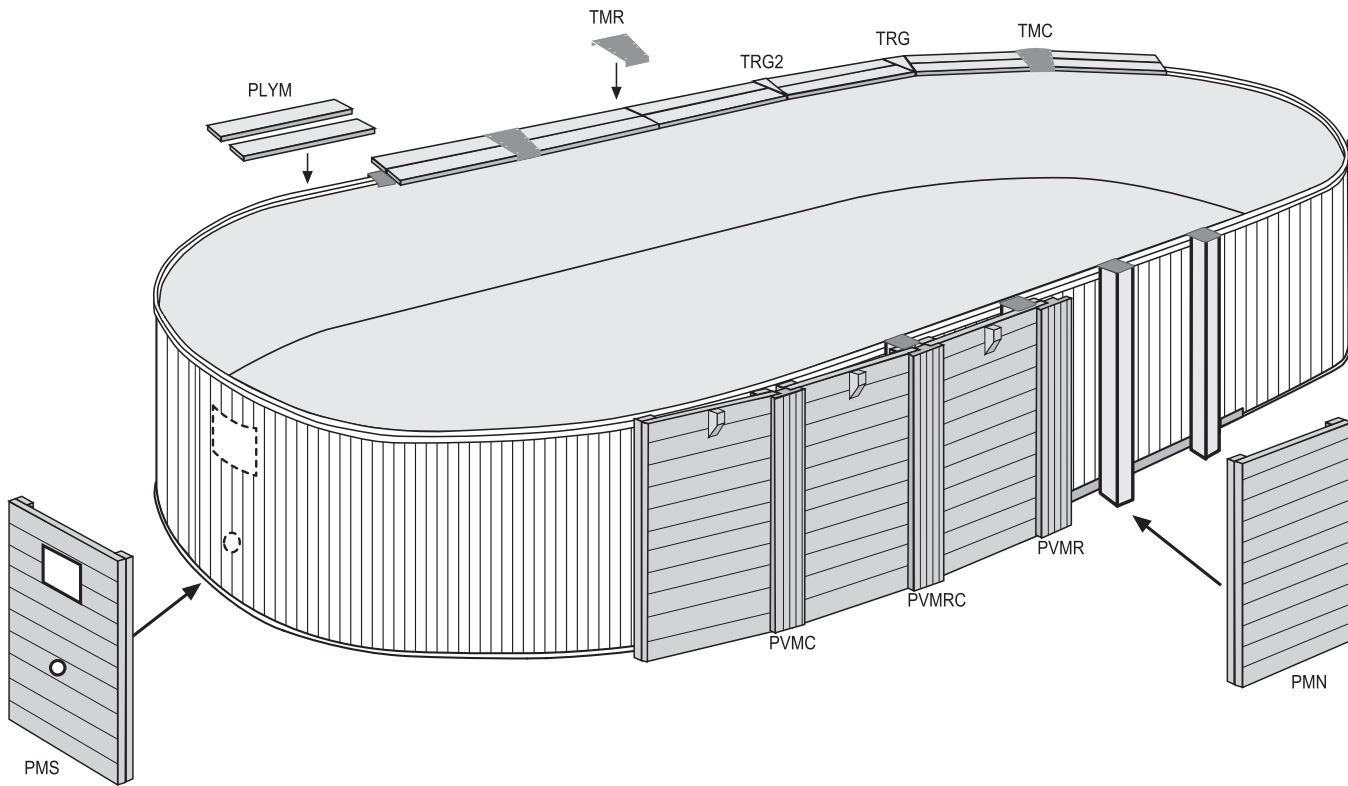

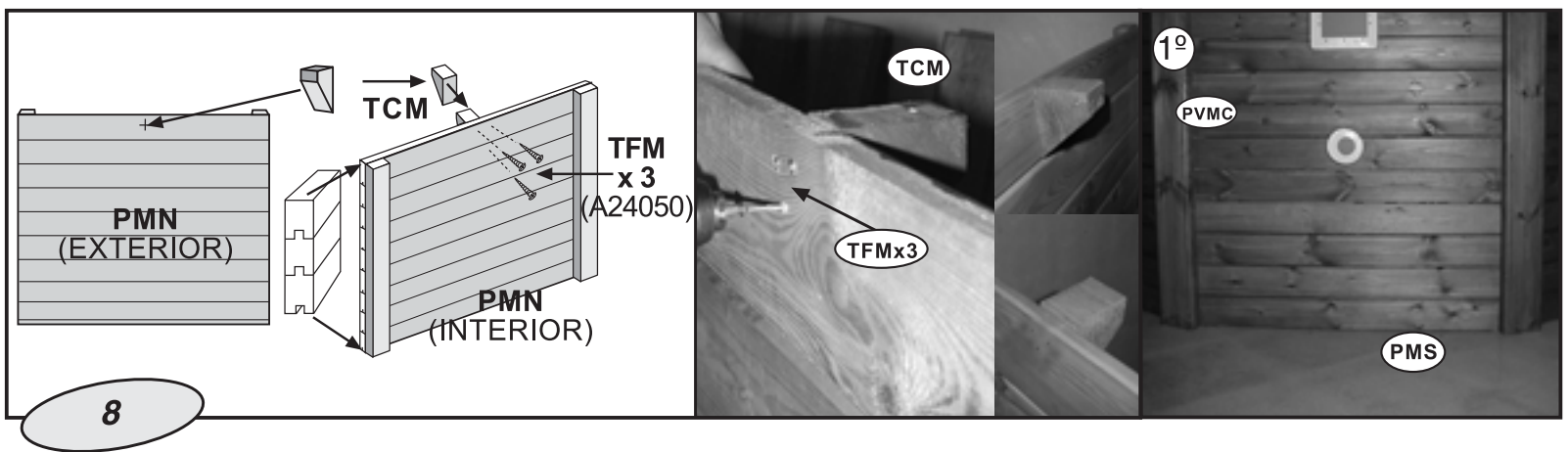

EN **WOODEN PANELLING – PLEASE NOTE:** When assembly does not begin immediately, it is important to restack the components horizontally on the pallet and cover them fully to ensure that sunlight and water do not penetrate. **Assembly of wooden panelling:** It is recommended that 2 adults wearing gloves perform the assembly.

Once the wallplate of the swimming pool has been assembled continue with the wood panelling. Before installing the panels around the pool, the wooden blocks should be screwed on, so that all of the panels have one wooden block attached, except for the skimmer panel, which has two blocks, and the panel that the ladder rests on, which has no blocks. The wooden block is attached using three screws TFM (A24050) inserted from the inner face of the panel. The wooden block is located in the centre of the upper plank of the panel, or in the case of the skimmer panel, a block is placed on either side of the skimmer hole. The upper face of the block should be level with the top of the panel, so that later the rim boards rest on both of them. NOTE: the upper edge of the panel is the edge with no groove along its centre. NOTE: In order to mount the swimming pool ladder at any given place, first fit the wooden panel for the ladder (PMN - without TCM block) in the chosen position.

1. - Locate the skimmer panel PMS and adjust it against the vertical post PVM so that they completely engage and at the same level. Fix them together using three TFL screws (one at the top, one in the middle and one at the bottom). Repeat this operation with all of the PMN ZC panels (taking into account the measurements of these panels). Affix the PVMC always to the same side of the panel. Position the skimmer panel PMS so that its perforation marks coincide with those on the swimming pool wallplate for the subsequent attachment of the return valve and the skimmer. When the skimmer is inserted into the panel, fit the skimmer trim (ES) as a frame around the skimmer in such a way that the holes remain vertical, but do not screw it into place until assembly is finished. From inside the swimming pool, pull the liner downwards and against the wallplate in order to attach the skimmer with 2 short central screws (provisionally, as it will have to be removed subsequently), passing carefully through the liner. Read the instructions for the skimmer. Once skimmer panel PMS is in place, fix another panel (from the side of the PVMC panel of the skimmer), so that PMN ZC and PVMC of the PMS are at the same level and screw in using three TFL screws. Join all of the panels in the curved zone to each other around the swimming pool wall plate, so they fit snugly together. Repeat these steps in the opposite curved side of the swimming pool. NOTE: If soap is applied to the screws they are easier to screw into the wood.

ES **REVESTIMIENTO DE MADERA - ATENCION:** Si no se comienza el montaje enseguida, es importante volver a apilar los componentes sobre la paleta horizontalmente y cubrir el conjunto para evitar que penetre el sol y el agua. **Montaje del revestimiento de madera:** Se recomienda se realice el montaje entre 2 personas adultas y con guantes.

Una vez montada la piscina de chapa proceda a revestirla de madera. Antes de colocar los paneles alrededor de la piscina, se deberán atornillar los tacos de madera, de forma que cada panel lleve un taco de madera, excepto el panel del skimmer, que lleva dos tacos de madera, y el panel sobre el que se apoya la escalera que no llevará ninguno. El taco de madera se atornilla con tres tirafondos TFM (A24050) desde la parte interna del panel. El taco de madera se coloca en el centro de la tabla superior del panel, y en el caso del panel del skimmer a ambos lados del agujero del skimmer. La parte superior del taco debe quedar al mismo nivel que la parte superior del panel, de forma que mas adelante las playas apoyen sobre ambas piezas. NOTA: La parte superior del panel es aquella que no tiene canal en el centro.

NOTA: Si la escalera de la piscina la quiere colocar en un lugar determinado deberá situar en el lugar elegido el panel de madera para la escalera (PMN - sin taco de madera TCM).

1º- Coja el panel del skimmer PMS y ajústelo con una pieza PVMC, de forma que ambos queden completamente encajados y al mismo nivel. Una ambas piezas colocando tres tirafondos TFL (uno en la parte superior, uno en el centro y uno en la parte inferior). Repita estos pasos sucesivamente con todas las piezas PMN ZC (tenga en cuenta las medidas de estos paneles) colocando el PVMC siempre en el mismo lado del panel. Sitúe el panel del skimmer PMS de forma que coincidan sus troqueles con los de la chapa de la piscina para la posterior colocación de la válvula de retorno y el skimmer. A la vez que introduce el skimmer en el panel, coloque el embellecedor (ES) del skimmer a modo de marco alrededor del skimmer de forma que los agujeros queden en vertical, pero no lo atornille hasta finalizar el montaje. Estire hacia abajo y arrime hacia la chapa el liner desde dentro de la piscina para poner con los 2 tornillos cortos centrales el skimmer (provisionalmente, ya que deberá soltarlo posteriormente), atravesando con mucho cuidado el liner. Lea las instrucciones del skimmer.

Una vez colocado el PMS, ajústelo otro panel (por el lado del PVMC del panel del skimmer) de forma que PMN ZC y el PVMC del PMS estén a la misma altura y atorníllelos con otros 3 tirafondos TFL. Una todos los paneles de la zona curva entre sí alrededor de la chapa de la piscina, ajustándolos bien entre ellos. Repita estos pasos en el lado curvo opuesto de la piscina. NOTA: Si unta con jabón los tirafondos le ayudará a atornillarlos en la madera.

FR **REVÊTEMENT EN BOIS – ATTENTION :** Si vous n'allez pas faire le montage immédiatement, il faudra empiler horizontalement les pièces sur la palette et couvrir l'ensemble pour le protéger contre le soleil et l'eau. **Montage du revêtement en bois :** Il est recommandé que le montage soit fait par 2 personnes adultes. (Utiliser des gants). Après avoir monté la piscine en tôle, poser le revêtement en bois. Avant d'installer les panneaux autour de la piscine, visser les cales en bois, de sorte que chaque panneau soit muni d'une cale en bois, sauf le panneau du skimmer, qui porte deux cales et le panneau sur lequel s'appuie l'échelle qui n'a pas de cales. La cale en doit être vissée avec trois tire-fonds TFM (A24050) à la partie interne du panneau, et dans le cas du panneau du skimmer, sur chaque côté du trou du skimmer. La partie supérieure de la cale doit rester au même niveau que la partie supérieure du panneau, de telle sorte que, les margelles s'appuieront désormais sur les deux pièces. NOTA : La partie supérieure du panneau est celle qui n'a pas de canal au milieu. NOTA : Si vous souhaitez positionner l'échelle de la piscine à un endroit précis, vous devrez placer le panneau de bois pour l'échelle à l'endroit choisi (PMN sans cale en bois TCM).

1º- Prendre le panneau du skimmer PMS et l'ajuster à la pièce PVMC, de sorte qu'ils s'emboîtent complètement et au même niveau. Unir les deux pièces en positionnant les trois tire-fonds TFL (un dans la partie supérieure, un au milieu et un dans la partie inférieure). Répéter l'opération successivement avec toutes les pièces PMN ZC (tenir compte des mesures de ces panneaux) en plaçant le PVMC toujours du même côté du panneau. Mettre le panneau du Skimmer PMS de manière à faire coïncider ses pièces percées avec celles de la tôle de la piscine, pour monter ensuite la valve de retour et le Skimmer. Introduire le Skimmer dans le panneau en plaçant en même temps l'enjoliveur du Skimmer (ES) comme un cadre autour du Skimmer, de sorte que les trous soient à la verticale, sans visser jusqu'à la fin du montage. Tirer le liner vers le bas et vers la tôle, à partir du centre de la piscine, et attacher le skimmer (provisoirement, puisqu'il faudra le détacher par la suite) avec les 2 vis courtes centrales, en faisant attention en traversant le liner. Lire les instructions du skimmer.

Après avoir placé le PMS, ajuster un autre panneau (par le côté du PVMC du panneau du skimmer) de façon à ce que le PMN ZC et le PMS soient à la même hauteur et les visser à l'aide des 3 autres tire-fonds TFL. Unir tous les panneaux de la zone courbée entre eux autour de la tôle de la piscine, en les ajustant bien entre eux. Refaire de même sur le côté courbé opposé de la piscine. NOTA : Si vous frottez les tire-fonds avec du savon ils entreront plus facilement dans le bois.

DE **HOLZVERKLEIDUNG – BITTE BEACHTEN SIE:** Wenn die Montage nicht sofort begonnen wird, sollten alle Komponenten waagrecht auf der Palette abgelegt und zum Schutz gegen Sonneneinstrahlung und das Eindringen von Wasser abgedeckt werden. **Montage der Holzverkleidung:** Es wird empfohlen, dass die Montage von zwei Erwachsenen mit Handschuhen ausgeführt wird.

Nachdem das Metallschwimmbad aufgebaut ist, bringen Sie die Holzverkleidung auf. Bevor die Platten rund um das Pool angebracht werden, müssen die Holzdübel verschraubt werden und zwar so, dass jede Platte einen Holzdübel erhält, ausgenommen die Skimmerplatte, für die zwei Holzdübel vorgesehen sind. Die Platte, auf die sich die Leiter abstützt, erhält keinen Dübel. Der Holzdübel wird mit drei Holzschrauben TFM (A24050) von der Platteninnenseite aus verschraubt. Der Dübel wird mittig in das obere Brett der Platte eingesetzt; bei der Skimmerplatte beidseitig der Skimmeröffnung. Der obere Teil des Dübels muss auf der Höhe der Platte liegen, damit die Playas später auf beiden Teilen aufliegen. HINWEIS: Als Oberteil der Platte gilt der Teil ohne Nut in der Mitte.

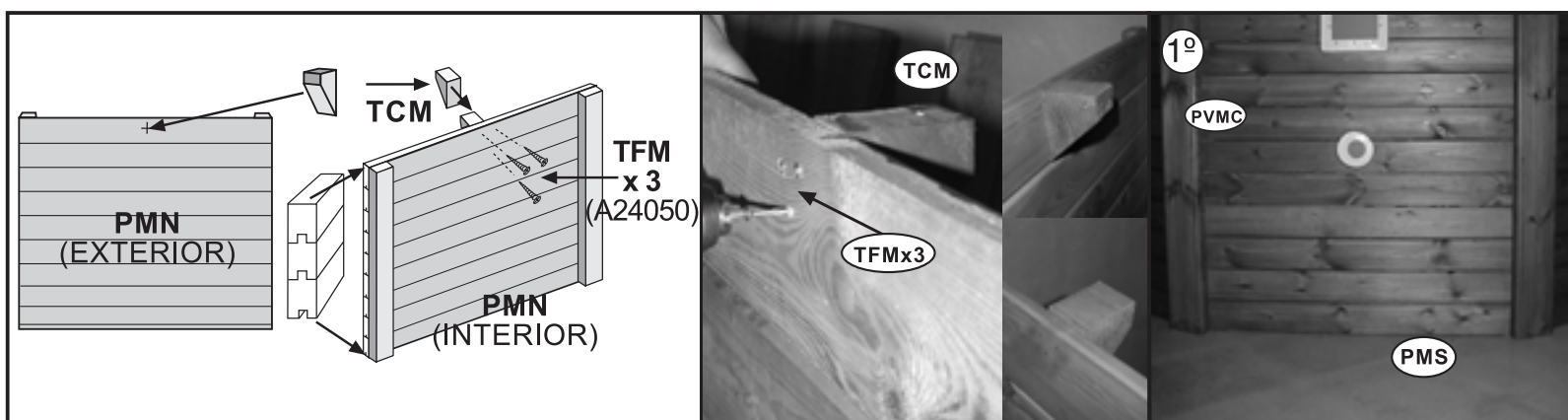

HINWEIS: Wenn die Pooltreppe an einem bestimmten Punkt angebracht werden soll, dann muss am gewählten Ort die Holzplatte für die Treppe verlegt werden. (PMN – ohne TCM-Dübel).

1. Bringen Sie die Skimmerplatte PMS zusammen mit Teil PVMC so an, dass sich beide vollkommen ineinander fügen und auf gleicher Höhe liegen. Verbinden Sie nun beide Teile mit drei Holzschrauben.

TFL (eine oben, eine mittig und eine unten). Wiederholen Sie diese Montageschritte nacheinander bei allen PMN-ZC-Teilen (beachten Sie die Abmessungen dieser Platten) und platzieren Sie dabei die PVMCs immer auf der gleichen Seite der Platte. Platzieren Sie die Skimmerplatte PMS so, dass sie auf die Stanzöffnungen zum späteren Einbau des Rücklaufventils und des Skimmers auf die der Poolbleche trifft. Gleichzeitig mit der Einführung des Skimmers in die Platte wird auch die Zierleiste des Skimmers (ES) als umlaufender Rahmen so eingesetzt, dass die Senken senkrecht stehen. Erst nach beendeter Montage festziehen. Ziehen Sie sie nach unten, legen Sie vom Innern des Pools aus den Liner an die Blechwand und befestigen Sie den Skimmer mit 2 Schrauben (provisorisch, da er später noch einmal gelöst werden muss). Durchbohren Sie vorsichtig den Liner. Bitte beachten Sie die Skimmeranweisungen. Nachdem die PMS angebracht wurden, befestigen Sie eine weitere Platte daran (von der PVMC-Seite der Skimmerplatte aus), und zwar so, dass PMN ZC und der PVMC der PMS auf gleicher Höhe liegen. Verschrauben Sie sie dann mit drei TFL-Holzschrauben. Verbinden Sie alle Platten im Bogenbereich über den gesamten Blechumfang des Pools miteinander und befestigen Sie sie fest. Wiederholen Sie diese Schritte im gegenüberliegenden Bogenbereich über den gesamten Blechumfang.

HINWEIS: Wenn Sie die Holzschrauben mit Seife schmieren, können diese leichter fest angezogen werden.

IT **RIVESTIMENTO IN LEGNO - ATTENZIONE:** Se non si comincia subito il montaggio, è importante impilare di nuovo i componenti sul pallet orizzontalmente e coprire il tutto per evitare l'azione del sole e dell'acqua. **Montaggio del rivestimento in legno:** Si consiglia di eseguire il montaggio da 2 persone adulte munite di guanti.

Una volta montata la piscina in lamiera provvedere a rivestirla di legno. Prima di montare i pannelli attorno alla piscina, si dovranno avvitare i tasselli in legno, in modo che ogni pannello ne abbia uno, eccetto il pannello dello skimmer, che ha due tasselli in legno e il pannello sul quale poggia la scaletta, che non ne ha nessuno. Il tassello in legno si avvita con tre tirafondi TFM (A24050) dalla parte interna del pannello. Il tassello in legno va situato al centro della tavola superiore del pannello, e nel caso del pannello dello skimmer ad entrambi i lati del foro dello stesso. La parte superiore del tassello deve essere alla stessa altezza della parte superiore del pannello, in modo che successivamente le spiagge poggino su entrambi i pezzi. **NOTA:** la parte superiore del pannello è quella che non ha scanalatura al centro.

NOTA: Per montare la scala della piscina in un punto determinato, si dovrà situare nel punto prescelto il pannello in legno per la scala (PMN – senza tassello TCM).

1° Prendere il pannello dello skimmer PMS e sistemarlo con il pezzo PVMC, in modo da incastrarli perfettamente e alla stessa altezza. Unire entrambi i pezzi situando tre tirafondi TFL (uno nella parte superiore, uno al centro e uno nella parte inferiore). Ripetere questi passi successivamente con tutti i pezzi PMN ZC (occorre tener presente le misure di tali pannelli) collocando il PVMC sempre sullo stesso lato del pannello. Situare il pannello dello skimmer PMS in modo da fare coincidere le sue forme con quelle della lamiera della piscina per la successiva collocazione della valvola di ritorno e dello skimmer. Quando si introduce lo skimmer nel pannello, situare anche il tappo skimmer (ES) come cornice attorno allo stesso skimmer, in modo che i fori restino in verticale, ma non avvitato fino a montaggio ultimato. Tirare verso il basso ed accostare il liner alla lamiera dall'interno della piscina per porre con le 2 viti corti centrali lo skimmer (provvisoriamente, in quanto si dovrà toglierlo successivamente), attraversando con molta attenzione il liner. Leggere le istruzioni dello skimmer.

Una volta il PMS montato, sistemare un altro pannello (dal lato del PVMC del pannello dello skimmer), in modo che il PMN ZC e il PVMC del PMS siano alla stessa altezza ed avvitarli con altri 3 tirafondi TFL. Unire tutti i pannelli della zona curva fra loro attorno alla lamiera della piscina, sistemandoli bene fra loro. Ripetere questi passi sul lato curvo opposto della piscina.

NOTA: Applicando un po' di sapone sui tirafondi sarà più facile avvitarli nel legno.

NL **HOUTBEKLEDING - OPGELET:** Het is van belang dat, wanneer niet direct met de montage wordt begonnen, de componenten opnieuw horizontaal op het pallet worden gelegd en dat het geheel, ter bescherming tegen zonnestralen en water, wordt bedekt. **Montage van de houtbekleding:** Aangeraden wordt de montage met twee volwassen personen en met gebruik van handschoenen te verrichten. Wanneer de metalen plaat van het zwembad eenmaal is gemonteerd ga dan over tot de houtbekleding daarvan. Alvorens de houten platen rondom het zwembad te plaatsen, moeten de houten klossen worden aangeschroefd zodat iedere plaat voorzien is van een houten klos, met uitzondering van de plaat van de skimmer waaraan zich twee houten klossen bevinden en de plaat waarop de trap rust die van geen enkele klos is voorzien. De houten klos wordt vanuit de binnenkant van de plaat met drie houtschroeven TFM (A24050) aangeschroefd. De houten klos wordt in het midden van het bovenblad van de plaat geplaatst en in het geval van de plaat van de skimmer aan beide kanten van de opening van de skimmer. De bovenkant van de klos moet op hetzelfde niveau komen als het bovenste deel van de plaat zodat de afwerkingsplanken naderhand rusten op beide onderdelen.

OPMERKING: Het bovengedeelte van de plaat is dat gedeelte waar zich geen uitsparing in het midden bevindt. **OPMERKING:** Wanneer u de zwembadtrap op een bepaalde plaats wilt monteren zult u op het uitgekozen punt het houten paneel voor de trap (PMN – zonder plug TCM) moeten situeren. **1.** Neem de plaat van de skimmer PMS en pas deze aan met een onderdeel PVMC zodanig dat beide zich volledig in elkaar gepast en op hetzelfde niveau bevinden. Verenig beide onderdelen door middel van drie houtschroeven TFL (één aan de bovenkant, één in het midden en één aan de onderkant). Herhaal achtereenvolgens deze handelingen met alle onderdelen PMN ZC (houd rekening met de afmetingen van deze platen) en plaats de PVMC altijd aan dezelfde kant van de plaat. Situeer de plaat van de skimmer PMS zodanig dat, voor het latere aanbrengen van de terugvoerlepel en de skimmer, de geponste openingen daarvan overeenkomen met die van de plaat. Breng tegelijk met het inbrengen van de skimmer in de plaat van de sierrand (ES) aan, bij wijze van lijst rondom de skimmer, zodat de gaten zich verticaal gesitueerd bevinden; schroef deze echter niet aan vóór de beëindiging van de montage. Trek de liner naar beneden en breng deze vanuit de binnenkant van het zwembad naar de plaat toe om met 2 korte centrale schroeven, heel voorzichtig door de liner heen, de skimmer te plaatsen (provisioneel, daar deze achteraf weer losgemaakt moet worden). Lees de instructies voor de skimmer door. Wanneer de PMS reeds geplaatst is pas daaraan dan een andere plaat aan (aan de kant van de PVMC van de plaat van de skimmer) zodanig dat PMN ZC en de PVMC van de PMS zich op dezelfde hoogte bevinden en schroef deze aan met nog 3 houtschroeven TFL. Verbind alle houten platen van de gebogen zone onderling rondom de wand van het zwembad heen en sluit ze goed aan. Herhaal deze handelingen aan de tegenovergestelde gebogen kant van het zwembad. **OPMERKING:** Als u de houtschroeven met een beetje zeep insmeert zal dat helpen bij het aanbrengen van de schroeven in het hout.

OPMERKING: Het bovengedeelte van de plaat is dat gedeelte waar zich geen uitsparing in het midden bevindt. **OPMERKING:** Wanneer u de zwembadtrap op een bepaalde plaats wilt monteren zult u op het uitgekozen punt het houten paneel voor de trap (PMN – zonder plug TCM) moeten situeren.

1. Neem de plaat van de skimmer PMS en pas deze aan met een onderdeel PVMC zodanig dat beide zich volledig in elkaar gepast en op hetzelfde niveau bevinden. Verenig beide onderdelen door middel van drie houtschroeven TFL (één aan de bovenkant, één in het midden en één aan de onderkant). Herhaal achtereenvolgens deze handelingen met alle onderdelen PMN ZC (houd rekening met de afmetingen van deze platen) en plaats de PVMC altijd aan dezelfde kant van de plaat. Situeer de plaat van de skimmer PMS zodanig dat, voor het latere aanbrengen van de terugvoerlepel en de skimmer, de geponste openingen daarvan overeenkomen met die van de plaat. Breng tegelijk met het inbrengen van de skimmer in de plaat van de sierrand (ES) aan, bij wijze van lijst rondom de skimmer, zodat de gaten zich verticaal gesitueerd bevinden; schroef deze echter niet aan vóór de beëindiging van de montage. Trek de liner naar beneden en breng deze vanuit de binnenkant van het zwembad naar de plaat toe om met 2 korte centrale schroeven, heel voorzichtig door de liner heen, de skimmer te plaatsen (provisioneel, daar deze achteraf weer losgemaakt moet worden). Lees de instructies voor de skimmer door. Wanneer de PMS reeds geplaatst is pas daaraan dan een andere plaat aan (aan de kant van de PVMC van de plaat van de skimmer) zodanig dat PMN ZC en de PVMC van de PMS zich op dezelfde hoogte bevinden en schroef deze aan met nog 3 houtschroeven TFL. Verbind alle houten platen van de gebogen zone onderling rondom de wand van het zwembad heen en sluit ze goed aan. Herhaal deze handelingen aan de tegenovergestelde gebogen kant van het zwembad. **OPMERKING:** Als u de houtschroeven met een beetje zeep insmeert zal dat helpen bij het aanbrengen van de schroeven in het hout.

PT **REVESTIMENTO DE MADEIRA - ATENÇÃO:** Se não começar a montagem imediatamente, deve empilhar os componentes sobre a paleta horizontalmente e cobrir o conjunto para o proteger do sol e da água. **Montagem do revestimento de madeira:** Recomenda-se realizar a montagem por duas pessoas adultas e com luvas.

Depois de montar a piscina de chapa, recubra-a de madeira. Antes de colocar os painéis à volta da piscina, será preciso aparafusar os tacos de madeira, de modo que cada painel leve um taco de madeira, excepto o painel do skimmer, que leva dois e o painel sobre o que se apoia a escada que não leva nenhum. O taco de madeira aparafusa-se com três tira-fundos TFM (A24050) desde a parte interna do painel. O taco de madeira coloca-se no centro da mesa superior do painel, e no caso do painel do skimmer a ambos os lados do furo do skimmer. A parte superior do taco deve ficar ao mesmo nível que a parte superior do painel, de forma que mais adiante as praias se apoiem sobre ambas as peças. **NOTA:** a parte superior do painel é a que não tem canal no centro. **NOTA:** Se quiser colocar a escada da piscina num lugar determinado, deve colocar nesse lugar a tábua de madeira para a escada (PMN - sem taco de madeira TCM).

1º Pegue o painel do skimmer PMS e ajuste-o com uma peça PVMC, de forma que ambos fiquem totalmente encaixados e ao mesmo nível. Una ambas as peças colocando três tira-fundos TFL (um na parte superior, outro no centro e outro na parte inferior). Repita estes passos sucessivamente com todas as peças PMN ZC (tenha em conta as medidas destes painéis) colocando o PVMC sempre no mesmo lado do painel. Coloque o painel do skimmer PMS de maneira a coincidirem as peças furadas com as da chapa da piscina para a posterior colocação da válvula de retorno e do skimmer. Quando introduzir o skimmer no painel, coloque ao mesmo tempo o tampão do skimmer (ES) como um quadro à volta do skimmer, para os furos ficarem em vertical, mas sem apertar até acabar a montagem. Estire para baixo e acoste o liner para cima da chapa desde dentro da piscina, para poder colocar o skimmer com os 2 parafusos curtos centrais, (isto é provisório, já que depois deve de se soltar), atravessando com muito cuidado o liner. Leia as instruções do skimmer. Uma vez colocado o PMS, ajuste-lhe outro painel (pelo lado do PVMC do painel do skimmer) de forma que o PMN ZC e o PVMC do PMS fiquem à mesma altura e aparafuse-os com outros 3 tira-fundos TFL. Una todos os painéis da zona curva entre si à volta da chapa da piscina, ajustando-os bem entre si. Repita estes passos no lado curvo oposto da piscina.

NOTA: Untando os tira-fundos com sabão estes entrarão mais facilmente na madeira.

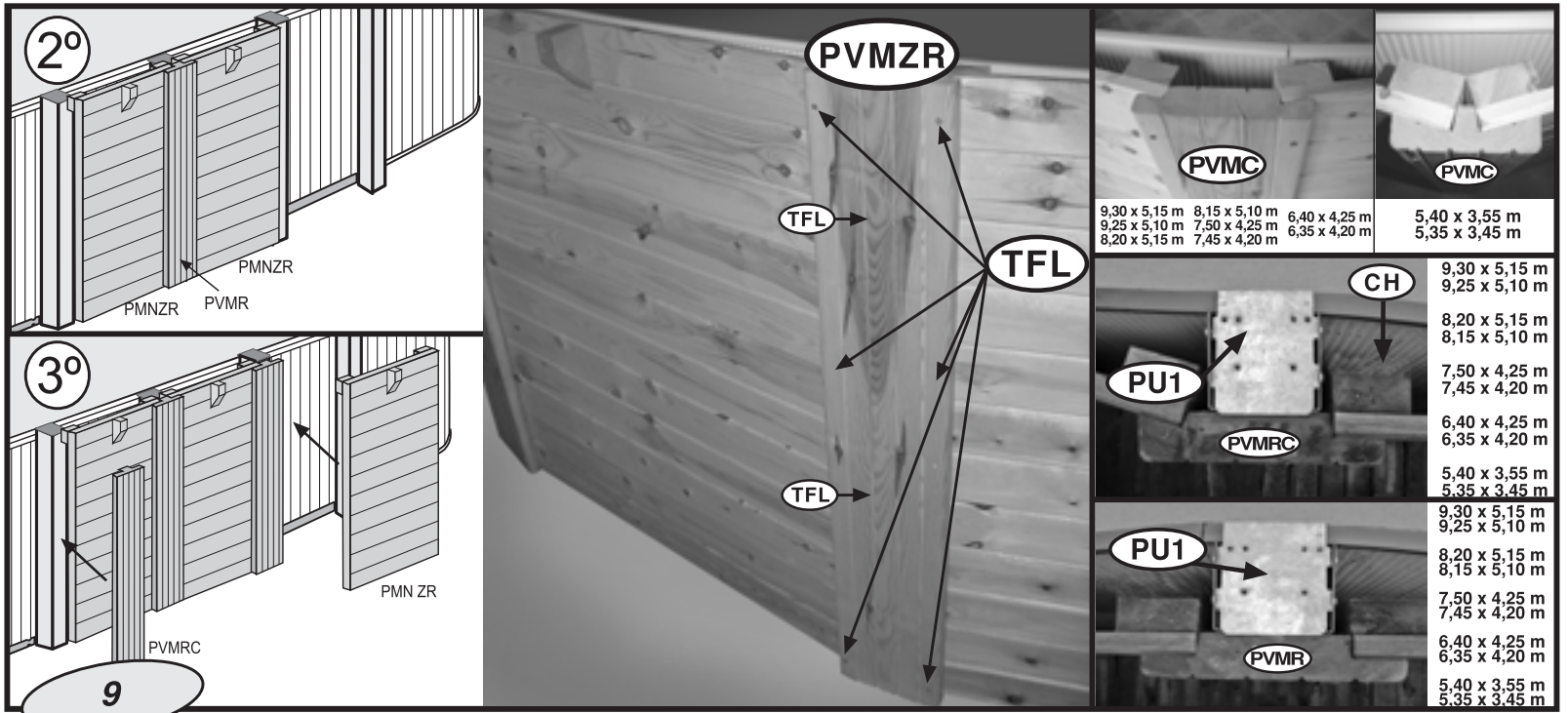

EN Once the panels have been attached to the curved sections, proceed with the straight sections.
2. - Position the straight upright support (PVMR) against the height of the central upright PV1335 (well centred with respect to this, and the same level). Using a 4mm bit, and using as a guide the central holes of the PVMR situated at 20 cm above and below, drill the upright PV1335 and fix it to the section piece with TFL screws (A25080). Next, adjust both sides of the part PVMR the panels so that they make contact with it and there is no space between them, and attach them using 2 TFL screws at the top, 2 more in the centre, and another 2 at the bottom. **3°** - Then attach the panels to the upright supports PVMRC and the upright PV1335 from the end with 2 TFL screws and next screw the panels together. **Before closing the perimeter of the pool, check from the inside that its circumference is not distorted. IT IS VERY IMPORTANT THAT THE HOLES IN THE WALLPLATE DO NOT MOVE WHILE THE WOOD IS BEING ATTACHED AND THAT THEY COINCIDE WITH THE PV1335 UPRIGHTS.**

ES Una vez colocados los paneles de las zonas curvas, pase a revestir las zonas rectas.
2°. Situe el perfil vertical recto (PVMR) a la altura de la columna central PV1335 (bien centrado con respecto a la misma, y al mismo nivel). Utilizando una broca de 4 mm, y guiándose por los agujeros centrales del PVMR situadas a 20 cm por arriba y por abajo, taladre la columna PV1335 y fijela al perfil con tirafondos TFL (A25080). Seguidamente, ajuste a ambos lados del PVMR los paneles PMNZR de forma que hagan tope con el mismo y no quede espacio entre ambos, y fijelos con 2 tirafondos TFL en la parte superior, 2 en el centro y 2 en la parte inferior. **3°.** A continuación de los paneles fije los perfiles verticales PVMRC a las columnas PV1335 de los extremos con los 2 TFL y seguidamente atornille los paneles contiguos. **Antes de cerrar el perímetro de la piscina, verifique desde dentro de la piscina que se mantiene la forma perfecta de la misma. ES MUY IMPORTANTE QUE LOS AGUJEROS DE LA CHAPA NO SE MUEVAN DURANTE EL MONTAJE DE LA MADERA Y QUE COINCIDAN CON LAS COLUMNAS PV1335.**

FR Après avoir installé les panneaux des zones courbées, recouvrir les zones droites.
2° Mettre le profil vertical droit (PVMR) à la hauteur de la colonne centrale PV1335 (bien centré par rapport à celle-ci et au même niveau). Avec un foret de 4mm et en suivant les trous du centre du PVMR situés 20 cm dessus et dessous, percer la colonne PV1335 pour la fixer au profil avec les tire-fonds TFL (A25080). Des deux côtés du PVMR, ajuster les panneaux de sorte qu'ils butent sur ce dernier et qu'il n'y ait pas d'espace entre les deux. Les fixer avec 2 tire-fonds TFL à la partie supérieure, 2 au centre et 2 à la partie inférieure. **3°** Après les panneaux, fixer les profils verticaux PVMRC aux colonnes PV1335 des extrémités avec les 2 TFL et visser ensuite les panneaux contigus. **Avant de refermer le périmètre de la piscine, vérifiez depuis le centre de la piscine que la forme de celle-ci est parfaite. IL EST TRÈS IMPORTANT QUE LES TROUS DE LA TÔLE NE BOUGENT PAS PENDANT LE MONTAGE DU BOIS ET QU'ILS COINCIDENT AVEC LES COLONNES PV1335.**

DE Nachdem alle Platten in den Kurvenbereichen verlegt sind, beplanken Sie die geraden Bereiche.
2.- Dazu platzieren Sie das gerade Senkrechtprofil (PVMR) auf der Höhe der mittleren Säule PV340 (einwandfrei dazu zentriert). Mithilfe eines 4 mm-Bohrers und unter Verwendung der mittleren, 20 cm nach oben und unten liegenden Bohrungen des PVMR bohren Sie die Säule PV1335 und befestigen Sie sie mit Holzschrauben TFL (A25080). Anschließend justieren Sie die Platten nach beiden Seiten des PVMR, so dass sie an das Profil anschlagen und kein Zwischenraum zwischen beiden entsteht. Dann befestigen Sie sie mit 2 Holzschrauben TFL oben, 2 in der Mitte und 2 unten. **3.-** Danach befestigen Sie die Senkrechtprofile PVMRC an den Enden mit den beiden (2) Holzschrauben TFL so, dass sie auf die Säulen PV1335 an den Enden stoßen. Bevor Sie mit dem gesamten Umfang fertig sind, prüfen Sie vom Innern des Pools aus, dass es einwandfrei montiert ist. **BITTE ACHTEN SIE UNBEDINGT DARAUF, DASS DIE BLECHBOHRUNGEN WÄHREND DER HOLZMONTAGE NICHT VERSCHOBEN WERDEN UND DASS SIE AUF DIE SÄULEN PV1340 TREFFEN.**

IT Dopo aver situato i pannelli delle zone curve, occorrerà rivestire le zone dritte.
2°. Situare il profilo verticale dritto (PVMR) all'altezza della colonna centrale PV1335 (ben centrato rispetto alla stessa, e alla stessa altezza). Utilizzando una punta di 4 mm, seguendo i fori centrali del PVMR situati a 20 cm sopra e sotto, forare la colonna PV1335 e fissarla al profilo con tirafondi TFL (A25080). Sistemare quindi a entrambi i lati del PVMR i pannelli, in modo da andare in battuta sullo stesso e avendo cura che non rimanga spazio fra entrambi, e fissarli con 2 tirafondi TFL nella parte superiore, 2 al centro e 2 nella parte inferiore. **3°.** Dopo i pannelli, fissare i profili verticali PVMRC alle colonne PV1335 delle estremità con le 2 TFL e avvitare quindi i pannelli adiacenti. **Prima di chiudere il perimetro della piscina, verificare dall'interno della stessa che sia stata mantenuta la forma perfetta. È MOLTO IMPORTANTE CHE I FORI DELLA LAMIERA NON SI MUOVANO DURANTE IL MONTAGGIO DEL LEGNO E CHE COINCIDANO CON LE COLONNE PV1335.**

NL Wanneer de platen van de gebogen zones reeds zijn aangebracht kunnen de rechte zones worden bekleed.
2°. Situeer het rechte verticale profiel (PVMR) op de hoogte van de centrale kolom PV1335 (goed gecentreerd en op hetzelfde niveau). Doorboor, met gebruik van een boor van 4 mm en afgaande op de centrale gaten van het PVMR die zich op 20 cm boven-en benedenaan bevinden, de kolom PV1340 en bevestig deze aan het profiel met de houtschroeven TFL (A25080). Pas vervolgens aan beide kanten van het PVMR de platen zodanig dat zij daar goed op zijn aangesloten en er geen ruimte tussenbeide is overgebleven, bevestig de platen met 2 houtschroeven TFL aan de bovenkant, 2 in het midden en 2 onderaan. **3.-** Bevestig na de platen de verticale profielen PVMRC aan de kolommen PV1335 van de uiteinden met de 2 TFL's en schroef daarna de daarop aansluitende houten panelen aan.

Kijk, voordat de omtrek van het zwembad wordt gesloten, vanuit de binnenkant van het zwembad na of de juiste vorm van het zwembad zich heeft gehandhaafd. HET IS UITERST BELANGRIJK DAT DE GATEN VAN DE WAND NIET VAN HUN PLAATS WORDEN VERSCHOVEN GEDURENDE DE MONTAGE VAN HET HOUT EN DAT ZIJ SAMENVALLLEN MET DE KOLOMMEN PV1335.

PT Quando colocados os painéis das zonas curvas, vão-se revestir as zonas rectas.
2°. Coloque o perfil vertical recto (PVMR) à altura da coluna central PV1335 (bem centrado relativamente à mesma, e ao mesmo nível). Utilizando uma broca de 4 mm, e orientando-se pelos furos centrais do PVMR situados a 20 cm acima e abaixo, fure a coluna PV1335 e fixe-a ao perfil com tira fundos TFL (A25080). Em seguida, ajuste a ambos os lados do PVMR os painéis de forma que se encostem ao mesmo e não fique espaço entre ambos, e fixe-os com 2 tira fundos TFL na parte superior, 2 no centro e 2 na parte inferior. **3°.** Depois dos painéis, fixe os perfis verticais PVMRC às colunas PV1335 dos extremos com os 2 TFL e em seguida aperte os painéis contiguos. **Antes de fechar o perímetro da piscina, verifique a partir de dentro da piscina se se mantém a circunferência perfeita da mesma. É MUITO IMPORTANTE QUE OS FUROS DA CHAPA NÃO SE MOVAM DURANTE A MONTAGEM DA MADEIRA E QUE COINCIDAM COM AS COLUNAS PV1335.**

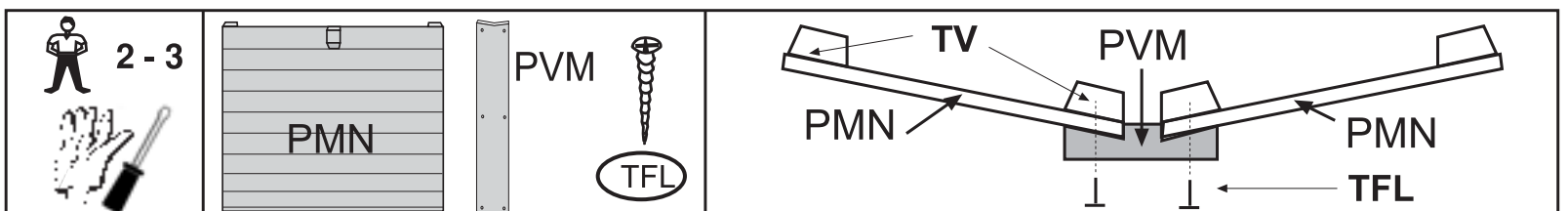

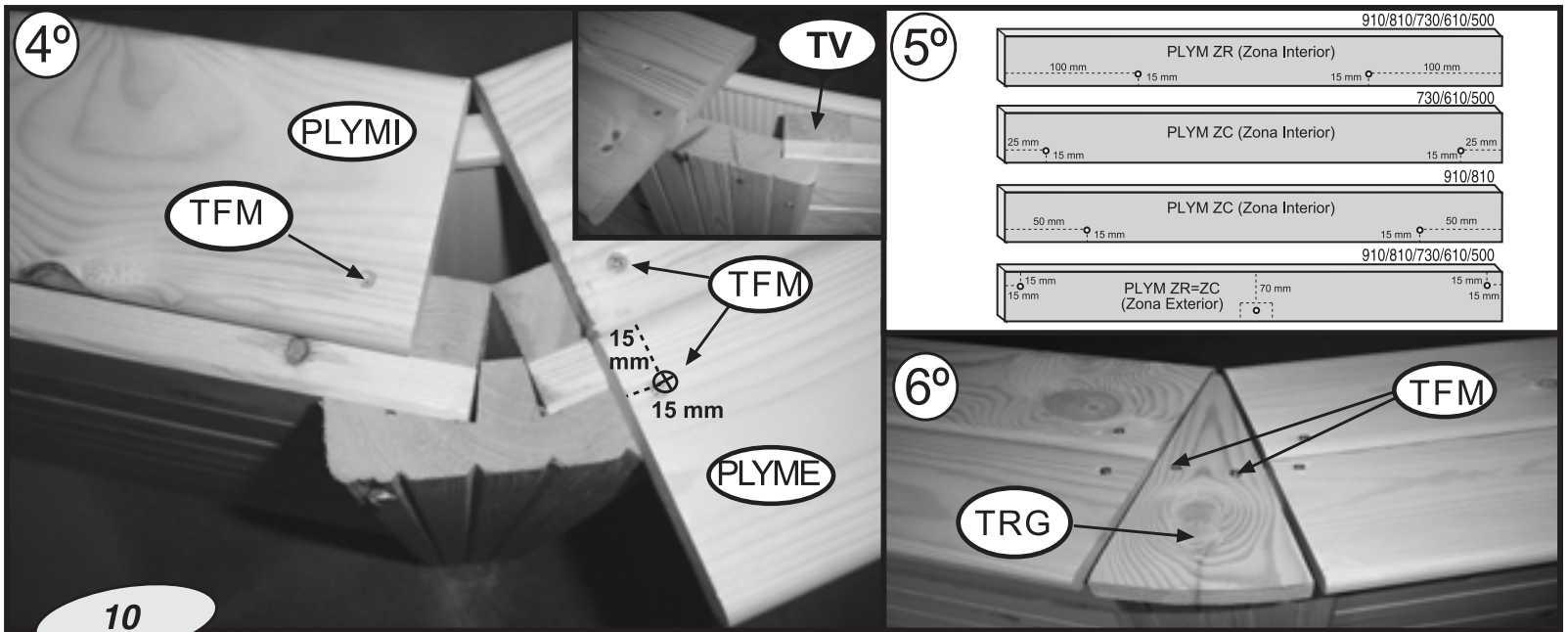

EN Check that the skimmer (S) and the return valve (VR) are correctly positioned before starting to attach the rim boards. **NOTE: do not attach the PLAYA finishing pieces (rim boards) onto the skimmer panel (PMS) yet.**

4. ASSEMBLY OF THE WOODEN PLAYA FINISHING PIECES (PLYM). Start by placing the playa finishing pieces in the inner part of the pool, beginning with the curved areas (PLYMZC). Then fit the playa finishing pieces in the curved section (PLYMZC), and finally those in the straight section (PLYMZR). Rest the playa finishing piece so that its edge coincides with the inner edge of the panel, i.e., so that the playa finishing piece rests only on the vertical panel blocks. The playa finishing piece should be centred with respect to the corresponding marks on parts PVM on both sides. As the upright supports in the straight sections (PVMR) and curved sections (PVMRC) are not marked, the playa finishing pieces must be located centrally with respect to the upright supports on each side, making contact with the playa finishing pieces that have already been attached on the curved sections. Once the inside playa finishing pieces have been assembled, place the outside playa finishing pieces so that they rest on the panel and the wooden block, in the same direction as the inside playa finishing pieces, and push them up against the inside playa finishing pieces. Screw all the inside and outside playa finishing pieces with TFM screws (2 TFM for each inside playa finishing piece, 3 TFM for each outside playa piece) at the distances indicated in the figure 5°. **IMPORTANT: If the playa finishing pieces in the straight section are too long, it will be necessary to cut them.**

6. In the spaces which are left between playa finishing pieces on the PVMC area fit the triangular covers (TRG) over the PVMRC and fit triangular covers TRG2. Screw the different triangular covers to the part PVM using 2 TFM screws in the central area. **NOTE:** In the straight area the triangular cover TRG part is not needed.

ES Compruebe que el skimmer (S) y la válvula de retorno (VR) están situadas correctamente antes de empezar a colocar las playas. **Nota: no coloque las playas del panel del skimmer (PMS) todavía.**

4º MONTAJE DE LAS PLAYAS DE MADERA (PLYM). Se debe empezar colocando las playas de la zona interior de la piscina, empezando por las zonas curvas (PLYMZC). A continuación coloque las playas de la zona recta curva (PLYMZC), y por último las de la zona recta (PLYMZR). Apoye la playa de forma que el borde coincida con el borde interior del panel, es decir, que la playa apoye solamente en los tacos verticales del panel. La playa debe quedar centrada con respecto a las marcas correspondientes de los PVM de los lados. Como los perfiles verticales de las zonas rectas (PVMR) y rectas curvas (PVMRC) no tienen marcas, las playas se deberán colocar centradas respecto a los perfiles verticales de cada lado, y haciendo tope con las playas ya colocadas de la zona curva. Una vez colocadas las playas interiores, coloque las playas exteriores de forma que apoyen sobre el panel y el taco de madera, en la misma dirección de las playas interiores y arrimelas a la playa interior. Atornille las playas interiores y exteriores con los tirafondos TFM (2 TFM por playa interior, 3 por playa exterior) a las distancias indicadas en el dibujo 5°. **IMPORTANTE: Si las playas de la zona recta fueran demasiado largas, será necesario cortarlas.**

6º En los huecos que quedan entre playas en la zona del PVMC coloque la pieza TRIANGULO TRG, y encima del PVMRC coloque la pieza TRIANGULO TRG2. Atornille los diferentes triángulos a los PVM mediante 2 TFM en su zona central. **NOTA:** En la zona recta no se necesita la pieza TRG.

FR Vérifier que le skimmer (S) et la soupape de retour (VR) sont correctement situés avant de commencer le montage des plaques. **Nota : Ne placez pas encore les margelles du panneau du skimmer (PMS).**

4º MONTAGE DES PLAQUES (PLAGES) DE BOIS (PLYM). Commencer par installer les PLAGES de la zone intérieure de la piscine et des zones courbées (PLYMZC). Poser ensuite les margelles de la zone droite courbée (PLYMZC), et enfin celles de la zone droite (PLYMZR). Appuyer la margelle de sorte que le bord coïncide avec le bord intérieur du panneau, c'est-à-dire que la margelle ne s'appuie que sur les cales verticales du panneau. La margelle doit être centrée par rapport aux marques correspondantes des PVM des côtés. Les profils verticaux des zones droites (PVMR) et des zones courbées (PVMRC) n'ayant pas de marques, les margelles doivent être centrées par rapport aux profils verticaux de chaque côté et butant contre les couvertures déjà posées de la zone courbée. Après avoir installé les margelles intérieures, installer les margelles extérieures, de sorte qu'elles s'appuient sur le panneau et la cale en bois, dans le sens des margelles intérieures.

Ensuite il faudra les fixer à la margelle intérieure. Visser les margelles intérieures et extérieures avec les tire-fonds TFM (2 TFM par margelle intérieure, 3 par margelle extérieure) suivant les distances indiquées sur le dessin.

5º IMPORTANT : Si les margelles de la zone droite sont trop longues, il faudra les couper.

6º Dans les creux entre margelles dans la zone du PVMC, mettre la pièce TRIANGLE (TRG) et poser la pièce TRIANGLE TRG2 au-dessus du PVMRC. Visser les différents triangles aux PVM à l'aide de 2TFM dans leurs zones centrales.

NOTA: La pièce TRG n'est pas nécessaire dans la zone droite.

DE Prüfen Sie, ob Skimmer (S) und Rücklaufventil (VR) korrekt liegen, bevor Sie die Playas anbringen. **Hinweis: Verlegen Sie die Playas der Skimmerplatte (PMS) noch nicht.**

4. EINLEGEN DER HOLZ-PLAYAS (PLYM). Mit dem Anbringen der PLAYA-Auflagen ist im Innenbereich des Pools zu beginnen. Fangen Sie mit dem Bodenbereich (PLYMZC) an. Bringen Sie dann die Playa-Auflagen im Bogenbereich (PLYMZC) und abschließend diejenigen Auflagen im geraden Bereich (PLYMZR) an. Bringen Sie die Playas so an, dass ihr Rand auf den Platteninnenrand trifft, dass also die Playa nur auf den senkrechten Holzdübeln der Platte aufliegt. Die Playaauflage muss zu den Markierungen der seitlichen PVM zentriert liegen. Da die senkrechten Profile in den geraden Bereichen (PVMR) bzw. im Bogenbereich (PVMRC) keine Markierungen aufweisen, müssen die Playa-Auflagen an jeder Seite zentriert zu den senkrechten Profilen verlegt werden, bis sie an die bereits im Kurvenbereich verlegten Playa-Auflagen stoßen. Nachdem die Innenplayas verlegt wurden, verfahren Sie nun mit den Außenplayas so, dass diese auf der Platte und dem Holzdübel aufliegen, und zwar in der gleichen Ausrichtung wie die Innenplayas; außerdem sind sie an die Innenplaya heranzuschieben. Schrauben Sie die Playas mit den Holzschrauben TFM (2 TFM für die Innenplaya, 3 für die Außenplaya) in den Abständen in Übereinstimmung mit den Angaben der Skizze Nr. 5 fest. **WICHTIG: Wenn die Playa-Auflagen im geraden Bereich zu lang sind, müssen sie zugeschnitten werden.**

6.- In den zwischen den Playas des PVMC-Bereichs verbleibenden Hohlräumen bringen Sie nun das Dreieckteil (TRG) an und verschrauben Sie es mit dem PVMRC mit Hilfe von 2 TFM im Mittenbereich. **HINWEIS:** Das TRG-Teil wird im geraden Bereich nicht benötigt.

IT Verificare che dello skimmer (S) e la valvola di ritorno (VR) siano situate correttamente prima di iniziare a sistemare le spiagge. **Nota: non situare ancora le spiagge del pannello dello skimmer (PMS).**

4º MONTAGGIO DEI SPIAGGE DI LEGNO (PLYM). Si inizia situando le spiagge della zona interna della piscina iniziando per le zone curve (PLYMZC). Posare quindi le spiagge della zona curva (PLYMZC), e per ultimo posare le spiagge della zona dritta (PLYMZR). Appoggiare la spiaggia in modo che il bordo coincida con il bordo interno del pannello, cioè in modo che la spiaggia poggi sui tasselli verticali del pannello. La spiaggia deve restare centrata rispetto ai relativi segni dei PVM dei lati. Dato che i profili verticali delle zone dritte (PVMR) e dritte curve (PVMRC) non hanno segni, le spiagge si dovranno posare centrate rispetto ai profili verticali di ogni lato e in battuta sulle spiagge già sistemate della zona curva. Dopo aver montato le spiagge interne, montare le spiagge esterne in modo da appoggiarle sul pannello e sul tassello di legno, nello stesso senso delle spiagge interne ed accostarle alla spiaggia interna. Avvitare le spiagge interne ed esterne con i tirafondi TFM (2 TFM per spiaggia interna, 3 per spiaggia esterna) alle distanze riportate sul disegno.

5º. IMPORTANTE: Se le spiagge della zona dritta sono troppo lunghe, occorrerà tagliarle.

6º Nei vuoti che restano fra le spiagge nella zona del PVMC, situare il pezzo TRIANGOLO TRG, e sopra il PVMRC situare il pezzo TRIANGOLO TRG2. Avvitare i vari triangoli ai PVM mediante 2 TFM nella relativa zona centrale.

NOTA: Non ha bisogno del pezzo TRG per la zona dritta.

NL Kijk, voordat u gaat beginnen met het plaatsen van de afwerkingsplanken, na of de klep van de skimmer (S) en de terugvoerklep (VR) op de juiste wijze zijn aangebracht. **Opmerking: Plaats echter nog niet de afwerkingsplanken van de plaat van de skimmer (PMS).**

4º MONTAGE VAN DE HOUTEN AFWERKINGSPLANKEN (PLYM). Er moet begonnen worden met het aanbrengen van de afwerkingsplanken aan de binnenkant van het zwembad en wel met de gebogen en rechte zones (PLYMZC). Plaats vervolgens de afwerkingsplanken van de rechte en gebogen zone PLYMZC en tenslotte die van de rechte zone (PLYMZR). Steun de afwerkingsplank zodanig dat de rand overeenkomt met de binnenrand van de plaat, d.w.z. dat de afwerkingsplank alleen rust op de verticale klossen van de plaat. De afwerkingsplank moet, ten opzichte van de overeenkomstige merktekens van de PVM van de kanten, gecentreerd zijn.

Daar er zich geen merktekens bevinden aan de verticale profielen van de rechte zones (PVMR) en de rechte gebogen zones (PVMRC) moeten de afwerkingsplanken gecentreerd geplaatst worden ten opzichte van de verticale profielen van iedere kant totdat ze tegen de reeds in de gebogen zone aangebrachte afwerkingsplanken aan komen. Wanneer de binnenafwerkingsplanken eenmaal zijn geplaatst, plaats dan de buitenafwerkingsplanken op zodanige wijze dat deze rusten op de plaat en de houten klossen in dezelfde richting van de binnenafwerkingsplanken en breng deze tegen de binnenafwerkingsplank aan. Schroef de binnen- en buitenafwerkingsplanken aan met de houtschroeven TFM (2 TFM voor de binnenafwerkingsplank, 3 voor de buitenafwerkingsplank) op de afstanden die op de tekening zijn aangegeven.

5.- BELANGRIJK : Mochten de afwerkingsplanken van de rechte zone te lang zijn uitgevallen dan zullen zij noodzakelijkerwijze afgekort moeten worden.

6.- Plaats in de ruimten die tussen de afwerkingsplanken in de zone van het PVMC overblijven het onderdeel TRIANGULO (driehoek) TRG en bovenop het PVMRC het onderdeel TRIANGULO TRG2. Schroef de verschillende driehoeken in de centrale zone aan de PVM's aan met behulp van 2 TFM's. **OPMERKING:** In de rechte zone is het onderdeel TRG niet noodzakelijk.

PT Verifique se o skimmer (S) e a válvula de retorno (VR) estão colocadas correctamente antes de começar a colocar as praias. **Nota: ainda não coloque as praias do painel do skimmer (PMS).**

4º MONTAGEM DAS PRAIAS DE MADEIRA (PLYM). Começar por colocar as praias da zona interior da piscina, começando pelas zonas curvas (PLYMZC). Depois, coloque as praias da zona recta curva (PLYMZC), e por último as da zona recta (PLYMZR). Apoiar a praia de modo que o bordo coincida com o bordo interior do painel, quer dizer, que a praia se apoie apenas nos tacos verticais do painel. A praia deve ficar centrada em relação às marcas correspondentes dos PVM dos lados. Como os perfis verticais das zonas rectas (PVMR) e rectas curvas (PVMRC) não têm marcas, as praias devem ser colocadas centradas em relação aos perfis verticais de cada lado e fazendo batente com as praias já colocadas da zona curva. Uma vez colocadas as praias interiores, coloque as praias exteriores de modo que se apoiem sobre o painel e o taco de madeira, no sentido das praias interiores, e aproximá-las à praia interior. Aparafusar as praias interiores e exteriores com os tira-fundos TFM (2 TFM por praia interior, 3 por praia exterior) às distâncias indicadas no desenho.

5º IMPORTANTE: Se as praias da zona recta forem demasiado compridas, será necessário cortá-las.

6º Nos vãos que ficam entre praias na zona do PVMC coloque a peça TRIANGULO TRG, e em cima do PVMRC coloque a peça TRIANGULO TRG2. Aparafuse os diferentes triângulos aos PVM com 2 TFM na zona central.

NOTA: Não se precisa a peça TRG na zona recta.

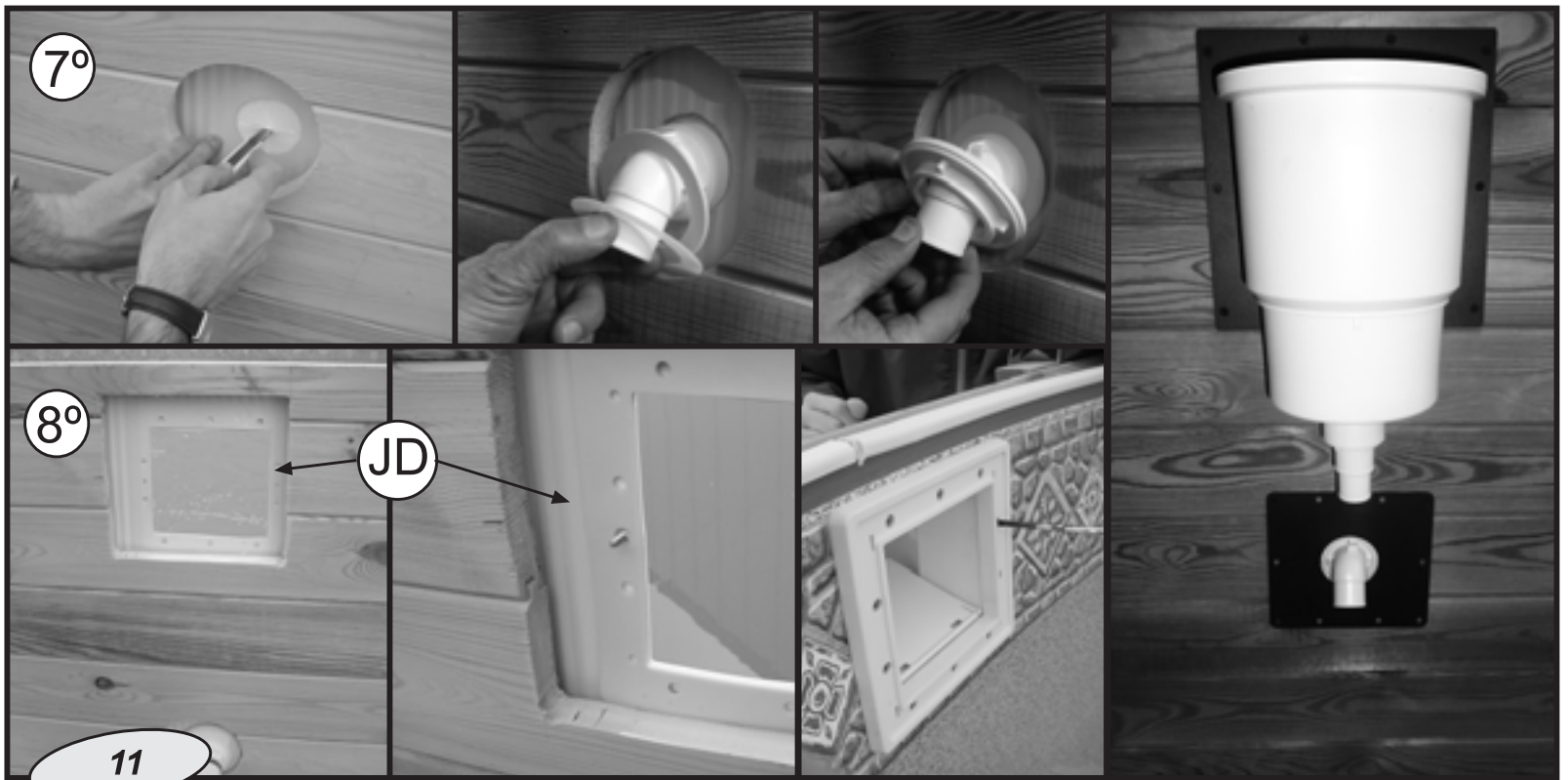

EN **ASSEMBLING THE RETURN VALVE AND SKIMMER**
 7- Check once again that VS and VR are properly located. You may now begin to fill the swimming pool with water. Stop filling when the level of water is 4 cm below the hole for the return valve on the lower part of the skimmer panel. Carefully cut a cross in the liner and follow the instructions that are supplied with the skimmer for your filtering system.
 8 - After connecting the return valve, continue filling with water and again stop 4 cm below the skimmer perforation. Remove the 2 screws that you used to fit the skimmer provisionally and fit the double joint (JD) in order to proceed with the definitive attachment of the skimmer. Do so by following the instructions for the skimmer for your filtering system. **Attach the PLAYA finishing pieces (rim boards) onto the skimmer panel (PMS). The trims are cut in half, and should not be attached until after 2 or 3 days following the filling of the pool and having checked that there is no water loss via the skimmer and/or return valve.**

ES **MONTAJE DE LA VALVULA DE RETORNO Y SKIMMER:**
 7º Vuelva a comprobar que la VS y la VR están bien situadas. Puede empezar a llenar de agua la piscina. Pare de llenar cuando el nivel de agua esté a 4 cm del agujero para la válvula de retorno que está en la parte inferior del panel del skimmer. Corte el liner en cruz con cuidado y siga las instrucciones que acompañan al skimmer de su depuradora.
 8º Después de conectar la válvula de retorno siga llenando de agua y vuelva a parar a 4 cm del troquel del skimmer. Suelte el skimmer de los 2 tornillos que colocó inicialmente y coloque la junta doble (JD) para poder seguir con la fijación definitiva del skimmer y para ello siga las instrucciones del skimmer de su depuradora. **Coloque las playas que faltan en el panel del skimmer (PMS). Los embellecedores que están partidos por la mitad (ES / EVR), no se deben colocar hasta pasados 2 o 3 días después del llenado de la piscina y tras haber comprobado que no hay pérdida de agua por el skimmer y/o la válvula de retorno.**

FR **MONTAGE DE LA SOUPAPE DE RETOUR ET DU SKIMMER :**
 7º Vérifier de nouveau que la VS et la VR sont bien situées. Vous pouvez commencer à remplir la piscine. Arrêter de remplir lorsque le niveau de l'eau est à 4 cm du trou de la soupape de retour qui se trouve dans la partie inférieure du panneau du skimmer. Couper le Liner en croix avec soin et suivre les instructions données pour le skimmer et pour son dispositif d'épuration.
 8º Après avoir branché la soupape de retour, continuer à remplir la piscine et arrêter à 4 cm de la pièce percée du skimmer. . Démontez le skimmer, en enlevant les 2 vis qui ont été vissées auparavant et monter le joint double (JD) pour pouvoir faire le serrage définitif du skimmer ; pour ce faire, suivre les instructions données pour le skimmer et son dispositif d'épuration. **Placer les margelles manquantes sur le panneau du skimmer (PMS). Il faut attendre 2 à 3 jours après le remplissage de la piscine, et vérifier qu'il n'existe aucune fuite d'eau par le skimmer et/ou le clapet de refoulement, avant d'installer les enjoliveurs qui sont coupés en deux.**

DE **EINBAU DES RÜCKLAUFVENTILS UND DES SKIMMERS:**
 7. Prüfen Sie noch einmal, dass VS und VR korrekt liegen. Das Pool kann mit Wasser gefüllt werden, und zwar bis 4 cm unter die Öffnung für das Rückschlagventil, die unten an der Skimmerplatte angeordnet ist. Schneiden Sie den Skimmer vorsichtig über Kreuz und folgen Sie dann den Anweisungen, die dem Skimmer Ihrer Reinigungsanlage beigelegt sind.
 8.- Nachdem Sie das Rücklaufventil angeschlossen haben, füllen Sie weiter Wasser ein, diesmal bis 4 cm unter die Skimmerstanzöffnung. Lösen Sie den Skimmer an den beiden anfangs eingesetzten Schrauben und legen Sie die Doppeldichtung (JD) ein, um dann den Skimmer endgültig zu befestigen. Folge n Sie dazu den Anweisungen, die dem Skimmer Ihrer Reinigungsanlage beigelegt sind. **Bringen Sie die noch fehlenden Playas an der Skimmerplatte (PMS) an. Die mittig gespaltenen Zierleisten sollten erst nach 2-3 Tagen ab der Poolbefüllung mit Wasser angebracht werden bzw. nachdem der Skimmer bzw. das Rückschlagventil auf Wasserverlust geprüft worden sind.**

IT **MONTAGGIO DELLA VALVOLA DI RITORNO E DELLO SKIMMER:**
 7º Verificare di nuovo che la VS e la VR siano ben situate. Si può iniziare a riempire d'acqua la piscina. Smettere di riempire quando il livello dell'acqua è a 4 cm dal foro per la valvola di ritorno che si trova nella parte inferiore del pannello dello skimmer. Tagliare con cura il liner a croce e seguire le istruzioni dello skimmer della depuratrice in dotazione.
 8º- Dopo aver collegato la valvola di ritorno, continuare a riempire d'acqua e smettere di nuovo a 4 cm dalla forma dello skimmer. Rilasciare lo skimmer svitando le 2 viti collocate inizialmente e montare la guarnizione doppia (JD) per poi continuare il fissaggio definitivo dello skimmer, seguendo a tale scopo le istruzioni dello skimmer della depuratrice in dotazione. **Sistemare le spiagge mancanti sul pannello dello skimmer (PMS). I coprifiori che sono divisi a metà vanno montati solo 2 o 3 giorni dopo aver riempito la piscina e dopo aver verificato che non vi siano perdite d'acqua dallo skimmer e/o dalla valvola di ritorno.**

NL **MONTAGE VAN DE TERUGVOERKLEP EN DE SKIMMER:**
 7º Controleer opnieuw of de VS en de VR goed zijn aangebracht. Er kan worden begonnen met het zwembad met water te vullen. Stop met het vullen wanneer het waterniveau op 4 cm beneden de opening van de terugvoerklep staat die zich aan de onderkant van de plaat van de skimmer bevindt. Sniij voorzichtig de liner kruisgewijs door en volg de instructies die bij de skimmer van uw zuiveringsinstallatie zijn ingesloten.
 8º Ga, nadat de terugvoerklep is aangebracht, door met het vullen van water en stop daar opnieuw mee tot op 4 cm beneden de opening van de skimmer. Maak de 2 schroeven van de skimmer, die van te voren werden geplaatst, los en breng de dubbele pakking (JD) aan om verder te gaan met de definitieve bevestiging van de skimmer. Volg daarbij de instructies voor de skimmer van uw zuiveringsinstallatie. Wanneer de skimmer en de klep eenmaal vastzitten moeten de sierranden aan de plaat worden vastgeschroefd zodat deze als een lijst dienstdoen met het doel dat de plaat niet zichtbaar is. **Plaats de afwerkingsplanken die nog ontbreken in de plaat van de skimmer (PMS). De in het midden verdeelde sierstrippen mogen pas 2 of 3 dagen na het vullen van het zwembad worden aangebracht en nadat werd gecontroleerd of er geen waterverlies is via de skimmer en/of de terugslagklep.**

PT **MONTAGEM DA VÁLVULA DE RETORNO E DO SKIMMER:**
 7º Volte a verificar se a VS e a VR estão bem colocadas. Pode começar a encher a piscina. Pare de encher quando o nível da água estiver a 4 cm do furo da válvula de retorno que está na parte inferior do painel do skimmer. Corte o liner em cruz com cuidado e siga as instruções dadas para o skimmer da sua purificadora.
 8º- Depois de conectar a válvula de retorno continue a encher a piscina e volte a parar a 4 cm da peça furada do skimmer. Tire do skimmer os 2 parafusos que colocou inicialmente e coloque a junta dupla (JD) para poder seguir com a fixação definitiva do skimmer; siga as instruções do skimmer da sua purificadora. **Coloque as praías que faltam no painel do skimmer (PMS). Os embelezadores que estão partidos a meio, não devem ser colocados enquanto não decorrerem 2 ou 3 dias depois do enchimento da piscina e depois de se ter verificado que não há perda de água pelo skimmer e/ou pela válvula de retorno.**

			<p>Tool necessary (not included) Herramienta necesaria (no incluida) Outils nécessaire (non compris) Erforderliches Werkzeug (nicht eingeschlossen) Utensile necessario (non compreso) Benodigd gereedschap (niet inbegrepen). Ferramenta necessária (não está incluída)</p>
--	--	--	---



12

EN You may proceed to fill the swimming pool up to the level defined by the skimmer (half-way on the skimmer mouth). It is recommended that you sand the wood before applying the woodstain. You may now use a brush (use is recommended of 2 brushes of different widths – not included in the kit) to apply the woodstain that is supplied with the swimming pool KIT, to protect the wood against exposure to the elements and in order for it to acquire a suitable dark colouring. It takes approximately 2 hours for 2 people to apply the woodstain/paint. After applying the Woodstain, attach the Curved Metal Covers (TMC) to the Triangles (TRG), covering any gaps there may be between the triangles and the playa finishing pieces. Fix the Curved Metal Covers (TMC) into place with short Screws (TFC), using 8 per trim (9°). **PAINT-WOODSTAIN** Characteristics: It is a water-based impregnating substance, designed to protect wood outside against chromogenic and marcescent fungi. The colouring of the impregnating substances has been achieved using transparent iron oxides that besides providing major resistance to sunlight absorb UV radiation and protect the wood against the destruction of the lignin. Woodstain has the following advantages: Drastic reduction in the emission of solvents, uniformity of colour, quick drying and solubility with water. The identifying notation of colour RENNER (mahogany) YM-M049/..T15 is equivalent to the notation S 4040-Y50R under the international NCS (Natural Colour System) colour chart.

ES Podrá seguir con el llenado de la piscina hasta el nivel que marca el skimmer (mitad de la boca del skimmer). Se recomienda lijar la madera antes de aplicar el tinte. Puede ahora aplicar con una brocha (se recomiendan 2 brochas de diferentes anchuras - no incluidas en el kit) el tinte que se adjunta con el KIT de la piscina, para que se proteja la madera de la intemperie y coja el tono oscuro apropiado. El tiempo aproximado de aplicación del tinte/ pintura entre 2 personas es de 2 horas. Una vez aplicado el tinte, coloque los embellecedores metálicos sobre los TRIÁNGULOS, tapando los posibles huecos entre playas y triángulos. Fije los embellecedores con los TFC (8 por cada embellecedor) (9°). **PINTURA-TINTE** Características: Es un impregnante al agua, idóneo para la preservación de la madera al exterior contra el ataque de los hongos cromógenos y marcescentes. Para el coloreado de los impregnantes se han empleado óxidos de hierro transparentes que además de tener una elevada resistencia a la luz absorben las radiaciones U.V. y protegen la madera de la destrucción de la lignina. El tinte presenta las siguientes ventajas: Drástica reducción de la emisión de disolventes, uniformidad del color, proceso rápido y disolución con agua. La identificación del color RENNER (caoba): (código YM-M049/..T15) es el equivalente de la carta de colores internacional NCS, Natural Color System: (código. S 4040-Y50R).

FR Continuez à remplir la piscine jusqu'au niveau marqué par le skimmer (la moitié de l'ouverture du skimmer). Il est recommandé de poncer le bois avant d'appliquer la couleur. Appliquer ensuite avec un pinceau (il est recommandé d'utiliser 2 pinceaux de largeurs différentes ; non livrés avec le kit), la teinture livrée avec le KIT de la piscine, pour protéger le bois contre les intempéries et lui donner un ton foncé. Le temps d'application de la teinture/peinture, par 2 personnes, est de 2 heures environ. Après avoir appliqué la teinture, mettre les Couvercles métalliques courbes, (TMC) sur les Triangles (TRG), et boucher les creux éventuels entre les margelles et les triangles. Fixer les Couvercles Métalliques courbes (TMC) avec les Tire-fonds courts (TFC), 8 par enjoliveur (9°). **PEINTURE - TEINTURE** Caractéristiques: imprégnation à l'eau, idoine pour la protection du bois à l'extérieur contre les champignons chromogènes et marcescents. Pour la coloration des imprégnants on a utilisé des oxydes de fer transparents qui ont une grande résistance à la lumière, ils absorbent les radiations U.V. et protègent le bois contre la destruction de la lignine. Le teinture a les avantages suivants : réduction importante de l'émission de dissolvants, uniformité de la couleur, processus rapide et dissolution à l'eau. L'identification de la couleur RENNER (acajou): (code YM-M049/..T15) est l'équivalent de la charte internationale des couleurs NCS, Natural Color System (code S 4040-Y50R).

DE Kann das Schwimmbad bis zur Skimmerhöhe (ca. bis zur Hälfte der Skimmeröffnung) gefüllt werden. Vor dem Färben wird das Schleifen des Holzes empfohlen. Nun kann mit einem Pinsel (empfohlen werden 2 Pinsel unterschiedlicher Breite – nicht im Kit enthalten) der im Pool-KIT enthaltene Farbstoff aufgebracht werden; damit wird das Holz gegen Witterungseinflüsse geschützt und die geeignete dunkle Tönung erzielt wird, 2 Personen benötigen zum Aufbringen der Farbe ca. 2 Stunden. Nach dem Färben verlegen Sie die gewölbten Metallabdeckungen (TMC) auf den Dreiecken (TRG), indem Sie zwischen Playas und Dreiecken eventuell vorhandene Hohlräume abdecken. Befestigen Sie die gewölbten Metallabdeckungen (TMC) mit den kurzen Holzschrauben (TFC), und zwar mit je 8 Stück pro Zierleiste (9°). **ANSTRICHFARBE:** Eigenschaften: Dabei handelt es sich um ein wasserlösliches Imprägniermittel zum äußeren Schutz des Holzes gegen Befall durch farbstofftötende und absterbende Pilze. Als Farbstoff der Imprägniermittel wurden transparente Eisenoxide eingesetzt, die nicht nur sehr lichtunempfindlich sind, sondern auch UV-Strahlen absorbieren und das Holz gegen Lignin-Zerstörung schützen. Der Anstrich hat folgende Vorteile: er bewirkt eine drastische Reduzierung der Lösungsmittelmmissionen, sorgt für einheitliche Farbgebung, einen raschen Prozessablauf und ist in Wasser löslich. Die Kennzeichnung des Farbtons RENNER (Mahoganibraun): Farbcode YM-M049/..T15 entspricht der internationalen Farbkarte (Farbcode: S 4040-Y50R) des NCS (Natural Color System) – Internationalen Farbbezeichnungssystems.

IT Potrà continuare a riempire la piscina fino al livello indicato dallo skimmer (metà della bocca dello skimmer). Si consiglia di lisciare il legno prima di applicare la vernice-colore. A questo punto è possibile applicare con un pennello (si consigliano 2 pennelli di diversa larghezza – non compresi nel kit) la vernice/colore fornita con il KIT della piscina, per proteggere il legno dalle intemperie e fargli acquisire una tonalità scura adeguata. Il tempo approssimativo di applicazione della vernice in 2 persone è di 2 ore. Dopo aver applicato la Verniciatura, montare i Coperchi Metallici Curvi (TMC) sui Triangoli (TRG), coprendo gli eventuali vuoti fra spiagge e triangoli. Fissare i Coperchi Metallici Curvi (TMC) con i Tirafondi corti (TFC), 8 per ogni tappo elemento (9°). **VERNICE-COLORE** Caratteristiche: è un fondo idrico, idoneo per la protezione del legno da esterni contro l'azione dei funghi cromogeni e marcescenti. Per la colorazione dei fondi sono stati utilizzati ossidi di ferro trasparenti, che oltre ad avere un'alta resistenza alla luce assorbono le radiazioni U.V. e proteggono il legno dalla distruzione della lignina. Le colore presenta i seguenti vantaggi: drastica riduzione dell'emissione di solventi, uniformità del colore, processo rapido e solubilità in acqua. L'identificazione del colore RENNER (caoba): (codice YM-M049/..T15) è l'equivalente della carta colori internazionale NCS, Natural Color System: (codice. S 4040-Y50R).

NL Kan worden begonnen met het vullen van het zwembad tot op het niveau dat de skimmer aangeeft (tot aan de helft van de skimmeropening). Aanbevolen wordt het hout, vóór het aanbrengen van de verf, te schuren. Nu kan met een kwast (aangeraden wordt 2 kwasten te gebruiken van verschillende breedte – niet bijgesloten in de kit) de verf worden aangebracht die in de kit van het zwembad is bijgesloten, opdat het hout bestand zal zijn tegen weer en wind en de geschikte donkere kleur zal verkrijgen. De geschatte tijd die 2 personen nodig zullen hebben voor het aanbrengen van de verf is 2 uur. Plaats, wanneer de verf reeds is aangebracht de schuingeknipte metalen afsluitplaten (TMC) op de driehoekige onderdelen (TRG) zodat de mogelijke ruimten tussen de afwerkingsplaten en de driehoekige onderdelen worden bedekt. Bevestig de schuingeknipte metalen afsluitplaten (TMC) met de korte houtschroeven (TFC), 8 voor iedere sierrand (9°). **KARAKTERISTIEKEN VAN DE VERF:** Het gaat hier om een in water oplosbaar impregneermiddel, geschikt voor de behandeling van hout aan de buitenkant tegen een aanval van kleurstofdodende en afderving-producerende schimmel. Voor de kleurstof van het impregneermiddel wordt transparent ijzeroxide gebruikt dat niet alleen een hoge weerstand biedt tegen lichtstralen maar ook UV-stralen absorbeert en het hout beschermt tegen lignine-vermiettiging. De verf biedt de volgende voordelen: Drastische vermindering van het gebruik van oplosmiddelen, uniformiteit van de kleur, snelle methode en oplosbaar in water. De identificatie van de kleur RENNER (mahoniekleur) : (code: YM-M049/..T15) is het equivalent van de internationale kleurenkaart NCS, Natural Color System; (code: S 4040-Y50R).

PT Poderá continuar a encher a piscina até ao nível que marca o skimmer (metade da boca do skimmer). Recomenda-se lixar a madeira antes de aplicar a tinta. Pode agora aplicar com um pincel (recomenda-se utilizar e pincéis de larguras diferentes (não incluídos no kit) a tinta que vai junta com o KIT da piscina para proteger a madeira da intempérie e para ter um tom mais escuro. O tempo aproximado de aplicação da tinta / pintura, realizada por 2 pessoas é de 2 horas. Uma vez aplicada a tinta, colocar as tampas metálicas curvas (TMC) sobre os Triângulos (TRG), tapando os eventuais espaços entre praias e triângulos. Fixar as Tampas Metálicas Curvas (TMC) com os Tira-fundos curtos (TFC), 8 por cada tampão (9°). **PINTURA TINTA:** Características: é uma impregnação com água, idónea para a preservação da madeira no exterior contra o ataque dos fungos cromógenos e marcescentes. Para a coloração dos produtos de impregnação utilizaram-se óxidos de ferro transparentes, que além de terem uma elevada resistência à luz absorvem as radiações U.V. e protegem a madeira contra a destruição da lignina. O tinta apresenta as seguintes vantagens: drástica redução da emissão de dissolventes, uniformidade da cor, processo rápido e dissolução com água. A identificação da cor RENNER (acaju): (código YM-M049/..T15) é equivalente à da tabela internacional de cores NCS, Natural Color System:(código. S 4040-Y50R).

2	2 h.	KIT TINTE	REF.	KIT TINTE		Tool necessary (not included) Herramienta necesaria (no incluida) Outils nécessaire (non compris) Erforderliches werkzeug (nicht eingeschlossen) Utensile necessario (non compreso) Benodigd gereedschap (niet inbegrepen). Ferramenta necessária (não está incluída)
			930 x 515 / 925 x 510 cm	3,8l+2,5l		
			820 x 515 / 815 x 510 cm	2x2,5l		
			750 x 425 / 745 x 420 cm	2x2,5l		
			640 x 425 / 635 x 420 cm	2x2,5l		
			540 x 350 / 535 x 345 cm	3,8l		



13

EN **Application:** It should be applied once a year. Application should be made of at least one coat of paint-woodstain on the wall panels and upper play finishing pieces. A minimum of 2 coats of woodstain should be applied to all grained ends of the wood and to angle joints.
NOTE: The useful life of a coat of paint may be considerably extended by touching up or by applying a fresh coat at regular intervals, instead of waiting for it to deteriorate.

Maintenance: The most appropriate maintenance for your wooden swimming pool depends on where it is installed and the prevailing weather conditions. It is therefore advisable to apply the paint-woodstain (WOODSTAINER KIT) at the beginning of each swimming season (Once per year) and so avoid possible damage caused by damp and direct sunlight. The guarantee does not extend to damage caused through inadequate maintenance of the paintwork or through failure to apply a moisture-regulating paint.

ES **Aplicación:** Conviene aplicarlo una vez al año. Se debe aplicar como mínimo una capa de pintura -tinte en los tablonos de la pared y las playas superiores. En todos los extremos veteados de la madera y las conexiones en ángulo se debe aplicar un mínimo de 2 capas de tinte.
NOTA: Es posible prolongar considerablemente la vida útil de una capa de pintura, retocándola o aplicando una nueva capa a intervalos regulares, en vez de esperar que se deteriore.

Mantenimiento: El mantenimiento óptimo de su piscina de madera depende del lugar donde se instale y de las condiciones ambientales correspondientes. Por ello es aconsejable aplicar la pintura -tinte (KIT TINTE) cada comienzo de la temporada de baño (1 vez al año) y así evitar los posibles daños causados por la humedad y los rayos del sol. La garantía no incluye daños que se deriven de no mantener adecuadamente la pintura y no utilizar un tipo de pintura que regule la humedad.

FR **Application :** Il est recommandé d'appliquer une fois par an une couche de peinture – teinture sur les planches de la paroi et les plaques supérieures. Sur toutes les extrémités veinées du bois et les unions en angle il faudra appliquer au moins 2 couches de teinture.
NOTA : On pourra prolonger considérablement la durée de la peinture en faisant des retouches ou en appliquant régulièrement une nouvelle couche, sans attendre qu'elle se détériore.

Entretien : L'entretien optimal du bois dépend de l'endroit où est installée la piscine et des conditions environnantes. Il est conseillé d'appliquer la peinture – teinture (KIT TEINTURE) au début de la saison des bains, (1 fois par an) pour éviter les dommages provoqués par l'humidité et les rayons du soleil. La garantie ne couvre pas les dommages dus à un mauvais entretien de la peinture ou à une peinture ne régulant pas l'humidité.

DE **Anstrich:** Der Anstrich sollte mindestens einmal jährlich aufgebracht werden, und zwar mindestens ein Anstrich – auf der Wand und auf den oberen Holzauflagen. Alle gefaserten Enden des Holzes und die winkligen Anschlüsse erhalten mindestens 2 Anstriche.
HINWEIS: Die Lebensdauer des Anstrichs kann erheblich verlängert werden, wenn er regelmäßig nachgebessert oder erneuert wird, bevor er beschädigt ist.

Instandhaltung: Eine optimale Instandhaltung Ihres Pools hängt sehr stark vom Standort und von den Umfeldbedingungen ab. Deswegen empfiehlt sich, den Anstrich (FARBKIT) jeweils am Beginn der Badesaison (einmal jährlich) aufzubringen. Dadurch werden mögliche Schäden durch Feuchtigkeit und Sonneneinstrahlung vermieden. Die Gewährleistung deckt keine Schäden, die durch schlechte Instandhaltung des Anstrichs oder durch Verwendung eines Anstrichs entstehen, der keine Feuchtigkeitsregelung sichert.

IT **Applicazione:** è conveniente applicarla una volta all'anno. Va applicata almeno una mano di vernice – colore sulle tavole delle pareti e sulle spiagge superiori. Su tutte le estremità venate del legno e sulle unioni ad angolo vanno applicate almeno 2 mani di colore.
NOTA: È possibile prolungare in modo considerevole la vita utile di una mano di vernice ritocandola o applicando una nuova mano a intervalli regolari, invece di aspettare che si deteriori.

Manutenzione: La manutenzione ottimale della piscina di legno dipende dal luogo in cui essa è installata e dalle condizioni ambientali. Si consiglia pertanto di applicare la vernice – colore (KIT VERNICIATURA) all'inizio della stagione dei bagni (1 volta all'anno) in modo da evitare gli eventuali danni causati dall'umidità e dai raggi del sole. La garanzia non copre i danni derivanti da una manutenzione inadeguata dello strato di vernice o dal mancato uso di un tipo di vernice contro l'umidità.

NL **Aanbrenging:** Het is raadzaam minstens één keer een laag verf aan te brengen op de wandplanken en de bovenafwerkingsplanken. Op alle gevlamde uiteinden van het hout en de hoekige verbindingen moeten minstens 2 lagen verf worden aangebracht.
OPMERKING: Het is mogelijk op aanzienlijke wijze de levensduur van een laag verf te verlengen door deze met regelmatige tussenpozen bij te werken of door een nieuwe laag aan te brengen in plaats van te wachten tot beschadiging.

Onderhoud: Het maximumonderhoud van uw houten zwembad hangt af van de plaats waarop u het installeert en van de desbetreffende weersomstandigheden. Het is daarom aan te bevelen de verf (VERFKIT) aan het begin van ieder badseizoen aan te brengen (1 keer per jaar) om zodoende eventuele, door vochtigheid en zonnestralen veroorzaakte, schade te voorkomen. De garantie dekt geen schade die verband houdt met het slechte onderhoud van de verf of het gebruik van nietvochtwerende verf.

PT **Aplicação:** Aconselha-se aplicar uma vez por ano. Deve-se aplicar pelo menos uma camada de pintura – tinta nas tábuas da parede e nas tábuas superiores. Em todos os extremos da madeira com veios e as uniões em ângulo, deve aplicar um mínimo de 2 camadas de tinta.
NOTA: pode-se prolongar consideravelmente a vida útil de uma camada de pintura, retocando-a ou aplicando uma nova camada a intervalos regulares, sem esperar que se deteriore.

Manutenção: a manutenção óptima da sua piscina de madeira depende do lugar aonde se instale e das condições ambientais. Por isso aconselha-se aplicar a pintura - tinta (KIT TINTA ao começo de cada temporada de banhos (1 vez por ano) para evitar danos causados pela humidade e os raios do sol. A garantia não inclui danos devidos a uma má manutenção da pintura e por não utilizar um tipo de pintura que regule a humidade.

<p>2 2 h.</p>	<p>KIT TINTE</p>		<p>Tool necessary (not included) Herramienta necesaria (no incluida) Outils nécessaire (non compris) Erforderliches werkzeug (nicht eingeschlossen) Utensile necessario (non compreso) Benodigd gereedschap (niet inbegrepen). Ferramenta necessária (não está incluída)</p>
----------------------	-------------------------	--	---

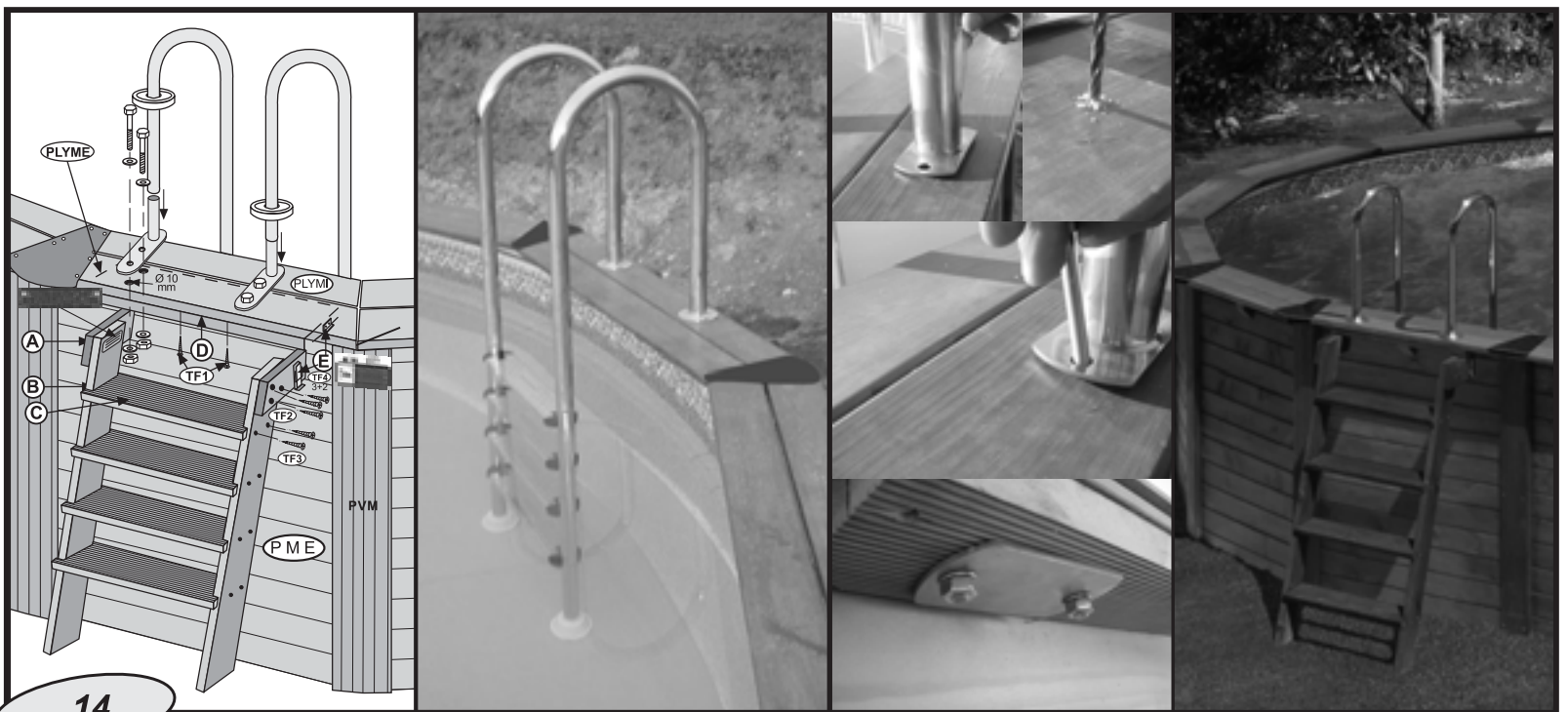

14

EN **FITTING THE LADDERS (OUTSIDE WOODEN LADDER / INSIDE STAINLESS STEEL LADDER).**
 The wooden ladder is mounted on the outside, centred on the wooden panel **PME** (which does not have a support block for the outside finishing pieces). Use 2 **TF1** screws to attach board **D** below the outside finishing piece **PLYME**, as centred as possible. Fit the wooden ladder as shown in the drawing (Page 12) and attach it to board **D** by means of the couplings **E** (with **TF4** screws), which will allow you to remove and replace the ladder. Assemble the stainless steel ladder as indicated in its instructions. Place it inside the swimming pool in order to mark the 4 holes that you will have to make (with drill and \varnothing 10 mm bit) in the outside finishing piece where you have mounted the wooden ladder. You must drill right through the outside finishing piece and board **D**. Attach the stainless steel ladder to the outside finishing ladder with the 4 nuts, bolts and washers (**8-5-6**). Finally, paint the wooden ladder with the same varnish you used on the swimming pool. Place the safety sticker (**PGTSEGNP**) on the upright support **PVM** closest to the ladder. **NOTE:** Before attaching board **D** and for greater convenience, it is advisable to mount a fastening base **E1** (see page 28) midway along the edge at each end of the board.
NOTE: Before installing the ladder, remember that the foot of the ladder (part **B**) is the end with the greatest distance between the first rung and the ground.

ES **COLOCACION ESCALERAS (Escalera MADERA EXTERIOR / Escalera ACERO INOXIDABLE INTERIOR).**
 La escalera de madera se coloca exteriormente centrada en el panel de madera **PME** (que no tiene taco de apoyo para las playas exteriores). Fije con 2 tirafondos **TF1** el tablero **D** por debajo de la playa exterior **PLYME**, lo más centrado posible. Monte la escalera de madera como se indica en el dibujo (Pag 12) y sujétela al tablero **D** por medio de los enganches **E** (con tirafondos **TF4**) que le permiten quitar y poner la escalera. Monte la escalera de acero inoxidable como indica sus instrucciones. Sitúela dentro de la piscina para poder marcar los 4 agujeros (con taladro y broca \varnothing 10 mm) que tendrá que hacer en la playa exterior donde ha situado la escalera de madera. Deberá taladrar la playa exterior y el tablero **D** completamente. Fije la escalera inoxidable con los 4 tornillos, tuercas y arandelas (**8-5-6**) a la playa exterior. Finalmente pinte la escalera de madera con el tinte que aplicó en la piscina. Coloque la pegatina de seguridad (**PGTSEGNP**) en el perfil vertical **PVM** más cercano a la escalera. **NOTA:** Antes de fijar el tablero **D**, se recomienda para más comodidad, colocar en mitad del canto de cada extremo del tablero un soporte para enganche **E1** (ver pag 28). **ATENCIÓN:** Antes de montar la escalera, tenga en cuenta que la parte inferior de la escalera (pieza **B**) es la que tiene mayor distancia entre el primer peldaño y el suelo.

FR **INSTALLATION DES ECHELLES (escalier EXTERIEUR BOIS / échelle INTERIEURE ACIER INOXIDABLE)**
 L'escalier en bois se place à l'extérieur, au centre du panneau en bois **PME** (qui n'a pas de support central pour les margelles extérieures). Fixer avec 2 tire-fonds **TF1** la plaque **D** au-dessous de la margelle extérieure **PLYME**, le plus au centre possible. Monter l'échelle en bois comme indiqué sur le dessin (Page 12) et le fixer à la plaque **D** au moyen des crochets **E** (avec les tire-fonds **TF4**) qui permettent d'enlever et de mettre l'échelle. Monter l'échelle en acier inoxydable comme l'indiquent les instructions. La placer à l'intérieur de la piscine pour pouvoir marquer les 4 trous (avec un foret de \varnothing 10mm) que vous devrez faire dans la margelle extérieure où vous avez placé l'échelle en bois. Il faut percer complètement la margelle extérieure et la plaque **D**. Fixer l'échelle en acier inoxydable avec les 4 écrous, tuercas y arandelas (**8-5-6**) sur la margelle extérieure. Enfin, peindre l'échelle en bois avec la teinture préalablement appliquée sur la piscine. Placer l'autocollant de sécurité (**PGTSEGNP**) sur le poteau vertical **PVM** le plus proche de l'échelle. **NOTA :** Avant de fixer la plaque **D**, nous vous recommandons, pour une plus grande commodité, d'installer au milieu de chaque extrémité de la plaque, un support pour crochet **E1** (voir page 28). **ATTENTION :** Avant de monter l'échelle, n'oubliez pas que la partie inférieure de l'échelle (pièce **B**) est celle ayant un écart plus grand entre la première marche et le sol.

DE **MONTAGE VON TREPPEN (AUSSEN-HOLZT. / INNEN-INOXSTAHL).**
 Die Holzterrappe wird außen zentriert auf der Holzplatte **PME** montiert (Stützdübel für die äußeren Randstücke sind nicht vorhanden). Befestigen Sie die Platte **D** mit 2 Holzschrauben **TF1** so zentriert wie möglich unter dem äußeren Playa-Randstück **PLYME**. Bauen Sie die Holzterrappe wie in der Zeichnung (Seite 12) angeben an und befestigen Sie sie mit den Verbindungshaken **E** (mit den Holzschrauben **TF4**); damit können Sie die Terrappe ein- und aushängen. Montieren Sie nun die Terrappe aus Innoxstahl nach den Anweisungen. Stellen Sie sie in den Pool, um die 4 Bohrungen (mit Bohrer \varnothing 10 mm) anbringen zu können. Dies muss am äußeren Playa-Randstück geschehen, an dem die Holzterrappe angebracht wurde. Das äußere Randstück (Playa) und die Platte **D** müssen komplett durchbohrt werden. Befestigen Sie die Stahlterrappe mit 4 Schrauben, Muttern und den Unterlegscheiben (**8-5-6**) am äußeren Playa-Randstück. Zum Schluss lackieren Sie die Terrappe in der Farbe, die Sie für das Pool verwendet haben. Bringen Sie bitte den Sicherheitsaufkleber (**PGTSEGNP**) an dem der Terrappe am nächsten liegenden Vertikal-Profil **PVM** an. **HINWEIS:** Bevor Sie die Platte **D** befestigen, empfehlen wir zur Erleichterung der Arbeit, auf der Hälfte der Kante an jedem Plattenende eine Auflage für den Sicherungshaken anzubringen **E1** (siehe Seite 28). **VORSICHT:** Bevor Sie die Leiter anbringen, beachten Sie, dass zwischen dem Innenteil der Leiter (Teil **B**) und der ersten Stufe und dem Boden der größte Abstand vorhanden sein muss.

IT **MONTAGGIO DELLE SCALE (Scale LEGNO ESTERNO / Scale ACCIAIO INOX INTERNO).**
 La scala in legno si monta esternamente centrata sul pannello in legno **PME** (che non ha tassello d'appoggio per le spiagge esterne). Fissare con 2 tirafondi **TF1** la tavola **D** sotto la spiaggia esterna **PLYME**, il più centrato possibile. Montare la scala in legno come indicato nel disegno (Pag. 12) e fermarla alla tavola **D** per mezzo degli agganci **E** (con tirafondi **TF4**) che consentano di rimuovere e montare la scala. Montare la scala in acciaio inox come indicato dalle istruzioni. Situarla all'interno della piscina per poter segnare i 4 fori (con trapano e punta \varnothing 10 mm) che si dovranno fare sulla spiaggia esterna, in cui è stata situata la scala in legno. Si dovrà forare la spiaggia esterna e la tavola **D** fino in fondo. Fissare la scala inox con le 4 viti, i dadi e le rondelle (**8-5-6**) alla spiaggia esterna. Infine, verniciare la scala in legno con il colore applicato alla piscina. Situare l'adesivo di sicurezza (**PGTSEGNP**) sul profilo verticale **PVM** più vicino alla scala. **NOTA:** Prima di fissare la tavola **D**, si consiglia, per maggior comodità, di situare a metà del bordo di ogni estremità della tavola un supporto per aggancio **E1** (vedi pag. 28). **ATTENZIONE:** Prima di montare la scaletta, va ricordato che la parte inferiore della stessa (pezzo **B**) è quello che è a una maggiore distanza fra il primo scalino e il pavimento.

NL **PLAATSING TRAPPEN: (HOUTEN TRAP AAN DE BUITENKANT/ROESVRIJSTALEN TRAP AAN DE BINNENKANT)**
 De houten trap wordt aan de buitenkant gecentreerd geplaatst in het houten paneel **PME** (welke geen steunplug heeft voor de buitenafwerkingsplanken). Bevestig, zo gecentreerd mogelijk, met twee houtschroeven **TF1** de plank **D** aan de onderkant van de buitenplaya **PLYME**. Monteer de houten trap zoals op de tekening (pag 12) wordt aangegeven en bevestig deze aan de plank **D** door middel van de twee haken **E** (met de houtschroeven **TF4**) die het mogelijk maken de trap aan te brengen en weer te verwijderen. Monteer de roesvrijstalen trap zoals in de instructies wordt aangeduid. Plaats deze in het zwembad om de 4 gaten aan te kunnen geven die met gebruik van een boor met een doorsnede van 10 mm in de buitenafwerkingsplank, waar de houten trap is geplaatst, moeten worden doorboord. De buitenafwerkingsplank en de plank **D** zullen volkomen doorboord moeten worden. Bevestig de roesvrijstalen trap met de 4 schroeven, moeren en sluitringen (**8-5-6**) aan de buitenafwerkingsplank. Verf ten slotte de houten trap met dezelfde verf die voor het zwembad werd gebruikt. Plak de sticker met de veiligheidstekens (**PGTSEGNP**) op het verticale profiel **PVM** (zo dicht mogelijk bij de trap). **OPMERKING:** Voordat u het blad **D** zonder enige moeite kan gaan vastzetten, wordt aangeraden in het midden van de rand van ieder uiteinde van het blad een steun voor het verbindingsstuk **E1** te plaatsen (zie blz. 28). **OPMERKING:** Houd er, voordat u de trap gaat monteren, rekening mee dat er bij het onderste deel van de trap (onderdeel **B**) een grotere afstand bestaat tussen de eerste trede en de grond.

PT **COLOCAÇÃO DAS ESCADAS (Escada MADEIRA EXTERIOR / Escada AÇO INOXIDÁVEL INTERIOR).**
 A escada de madeira coloca-se exteriormente e centrada na tábuca de madeira **PME** (que não leva cunha de apoio para as praias exteriores). Fixe com 2 tira-fundos **TF1** a tábuca **D** por baixo da praia exterior **PLYME**, o mais centrado possível. Monte a escada de madeira como se indica no desenho (Pag. 12) e sujeite-a na tábuca **D** pelos enganches **E** (com tira-fundos **TF4**) para poder pôr e tirar a escada. Monte a escada de aço inoxidável como se indica nas instruções. Situe-a dentro da piscina para poder marcar os 4 furos (com uma máquina de furar e uma broca \varnothing 10 mm) que terá que fazer na praia exterior onde situou a escada de madeira. Deve de perfurar a praia exterior e a tábuca **D** completamente. Fixe a escada inoxidável com os 4 parafusos, tuercas y arandelas (**8-5-6**) na praia exterior. Finalmente pinte a escada de madeira com a pintura que aplicou à piscina. Coloque o auto colante de segurança (**PGTSEGNP**) no perfil vertical **PVM** mais próximo da escada. **NOTA:** Antes de fixar o painel **D**, para mais comodidade recomenda-se colocar no meio do canto de cada extremo do painel um suporte para enganche **E1** (ver página 28). **ATENÇÃO:** Antes de montar a escada, tenha em conta que a parte inferior da escada (peça **B**) é a que está a uma maior distância entre o primeiro degrau e o solo.

	2							Tool necessary (not included) Herramienta necesaria (no incluida) Outils nécessaire (non compris) Erforderliches Werkzeug (nicht eingeschlossen) Utensile necessario (non compreso) Benodigd gereedschap (niet inbegrepen). Ferramenta necessária (não está incluída)
					\varnothing 10 mm	N°13		

EN**ATTACHMENT OF THE SAFETY FASTENING FOR WOODEN LADDER (E)**

Each safety fastening **E** consists of 2 parts: **E1** and **E2**. **E1** is the base for the fastening **E2** and is placed at each end of board **D**. Place the wooden ladder beneath board **D** (The assembly of the ladder and its components is visually illustrated on page 12). Place the fastening **E2** in its position and mark off the upper end on the ladder. Once the mark has been made, lower the fastening piece **E2** by 2 or 3 millimetres. (This will strengthen the action of the fastener).

ES**COLOCACIÓN DEL ENGANCHE DE SEGURIDAD PARA ESCALERA DE MADERA (E)**

Cada enganche de seguridad **E** se compone de 2 partes: **E1** y **E2**. **E1** es el soporte para el enganche **E2** que se coloca en cada extremo del tablero **D**. Coloque la escalera de madera por debajo del tablero **D** (Como montar la escalera y sus componentes se explica visualmente en la pag.12), y sitúe el enganche **E2** en su posición y haga una marca de su parte superior sobre la escalera. Una vez hecha la marca, deberá bajar unos 2 ó 3 milímetros la pieza enganche **E2**. (Esto permitirá que quede más fuerte la función del enganche).

FR**INSTALLATION DU CROCHET DE SECURITE POUR ESCALIER BOIS (E)**

Chaque crochet de sécurité **E** se compose de 2 parties : **E1** et **E2**. **E1** est le support pour le crochet **E2** qui s'installe à chaque extrémité de la planche **D**. Positionner l'escalier bois au dessous de la planche **D** (selon les explications concernant le montage de l'escalier et ses composants détaillées visuellement à la page 12), mettre le crochet **E2** à sa place et marquer sa partie supérieure sur l'escalier. Une fois la marque faite, la partie du crochet **E2** devra rester à 2 ou 3 millimètres au-dessous de cette marque (cela permettra d'obtenir une meilleure fixation).

DE**EINSETZEN DES SICHERUNGSHAKENS FÜR DIE HOLZLEITER (E)**

Jeder Sicherungshaken **E** besteht aus 2 Teilen: **E1** und **E2**. **E1** ist die Auflage für den Haken **E2**, der an jedem Ende der Platte **D** angebracht wird. Setzen Sie die Holzleiter unter die Platte **D** (Montageanweisungen für die Leiter und ihre Komponenten, siehe Abbildungen auf Seite 12). Bringen Sie den Haken **E2** in seiner Position an und markieren Sie dessen oberen Teil auf der Leiter. Im Anschluss an die Markierung muss das Hakenteil **E2** ca. 2-3 mm nach unten verschoben werden. (Dadurch wird die Funktion des Hakens verstärkt).

IT**MONTAGGIO DELL'AGGANCIAMENTO DI SICUREZZA PER SCALETTA DI LEGNO (E)**

Ogni aggancio di sicurezza **E** è composto da 2 parti: **E1** e **E2**. **E1** è il supporto per l'aggancio **E2** da montare su ogni estremità della tavola **D**. Situare la scaletta di legno sotto la tavola **D** (a pag. 12 sono riportate le immagini che descrivono come montare la scaletta e i relativi componenti) e situare l'aggancio **E2** nella relativa posizione, facendo un segno nella sua parte superiore sulla scaletta. Una volta fatto il segno, si dovrà abbassare circa 2 o 3 millimetri il pezzo aggancio **E2**. (In modo da rafforzare la funzione dell'aggancio).

NL**PLAATSING VAN HET VEILIGHEIDSVBINDBINGSSTUK VOOR EEN HOUTEN TRAP (E)**

Leder veiligheidsverbindingstuk **E** bestaat uit 2 delen: **E1** en **E2**. **E1** is de steun voor het verbindingstuk **E2** dat aan ieder uiteinde van het blad **D** wordt geplaatst. Plaats de houten trap onder het blad **D** (op blz. 12 vindt u een verduidelijkende schets betreffende de montage van de trap en de onderdelen daarvan), breng het verbindingstuk **E2** op zijn plaats en markeer de bovenkant daarvan op de trap. Wanneer u het merkteken heeft aangeduid moet u het verbindingstuk **E2** ongeveer 2 of 3 millimeter naar beneden brengen. Dit zal toestaan dat de functie van de verbinding degelijker zal zijn.

PT**COLOCAÇÃO DO ENGANCHE DE SEGURANÇA PARA ESCADA DE MADEIRA (E)**

Cada enganche de segurança **E** está composto por 2 partes: **E1** e **E2**. **E1** é o suporte para o enganche **E2** que se coloca em cada extremo do painel **D**. Coloque a escada de madeira por baixo do painel **D** (Ver na página.12 como montar a escada e os seus componentes), coloque o enganche **E2** na sua posição e faça uma marca na parte superior sobre a escada. Quando estiver feita a marca, deve descer 2 ou 3 milímetros a peça enganche **E2** (Isto permitirá que a função do enganche seja mais forte).

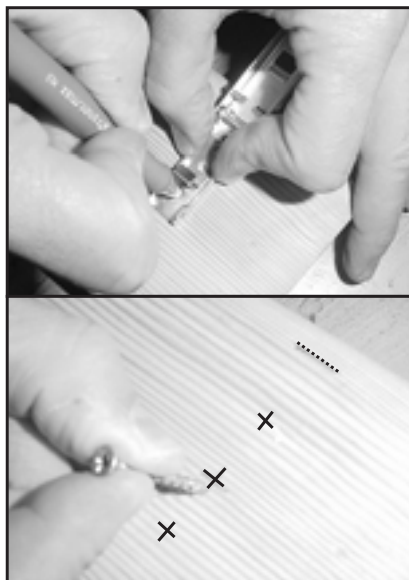
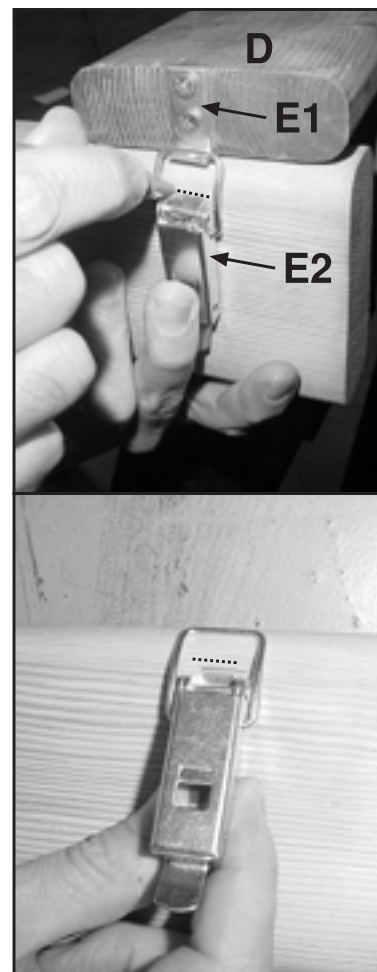
**EN**

Whilst ensuring it remains in this position (2 - 3 mm below the mark) mark off the holes for the 3 screws inside the fastening piece **E2**.

ES

Con cuidado de no mover de su posición (2 - 3 mm por debajo de la marca) deberá hacer las marcas de los agujeros para los 3 tirafondos por el interior de la pieza enganche **E2**.

FR

En faisant attention de ne pas bouger de cette position (2 – 3 mm en dessous de la marque), vous devrez marquer les emplacements des trous pour les 3 vis dans les repères intérieurs du crochet **E2**.

DE

Die Markierungen der Löcher für die 3 Holzschrauben müssen durch das Innere des Hakenteil **E2** angebracht werden. Achten Sie dabei darauf, dass die Position (2-3 mm unter der Markierung) nicht verlassen wird.

IT

Avendo cura di non spostarlo dalla sua posizione (2 - 3 mm al di sotto del segno), fare i segni dei fori per i 3 tirafondi all'interno del pezzo aggancio **E2**.

NL

Vervolgens dient u, ervoor zorgdragende dat de plaats van het verbindingstuk niet wordt verschoven (2-3 mm onder het merk) de merktekens van de gaten voor de 3 houtschroeven aan de binnenkant van het verbindingstuk **E2** aan te geven.

PT

Com cuidado para não mover da sua posição (2 - 3 mm por baixo da marca) deve fazer as marcas dos furos para os 3 tira fundos pelo interior da peça enganche **E2**.

EN

Once the 3 screws holding the fastening piece **E2** have been tightened, proceed to attach the ladder to the fastening base **E1** on the swimming pool to ensure it remains in place. (Repeat the same steps for the fastening on the other side of the ladder). This attachment allows you to remove and replace the ladder for children's safety. All you have to do to release it is press safety catch **P** and the ladder may then be detached.

ES

Una vez apretados los 3 tirafondos de la pieza de enganche **E2** podrá enganchar la escalera a la pieza enganche **E1** de la piscina para que quede fija. (repita los mismos pasos para el enganche del otro lado de la escalera). Este gancho le permite quitar y poner la escalera para seguridad de los niños. Para soltarlo basta con apretar el pestillo **P** de seguridad y podrá desenganchar la escalera.

FR

Une fois positionnées les 3 vis de la partie du crochet **E2**, vous pourrez fixer l'escalier à la partie du crochet **E1** de la piscine pour l'installer. (répéter cette opération pour fixer l'autre côté de l'escalier). Ce crochet vous permet d'enlever et de mettre l'escalier de sécurité pour les enfants. Pour l'enlever, il suffit d'appuyer sur le loquet de sécurité **P**.

DE

Wenn die 3 Holzschrauben des Hakenteils **E2** fest gezogen sind, kann die Leiter zum Feststellen an das Hakenteil **E1** des Pools gehängt werden. (Wiederholen Sie die gleichen Schritte zum Einhängen des anderen Leiterteils). Mit Hilfe dieses Hakens kann die Leiter für die Sicherheit von Kindern ein- und ausgehängt werden. Zum Aushängen genügt ein Druck auf den Sicherungsriegel **P**.

IT

Una volta stretti i 3 tirafondi del pezzo d'aggancio **E2** si potrà agganciare la scaletta al pezzo aggancio **E1** della piscina per fissarla. (Ripetere gli stessi passi per l'aggancio dell'altro lato della scaletta). Questo gancho consente di togliere e mettere la scaletta per sicurezza dei bambini. Per staccarlo, basta premere il dente d'arresto **P** di sicurezza e si potrà sganciare la scaletta.

NL

Wanneer de 3 houtschroeven van het verbindingstuk **E2** eenmaal zijn vastgedrukt zal de trap met het verbindingstuk **E1** van het zwembad kunnen worden verbonden zodat deze vast komt te zitten (herhaal dezelfde handelingen voor het verbindingstuk van de andere kant van de trap). Deze haak staat, voor de veiligheid van kleine kinderen, toe de trap gemakkelijk aan te brengen en te verwijderen. Voor het verwijderen behoeft u slechts de veiligheidsknop **P** in te drukken en de trap zal afgehaakt kunnen worden.

PT

Apertar os 3 tira fundos da peça de enganche **E2** para poder enganchar a escada na peça enganche **E1** da piscina para ficar fixa. (Repita os mesmos passos para o enganche do outro lado da escada). Este gancho permite tirar e pôr a escada para segurança das crianças. Para soltar basta apertar o fecho o **P** de segurança para poder desenganchar a escada.

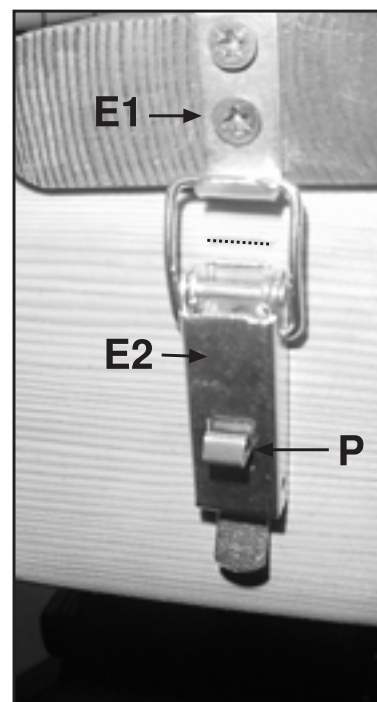



INSTRUCTIONS

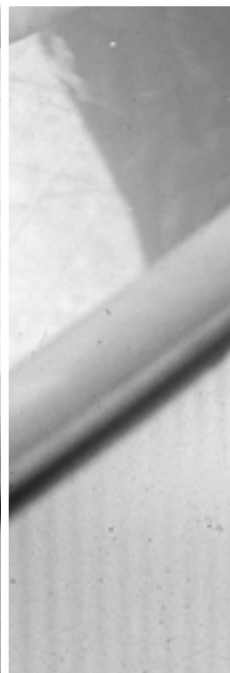

- EN** MAINTENANCE AND USE
- ES** MANTENIMIENTO Y USO
- FR** ENTRETIEN ET UTILISATION
- DE** WARTUNG UND GEBRAUCH
- IT** MANUTENZIONE E USO
- NL** ONDERHOUD EN GEBRAUCH
- PT** MANUTENÇÃO E UTILIZAÇÃO

PARTE 5

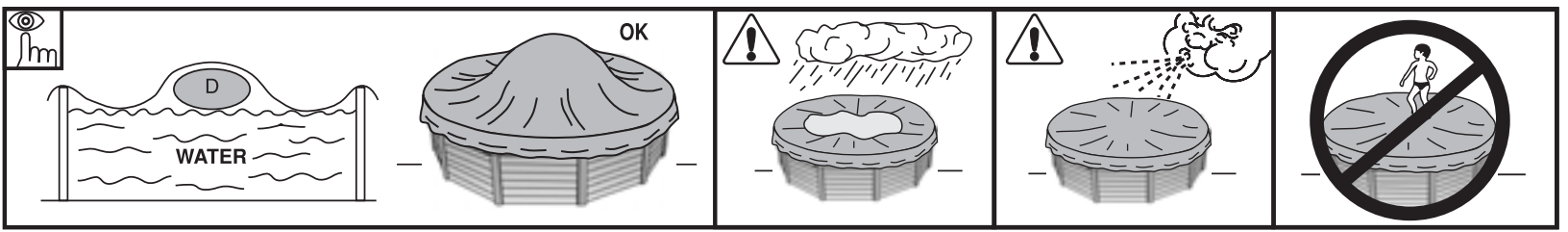

EN RESPECT THE ENVIRONMENT DO NOT TAKE APART THE POOL UNLESS IT IS STRICTLY NECESSARY. IF YOU DO SO, PLEASE REUSE THE WATER. WATER IS A SCARCE GOOD.

MAINTENANCE AND USE:

- Switch on the filter system once a day in to insure a complete water volume renewal and **never** do it when somebody is in the pool (see filter manual).
- Check the filter's level of clogging regularly in summer when the pool kit is in use.
- Check screws, nuts and washers (for rust).
- The pool water level has always to be hold in a minimum of 15 cm from the pool superior edge.
- Never empty the pool completely. Low water levels may cause serious damage to the pool.
- Failure to comply with the maintenance instructions may lead to serious health risks, especially for children.
- The use of a swimming costume entails respect for the safety regulations set out in the maintenance and user guide.
- Never leave a pool kit empty on the ground, outdoors.
- Clean regularly the P.V.C liner and the water level mark with non-abrasive products. Regularly clean the fold joining the bottom to the side of the liner, as it is an area where dirt accumulates. If you do by accident a small hole in the liner, you can repair it thanks to our rubber patches AR202 or V12.
- The isothermic covers (for the summer) protect your pool from insects, dust, leaves,... and avoid to loose the water temperature. Do always set it in order the bubbles are in contact with the water.

WINTER-SEASON:

A) IF YOU CHOOSE NOT TO DISMOUNT THE POOL:

- 1- Clean the liner bottom and sides with a non-abrasive product.
- 2- Treat the water with a chemical product for wintering.
- 3- Leave the pool full of water considering:
 - a) For pools with skimmer and refilling pipe, reduce the water level 5 cm underneath the skimmer and close the refilling pipe with the screw tap which is included with the filter.
 - b) For pools with exhaustion and refilling pipes, reduce the water level 20 cm from the superior edge of the pool and close the pipes using the screw system incorporated.
- 4- Disconnect the pipes. Do not dismantle the skimmer and the refilling and exhaustion pipes.
- 5- Protect the pool with a winter cover, and put a floating element between the cover and the water, in order to protect it from frost.
- 6- Filter: disconnect it from the pool. Clean it, empty the sand or remove the cartridge, dry it and keep it in a covered and sheltered from dampness place.
- 7- Accessories: remove every accessories (ladder, alarm, spotlight, pole...), rinse them with soft water and tidy them away.

TO RUN THE POOL AGAIN: Remove the winter cover, install the filter, change at least 1/3 of water and realize a chlorine treatment. Switch on the filter for at least 8 hours in an uninterrupted way, respecting the continuous working period indicated in the filter manuals.

B) IF YOU CHOOSE TO DISMOUNT THE POOL:

- 1- Empty the pool. Measures: Filter, Automatic pump for handling clean water or communicating vessels system. **Communicating vessels system:** Use the hose from your filter with the smallest cross-section. Fix a weight to one of its end and plunge it into the swimming pool. After this, sink the whole hose, until there is no air inside. With one hand, and under the water stop up hermetically the end of the hose and take it to the emptying point. Remove hand, and water will start running. Do not use this water for watering the plants, because it contains chemical products.
 - 2- Clean every pool constituents with a sponge and a soap product with a neutral pH. Dry them and tidy them away in a dry and clean place. That's normal that after having installed and dismantled the pool several times, the P.V.C liner dilate and loose its elasticity.
- TO RUN THE POOL AGAIN:** Read another time this manual instructions from the beginning.

CHIMICAL MEASURES:

Please read carefully the chemical product manufacturer instructions. **WARNING:** Keep chemical products in a clean, dry and out of children place. **Important:** Every products used have to be compatible with the P.V.C liner.

- **First filling:** Analyse the water pH and chlorine (Cl) and adjust them to the optimal levels: pH: 7,2 – 7,6; Chlorine: 0,5 – 2 ppm.
- **Chlorine treatments:** Consist in increasing the chlorine level until approximatively 20 ppm to eliminate germs and seaweeds. This process has to be done only when the pool water comes from rivers or ponds, ... or if it stayed a long time without any treatments.
- **Checking:** Check at least once a week the chlorine levels (use a chlorine and pH analyser). In the same way, we advise to add an algicid to prevent seaweeds appearance. Never have a swim before the chlorine level stabilization. Do always use a floating dispenser for the chemical product (tablets) dissolution. The chemical product measuring out has to be done in accordance with: Your pool water volume, the bathe frequency, the climatic conditions, the water temperature and the location. Do always move the water and wait for the chemical product dissolution before adding another one. Wait approximatively 12 hours between any pH, chlorine or algicid adjustment using the filter system.

MECHANICAL MEASURES:

Check the filter, the skimmer, the valves and the pipes are well connected to the pool. Do consider high water temperature will involved more time for the filtering. Theoretic filtering time = Water volume / Filter system discharge (generally 8h/day with water temperature of 21°C), (Ideal: 2h in the morning – 4h around midday – 2h in the afternoon). **PLEASE RESPECT THE CONTINUOUS WORKING PERIOD INDICATED IN THE FILTER MANUALS.**

VACUUM CLEANER (MANUAL OR AUTOMATIC):

Only for pools with skimmer. Connect an hose extremity to the brush head and immerse it into the water to make it fill in. Connect the other pipe extremity to the exhaustion adapter (TA) and place it above the skimmer basket. Switch on the filter in the FILTER position and begin to clean the bottom. Pay special attention to areas with folds where dirt accumulates.

BOTTOM CLEANER VENTURY STYLE:

Connect a garden hose to the bottom cleaner join and introduce it into the pool. Open the tap until a normal pressure to make the water flow out against the bottom of the pool, producing in that way an ascendant stream which leave the dirt into the filter (bag) which is adjust on the bottom cleaner.

PROBLEM	CAUSE	SOLUTION
Muddy water	Bad filtration. High PH. Organic residues in excess	Realice un contralavado del filtro. Añada CLARIFICANTE en pastillas en un dosificador. Realice una Cloración de choque.
Green water	Seaweed or mud formation	Cepillar suavemente el fondo y las paredes de la piscina. Analice el PH y ajústelo entre 7,2-7,6. Añada ALGICIDA y CLARIFICANTE LIQUIDO.
Brown water	Presence of iron or manganese	Analice el PH y ajústelo entre 7,2-7,6. Realice una CLORACION DE CHOQUE. Añada CLARIFICANTE LIQUIDO.
Incustrations	Presence of Calcareous in the water	Analice el PH y ajústelo entre 7,2-7,6. Añada una vez por semana ANTICALCAREO.
IEyes and skin irritations. Bad smell.	Misadjusted PH. Organic residues in excess	Analice el PH y ajústelo entre 7,2-7,6. Realice una CLORACION DE CHOQUE.

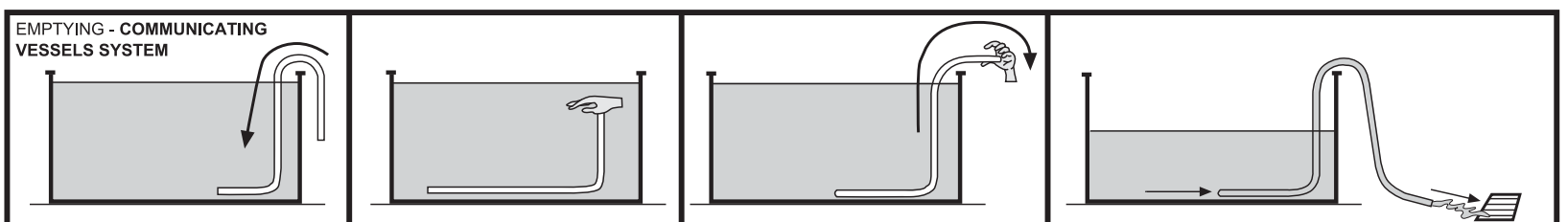

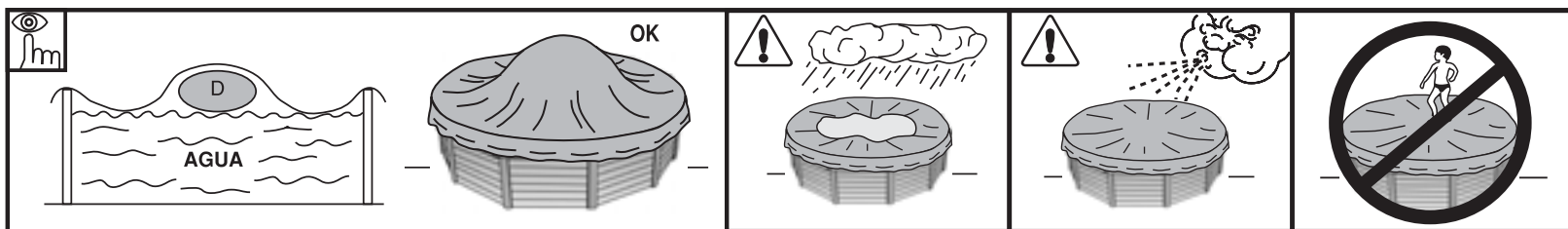

RESPECTA EL MEDIO AMBIENTE
ES "NO DESMONTA LA PISCINA SI NO ES ESTRICTAMENTE NECESARIO. EN CASO DE HACERLO, LE ROGAMOS REUTILICE EL AGUA. EL AGUA ES UN BIEN ESCASO".

MANTENIMIENTO Y USO:

- Durante la temporada de uso de un kit de piscina ponga a funcionar el sistema de filtración una vez al día para asegurar un renovamiento completo del volumen de agua y siempre cuando no se esté utilizando la piscina para el baño (ver manual de la depuradora).
- Durante la temporada de uso de la piscina verificar regularmente el nivel de obstrucción del medio filtrante.
- Revisar toda la tornillería de la piscina, los posibles puntos de corrosión en la medida que sea posible.
- El nivel de agua de la piscina debe mantenerse siempre como mínimo a 15 cm del borde superior de la misma.
- Nunca vacíe totalmente la piscina. Corre el peligro de dañar gravemente la estructura de su piscina si no hay nivel suficiente de agua.
- El hecho de no respetar las consignas de mantenimiento puede ocasionar riesgos graves para la salud, especialmente para los niños.
- La utilización de un kit de piscina implica el respeto de las consignas de seguridad descritos en la guía de mantenimiento y uso.
- No dejar un kit de piscina para colocar sobre el suelo en el exterior vacío.
- Limpie regularmente el Liner P.V.C. y la línea del nivel de agua con productos no abrasivos. Limpiar periódicamente el pliegue de unión del fondo con el lateral del liner ya que es una zona de acumulación de suciedad. Si Ud. por accidente hace un pequeño agujero en el liner, puede repararlo con nuestros parches AR202 ó V12.
- Las cubiertas de verano (isotérmicas) protegen su piscina de insectos, polvo, hojas, etc. y evitan la pérdida de temperatura del agua. Colóquela siempre con las burbujas en contacto con el agua.

INVIERNO:

A) SI OPTAMOS POR NO DESMONTAR LA PISCINA:

- 1- Limpiar el fondo y las paredes del liner con un producto no abrasivo.
 - 2- Tratar el agua con producto químico de invernaje.
 - 3- Dejar la piscina llena de agua, teniendo en cuenta:
 - a) Para piscinas con skimmer y válvula de retorno nivel de agua, 5 cm por debajo del skimmer y cerrar la válvula de retorno con el tapón de rosca que se adjunta con la depuradora.
 - b) Para piscinas con válvulas de admisión y retorno nivel de agua a 20 cm del borde superior de la piscina, cerrando las válvulas mediante el sistema de rosca que incorporan.
 - 4- Desconectar las mangueras. No desmontar el skimmer ni las válvulas.
 - 5- Proteger la piscina con una cubierta de invierno, colocando un elemento flotante entre ésta y el agua, con el fin de protegerla contra el frío.
 - 6- Depuradora: desconectarla de la piscina. Limpiarla, vaciar la arena o sacar el cartucho, secarla y guardarla en un lugar cubierto y sin humedad.
 - 7- Accesorios: quitar todos los accesorios (escalera, alarma, foco, pértiga,...), limpiarlos con agua dulce y guardarlos.
- NUEVA PUESTA EN MARCHA:** Quitar la cubierta de invierno, instalar la depuradora, cambiar al menos 1/3 del agua y realizar una Cloración de Choque. Poner la depuradora en funcionamiento al menos durante 8 horas ininterrumpidamente.

B) SI OPTAMOS POR DESMONTAR LA PISCINA:

- 1- Vaciar la piscina. Medios Depuradora, Bomba de Achique o Principio de vasos comunicantes. **Utilizar el principio de los vasos comunicantes:** para ello tome la manguera de la depuradora con menor diámetro. Ate un peso a uno de sus extremos y sumérjalo en la piscina. A continuación sumerja la totalidad de la manguera hasta evacuar el aire de su interior. Con la palma de la mano tapone herméticamente bajo el agua el extremo libre de la manguera y llévelo hasta donde desee desaguar la piscina. Retire la mano y el agua comenzará a fluir. No utilice ésta agua para riego, ya que contendrá producto químico.
 - 2- Limpiar todos los componentes de la piscina con una esponja y un producto jabonoso con pH neutro. Secarlos y guardarlos en un lugar seco y limpio.
- Es normal que después de varios montajes y desmontajes el liner de PVC se dilate y pierda elasticidad.
- NUEVA PUESTA EN MARCHA:** Leer de nuevo las Instrucciones de este manual desde el principio.

MEDIOS QUÍMICOS:

Lea con atención las instrucciones del fabricante del producto químico. **ATENCIÓN:** Guarde los productos químicos en un lugar limpio, seco y fuera del alcance de los niños. **Importante:** Todos los productos utilizados deben ser compatibles con el liner de P.V.C.

- **Primer llenado:** Analizar el pH y Cloro (Cl) del agua y ajustarlos a los niveles óptimos: pH: 7,2 - 7,6 ; Cloro: 0,5 - 2 ppm.
- **Cloración de choque:** Consiste en aumentar el nivel de cloro hasta 20 ppm aprox. para eliminar las bacterias y algas. Sólo la realizaremos cuando el agua de la piscina provenga de ríos, estanques,... o lleve mucho tiempo sin tratamiento.
- **Controles:** Revisar, al menos una vez a la semana, los niveles de pH y Cloro. (Utilice un analizador de Cloro y pH). Así mismo, deberá añadir Algicida para prevenir la formación de algas. Nunca bañarse hasta que se establezca el nivel de cloro. Utilizar siempre un Dosificador flotante para la disolución del producto químico (pastillas). La dosificación de los productos químicos se hace en función de: El volumen de agua de su piscina, la frecuencia del baño, las condiciones climáticas, temperatura del agua y ubicación. Siempre remover el agua y esperar a la disolución de un producto químico antes de añadir otro. Espere más o menos 12 h. entre cada ajuste de pH, de Cloro, o de antialgas haciendo funcionar el sistema de filtración.

MEDIOS MECÁNICOS:

Comprobar que la depuradora, skimmer, válvulas y mangueras estén correctamente conectadas a la piscina. Tenga en cuenta que a mayor temperatura del agua necesitará más tiempo de filtración. Tiempo filtración teórico = Volumen de agua / Caudal del sistema de filtración (generalmente 8 h/día con la temperatura del agua a 21°C), (Ideal: 2 h. por la mañana - 4 h. a medio día - 2 h. por la tarde). **Respete los periodos en continuo indicados en los manuales de las depuradoras.**

LIMPIA FONDOS POR ASPIRACIÓN (MANUAL O AUTOMÁTICO):

Sólo para piscinas con skimmer. Conectar un extremo de la manguera del limpia fondos a la barredera y sumergirlo en el agua para que se llene la manguera. Conectar el otro extremo de la manguera a la Tapa de Aspiración (TA) y situarlo encima del cesto del skimmer. Poner en marcha la depuradora en posición FILTER y comenzar a limpiar el fondo. Especial atención a zonas con pliegues donde se acumule la suciedad.

LIMPIA FONDOS TIPO VENTURY:

Acoplar una manguera de jardín al cabezal del limpia fondos e introducirlo dentro de la piscina. Abrir el grifo a una presión normal para que el agua fluya contra el fondo de la piscina, produciendo una corriente ascendente que deposita la suciedad en el filtro que incorpora el limpia fondos.

PROBLEMAS	CAUSAS	SOLUCIONES
Agua Turbia	Filtración pobre, PH alto. Exceso de residuos orgánicos	Realice un contralavado del filtro. Añada CLARIFICANTE en pastillas en un dosificador. Realice una Cloración de choque.
Agua Verde	Formación de algas o verdín.	Cepillar suavemente el fondo y las paredes de la piscina. Analice el PH y ajústelo entre 7,2-7,6. Añada ALGICIDA y CLARIFICANTE LIQUIDO.
Agua Marrón	Presencia de Hierro o Manganeseo.	Analice el PH y ajústelo entre 7,2-7,6. Realice una CLORACION DE CHOQUE. Añada CLARIFICANTE LIQUIDO.
Incustraciones	Presencia de Cal en el agua.	Analice el PH y ajústelo entre 7,2-7,6. Añada una vez por semana ANTICALCAREO.
Irritación de ojos y piel. Malos olores	PH desajustado. Exceso de residuos orgánicos.	Analice el PH y ajústelo entre 7,2-7,6. Realice una CLORACION DE CHOQUE.

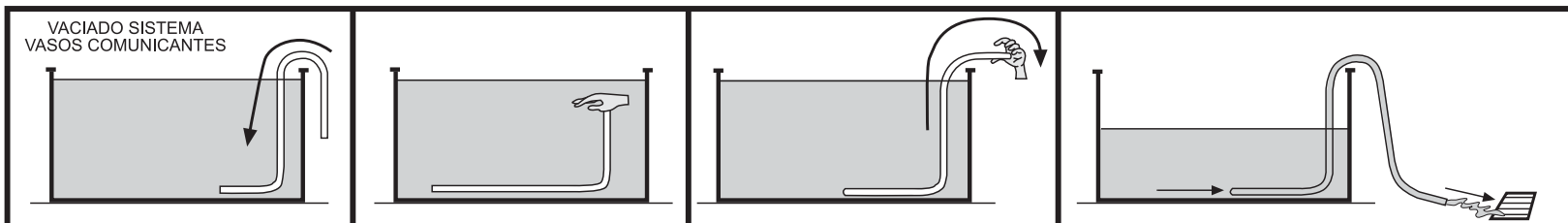

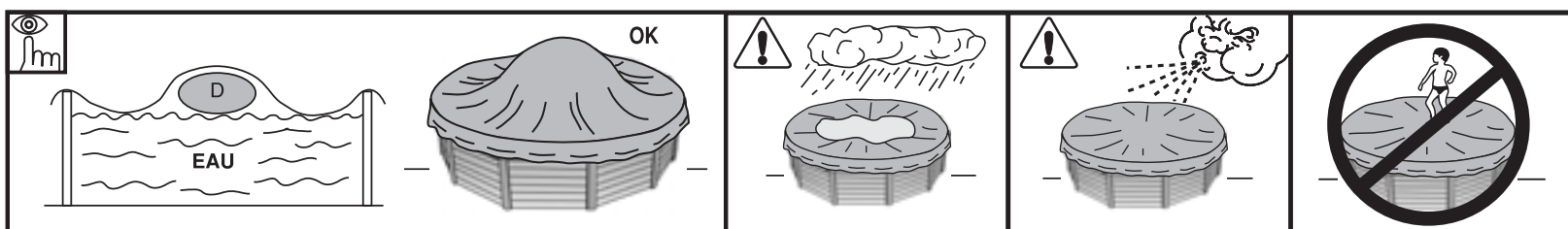

RECOMMANDATION POUR L'ENVIRONNEMENT :

«NE DÉMONTÉZ PAS LA PISCINE SI CELA N'EST PAS ABSOLUMENT NÉCESSAIRE. EN CAS DE DÉMONTAGE, NOUS VOUS PRIONS DE RÉUTILISER L'EAU. IL N'Y A PAS D'EAU EN TROP».

ENTRETIEN ET UTILISATION :

- Durant la saison d'utilisation du kit piscine, le système de filtration doit obligatoirement être mis en service chaque jour, suffisamment longtemps pour assurer au moins un renouvellement complet du volume d'eau.
- Durant la saison d'utilisation du kit piscine, vérifier régulièrement le niveau d'encrassement du média filtrant.
- Surveiller la bouillonnante et la visserie (par exemple : traces de rouille) lorsque c'est possible.
- Le niveau d'eau de la piscine doit toujours être maintenu au minimum à 15 cm du rebord supérieur de celle-ci.
- Ne videz jamais complètement la piscine. Vous risqueriez d'endommager gravement la structure de votre piscine si le niveau d'eau n'est pas suffisant.
- Le non-respect des consignes d'entretien peut engendrer des risques graves pour la santé, notamment celle des enfants.
- L'utilisation d'un kit piscine implique le respect des consignes de sécurité décrites dans la notice d'entretien et d'utilisation.
- Ne pas laisser un kit piscine à poser sur le sol à l'extérieur, vide.
- Nettoyer régulièrement le liner PVC et la ligne du niveau de l'eau avec des produits non abrasifs. Nettoyez périodiquement le pli d'union du fond au latéral du liner car c'est une zone où la saleté s'accumule. Si vous faites par accident un petit trou dans le liner, vous pouvez le réparer avec nos rustines AR202 ou V12.
- Les bâches d'été (isothermes) protègent votre piscine des insectes, poussière, feuilles, etc. et évitent la perte de température de l'eau. Placez-la toujours avec les bulles en contact avec l'eau.

HIVERNAGE :

A) SI VOUS CHOISISSEZ DE NE PAS DEMONTER LA PISCINE :

- 1- Nettoyer le fond et les parois du liner avec un produit non abrasif.
- 2- Traiter l'eau avec un produit d'hivernage.
- 3- Laisser la piscine remplie d'eau en tenant compte que:
 - a) Pour les piscines avec skimmer et buse de refoulement baisser le niveau de l'eau 5 cm en dessous du skimmer et fermer la buse de refoulement avec le bouchon à vis qui est joint à l'épurateur.
 - b) Pour les piscines avec buses d'aspiration et de refoulement baisser le niveau de l'eau à 20 cm du rebord supérieur de la piscine, en fermant les buses par le système de vis qui est incorporé.
- 4- Déconnecter les tuyaux. Ne pas démonter le skimmer ni les buses.
- 5- Protéger la piscine avec une bâche d'hivernage, en mettant un élément flottant entre celle-ci et l'eau, afin de la protéger du gel.
- 6- Épurateur : le déconnecter de la piscine. Le nettoyer, vider le sable ou enlever la cartouche, le sécher et le conserver dans un endroit couvert et à l'abri de l'humidité.
- 7- Accessoires : enlever tous les accessoires (échelle, alarme, projecteur, perche,...), les nettoyer à l'eau douce et les ranger.

REMISE EN MARCHÉ : Enlever la bâche d'hivernage, installer l'épurateur, changer au moins 1/3 de l'eau et réaliser une chloration de choc. Mettre l'épurateur en fonctionnement pendant au moins 8 heures en respectant les périodes de fonctionnement en continu indiquées sur les manuels des épurateurs.

B) SI VOUS CHOISISSEZ DE DEMONTER LA PISCINE :

- 1- Vider la piscine. Moyens: Épurateur, Pompe de vidange ou Principe des vases communicants. **Utiliser le principe de vases communicants :** pour ceci, prenez le tuyau de l'épurateur à diamètre inférieur, Attachez un poids à l'une de ses extrémités et faites le plonger au fond de la piscine. A la suite plongez la totalité du tuyau jusqu'à vider tout l'air qui se trouve à l'intérieur. Avec la paume de la main boucher hermétiquement sous l'eau l'extrémité libre du tuyau puis menez-la jusqu'au point de vidange désiré. Retirez la main et l'eau commencera à couler. Ne pas utiliser cette eau pour l'arrosage, étant donné qu'elle contient des produits chimiques
- 2- Nettoyer tous les composants de la piscine avec une éponge et un produit savonneux avec pH neutre. Les sécher et les ranger dans un endroit sec et propre.

Il est normal qu'après plusieurs montages et démontages le liner en PVC se dilate et perde de l'élasticité.

REMISE EN MARCHÉ : Lisez de nouveau les instructions contenues dans ce manuel depuis de début

TRAITEMENTS CHIMIQUES :

Lisez avec attention les instructions du fabricant du produit chimique. **ATTENTION:** Conserver les produits chimiques dans un endroit propre, sec et hors de portée des enfants. **Important :** Tous les produits utilisés doivent être compatibles avec le liner en PVC.

- **Premier remplissage :** Analyser le pH et le Chlore (Cl) de l'eau et les ajuster aux niveaux optimum : pH : 7,2 – 7,6 ; Chlore : 0,5 – 2 ppm.
- **Cloration choc :** Cela consiste à augmenter le niveau de chlore jusqu'à 20 ppm approximativement pour éliminer les bactéries et algues. La réaliser uniquement lorsque l'eau de la piscine provient de puits, étangs,... ou lorsqu'elle est restée longtemps sans traitement.
- **Contrôles :** Contrôler, au moins une fois par semaine, les niveaux de pH et Chlore. (Utilisez un analyseur de Chlore et pH) De même, vous devrez rajouter de l'algicide pour prévenir la formation des algues. Ne jamais se baigner jusqu'à ce que le niveau de chlore soit stabilisé. Toujours utiliser un dosificateur flottant pour la dissolution du produit chimique (pastilles). Le dosage des produits chimiques se fait en fonction de : le volume d'eau de votre piscine, la fréquence des baignades, les conditions climatiques, température de l'eau et emplacement. Toujours agiter l'eau et attendre la dissolution d'un produit chimique avant d'en rajouter un autre. Attendre environ 12 h. entre chaque ajustement de pH, de Chlore, ou d'anti-algues en faisant fonctionner le système de filtration.

TRAITEMENTS MECANIQUES :

Vérifier que l'épurateur, skimmer, buses et tuyaux soient correctement connectés à la piscine. Tenez en compte que plus la température de l'eau est élevée, plus long sera le temps de filtration. Temps de filtration théorique = volume d'eau / débit du système de filtration (généralement 8h/jour avec la température de l'eau à 21°C), (Idéal : 2h le matin – 4h à la mi journée – 2h l'après-midi) **Bien respecter les périodes de fonctionnement en continu indiquées sur les manuels des épurateurs.**

- ASPIRATEUR DE FOND PAR ASPIRATION (MANUEL OU AUTOMATIQUE) :

Uniquement pour les piscines avec skimmer. Connecter une extrémité du tuyau à la tête du balai et le plonger dans l'eau pour qu'il se remplisse. Connecter l'autre extrémité du tuyau à l'adaptateur d'aspiration (TA) et le mettre sur le panier du skimmer. Mettre en marche l'épurateur en position FILTER et commencer à nettoyer le fond. Faire attention dans les zones à plis là où s'accumule la saleté.

ASPIRATEUR DE FOND TYPE VENTURY :

Assembler un tuyau d'arrosage sur l'embout de l'aspirateur de fond et l'introduire dans la piscine. Ouvrir le robinet à une pression normale pour que l'eau coule vers le fond de la piscine, produisant ainsi un courant ascendant qui récupère la saleté et la dépose dans le filtre installé sur l'aspirateur de fond.

PROBLEMES	CAUSES	SOLUTIONS
Eau trouble	Filtration pauvre, pH haut. Excès de résidus organiques	Laver le filtre. Ajouter du CLARIFIANT en pastilles avec un doseur. Faire une Chloration de choc.
Eau verte	Formation d'algues ou vert de gris	Brosser légèrement le fond et les parois de la piscine. Analyser le PH et ajuster entre 7,2-7,6. Ajouter un algicide et du CLARIFIANT LIQUIDE.
Eau marron	Présence de fer ou de manganèse	Analyser le PH et ajuster entre 7,2-7,6. Faire une CHLORATION DE CHOC. Ajouter du CLARIFIANT LIQUIDE.
Incustrations	Présence de chaux dans l'eau	Analyser le PH et ajuster entre 7,2-7,6. Ajouter de l'ANTI-CALCAIRE une fois par semaine.
Irritation des yeux et de la peau. Mauvaises odeurs	PH non ajusté. Excès de résidus organiques	Analyser le PH et ajuster entre 7,2-7,6. Faire une CHLORATION DE CHOC.

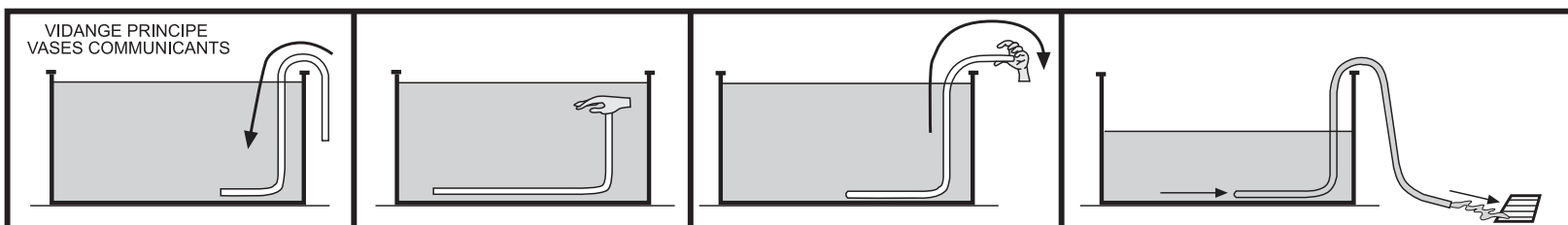

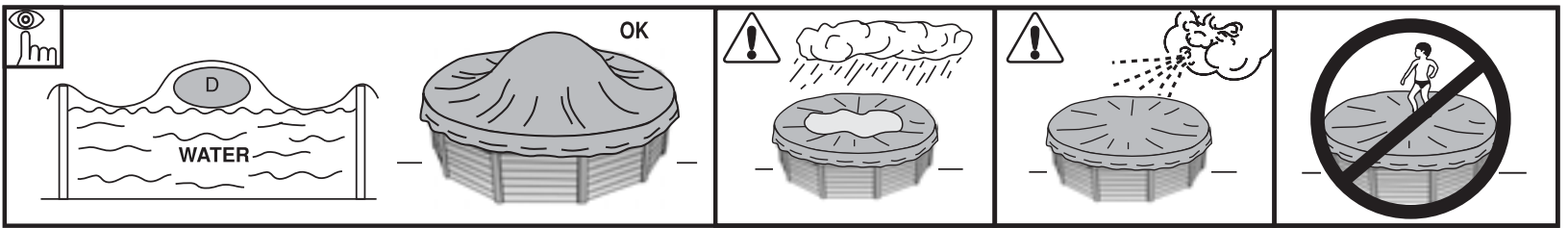

UMWELTSCHUTZUNG

DE DEMONTIEREN SIE NICHT DAS SCHWIMMBECKEN, WENN DAS NICHT UNBEDINGT NÖTIG IST. IM FALLE SIE DAS MACHEN, VERWENDEN SIE BITTE DAS WASSER. DAS WASSER IST EIN KNAUSERIGES GUTE.

WARTUNG UND BENUTZUNG:

- Schalten Sie die Filteranlage einmal täglich ein, um sicher zu gehen, dass das gesamte Wasservolumen erneuert wird und immer dann, wenn das Pool nicht zum Baden benutzt wird. (Siehe Handbuch der Reinigungsanlage).
- Im Sommer, wenn die Poolanlage im Einsatz ist, Filter regelmäßig auf Verstopfung prüfen.
- Schrauben, Muttern und Unterlegscheiben (auf Rost) untersuchen.
- Der Poolwasserstand muss immer mindestens 15 cm unter der Pooloberkante liegen.
- Pool niemals vollkommen entleeren. Ein niedriger Wasserstand kann beträchtlichen Schaden am Pool hervorrufen.
- Die Nichtbeachtung der empfohlenen Wartungsarbeiten kann zu schweren Gesundheitsschäden, besonders für Kinder, führen.
- Die Nutzung eines Schwimmbad-Bausatzes setzt die Einhaltung der in den Betriebs- und Wartungsanleitung enthaltenen Sicherheitsvorschriften voraus.
- Poolanlage im Freien nicht leer auf dem Boden stehen lassen.
- PVC-Liner und Wasserlinie immer sauber halten und dazu nicht aggressive Reinigungsmittel verwenden. Reinigen Sie regelmäßig die Falte, die den Boden mit dem Seitenteil des Liners verbindet, da sich in diesem Bereich leicht Schmutz ansammeln kann. Geringfügige Löcher, die im Liner entstehen könnten, lassen sich mit unseren Flickern AR202 oder V12 instandsetzen.
- Die (isothermische) Sommerabdeckung schützt Ihr Schwimmbad vor Insekten, Staub, Laub usw. und halten die Wassertemperatur. Bringen Sie sie so an, dass die Blasen direkt auf dem Wasser liegen.

ÜBERWINTERUNG:

A) WENN DAS POOL NICHT ABGEBAUT WERDEN SOLL:

- 1- Boden und Linerflächen mit einem nicht aggressiven Reinigungsmittel reinigen.
- 2- Das Wasser mit einem chemischen Überwinterungsstoff behandeln.
- 3- Schwimmbad mit Wasser befüllen und dabei folgendes beachten:
 - a) Für Pools mit Skimmer und Rücklaufventil muss der Wasserstand bis ca. 5 cm unter dem Skimmer reichen; Rücklaufventil mit dem der Reinigungsvorrichtung beigefügten Stopfen verschließen.
 - b) Für Pools mit Zu- und Rücklaufventilen muss der Wasserstand bis ca. 20 cm unter dem oberen Poolrand reichen. Ventile mit Hilfe des eingebauten Gewindes schließen.
- 4- Schläuche abklemmen. Jedoch weder Skimmer noch Ventile ausbauen.
- 5- Schwimmbad mit einer Winterabdeckung bedecken und ein schwimmendes Element zwischen und Abdeckung und Wasser als Kälteschutz platzieren.
- 6- Die Reinigungsanlage ist vom Pool abzuklemmen und zu reinigen. Sand oder die Filterpatrone daraus entfernen. Anlage abtrocknen und an einem trockenen Ort unter Dach aufbewahren.
- 7- Zubehör: Alle Zubehörteile (Leiter, Alarmanlage, Scheinwerfer, Stange usw.) entfernen, mit Süßwasser reinigen und aufbewahren.

NEUE INBETRIEBNAHME: Winterabdeckung entfernen, Reinigungsanlage installieren, mindestens ein Drittel des Wasservolumen erneuern und Schockchlorierung vornehmen. Reinigungsanlage mindestens 8 Stunden ununterbrochen laufen lassen.

B) WENN DAS POOL ABGEBAUT WIRD:

- 1- Pool leeren: Reinigungsanlage, Lenzpumpe oder Prinzip kommunizierender Gefäße. **Nehmen Sie den Schlauch mit dem kleineren Durchmesser:** Ein Schlauchende mit Hilfe eines Schweren Stoffs so befestigen, daß es im Beckeninnern untertaucht. Der ganz Schlauch im Schwimmbaden ins Wasser tauchen bis keine Luft mehr drinnen im Schlauch bleibt. Das andere Schlauchende mit der Hand abdecken, aus den Becken nehmen und bis um Wünschgebiet mitnehmen. Nun ziehen Sie Ihre Hand zurück und das Wasser fließen zu lassen. Dieses Wasser darf nicht zum Sprengen verwendet werden, da es chemische Produkte enthält.
- 2- Sämtliche Poolkomponenten mit einem Schwamm und einem pH-neutralen seifigen Produkt reinigen. Abtrocknen und an einem trockenen und sauberen Ort aufbewahren. Es ist normal, dass sich der PVC-Liner nach mehrmaligen Auf- und Abbau etwas dehnt und Elastizität verliert.

NEUE INBETRIEBNAHME: Anweisungen dieses Handbuchs nochmals von Anfang an durchlesen.

CHEMISCHE PRODUKTE:

Bitte lesen Sie sorgfältig die Anweisungen des Herstellers des chemischen Produktes. **WICHTIGER HINWEIS:** Bewahren Sie die chemischen Stoffe an einem sauberen, trockenen und Kindern nicht zugänglichen Ort auf. **Wichtiger Hinweis:** Alle eingesetzten Produkte müssen mit dem PVC-Liner kompatibel sein.

- **Erste Befüllung:** pH-Wert und Chlorgehalt (Cl) des Wassers feststellen und auf die optimalen Werte einstellen: pH: 7,2-7,6 ;Chlor 0,5-2 ppm.
- **Schock-chlorierung:** Dabei wird der Chlorgehalt zur Beseitigung von Bakterien und Algen bis ca. 20 ppm eingestellt, Schockchlorierung ist jedoch nur angezeigt, wenn das Poolwasser aus Flüssen, Teichen usw. stammt oder längere Zeit nicht behandelt wurde.
- **Kontrollen:** Mindestens einmal wöchentlich pH-Wert und Chlorgehalt überprüfen. (Dazu Chlor- und pH-Analysator verwenden). Außerdem ist ein Algenvertilgungsmittel beizugeben, um Algenbildung zu unterbinden. Das Schwimmbad darf keinesfalls benutzt werden, bevor nicht der Chlorgehalt eingestellt ist. Zum Auflösen des chemischen Produktes (Pastillen) verwenden Sie immer einen Schwimmdosierer. Die Dosierung chemischer Produkte erfolgt in Abhängigkeit: vom Wasservolumen Ihres Pools, der Badehäufigkeit, den klimatischen Bedingungen, der Wassertemperatur und dem Standort. Nach dem Eindosieren immer rühren und abwarten, bis sich das chemische Produkt gelöst hat, bevor ein weiteres zugegeben wird. Zwischen einer Einstellung des pH-, Chlorwertes und des Algenvertilgungsmittelwertes und der nächsten, lassen sie mehr oder weniger 12 Stunden beim gleichzeitigem Betrieb der Filteranlage verstreichen.

MECHANISCHE MITTEL:

Stellen Sie sicher, dass Reinigungsanlage, Skimmer, Ventile und Schläuche korrekt an das Pool angeschlossen sind. Bedenken Sie dabei, dass die Filtrierzeit umso länger ist, je höher die Wassertemperatur ist. Theoretische Filtrierzeit = Wasservolumen / Durchflussmenge des Filtersystems (im Allgemeinen 8 h/Tag bei einer Wassertemperatur von 21°C), (Ideal: 2 Std.. morgens - 4 Std. mittags - 2 Std. nachmittags).

BODENREINIGUNG DURCH ABSAUGUNG (MANUELL ODER AUTOMATISCH):

Nur für Schwimmbäder mit Skimmer. Schlauchende des Bodenreinigers an die Kehrvorrichtung anschließen und ins Wasser tauchen, damit sich der Schlauch füllt. Das andere Schlauchende mit dem Saugdeckel (TA) verbinden und in den Skimmerkorb setzen. Reinigungsanlage in Stellung FILTER in Gang setzen und mit der Bodenreinigung beginnen. Auf Faltenbereiche, in denen sich Schmutz ansammelt, ist besonders zu achten.

VENTURIBODENREINIGER:

Einen Gartenschlauch mit dem Kopf des Bodenreinigers verbinden und in das Schwimmbad einführen. Hahn mit normalem Druck öffnen, damit das Wasser gegen den Poolboden fließt und so ein aufsteigender Strom entsteht, durch den der Schmutz in den Bodenreiniger eingebauten Filter gelangt.

PROBLEME	URSACHEN	ABHILFE
Trübes Wasser	Filtrierung unzureichend. pH-Wert hoch. Zu viele organische Rückstände	Führen Sie eine Filtergegenwache durch. Geben Sie mit einem Dosierer KLÄRMITTEL in Tabletten zu. Führen Sie eine Intensivchlorierung durch.
Grünes Wasser	Algen- oder Grünspanbildung	Boden und Wände des Pools sanft abbürsten. pH-Wert feststellen und auf 7,2-7,6 einstellen. ALGENVERTILGUNGSMITTEL und FLÜSSIGES KLÄRMITTEL zugeben.
Braunes Wasser	Eisen oder Mangan im Wasser	pH-Wert feststellen und auf 7,2-7,6 einstellen. INTENSIVCHLORIERUNG durchführen. FLÜSSIGES KLÄRMITTEL zugeben.
Wasserstein	Kalk im Wasser	pH-Wert feststellen und auf 7,2 - 7,6 einstellen. Einmal wöchentlich ENTKALKUNGSMITTEL zugeben.
Augen- und Hautreizung, Übler Geruch	pH-Wert falsch eingestellt. Zu viele organische Reststoffe im Wasser	pH-Wert feststellen und auf 7,2-7,6 einstellen. INTENSIVCHLORIERUNG durchführen.

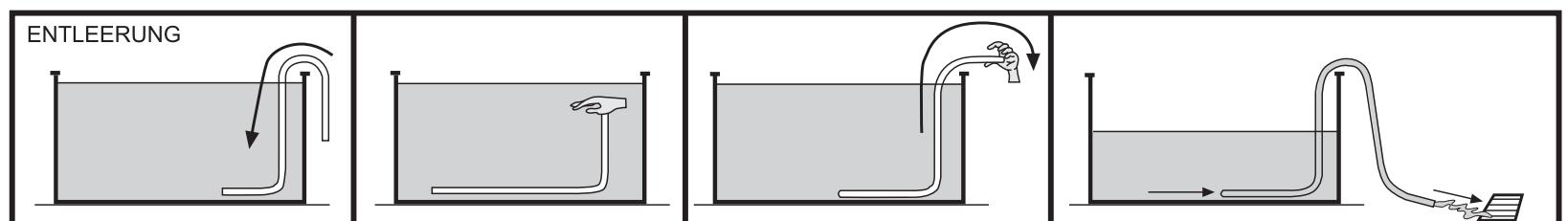

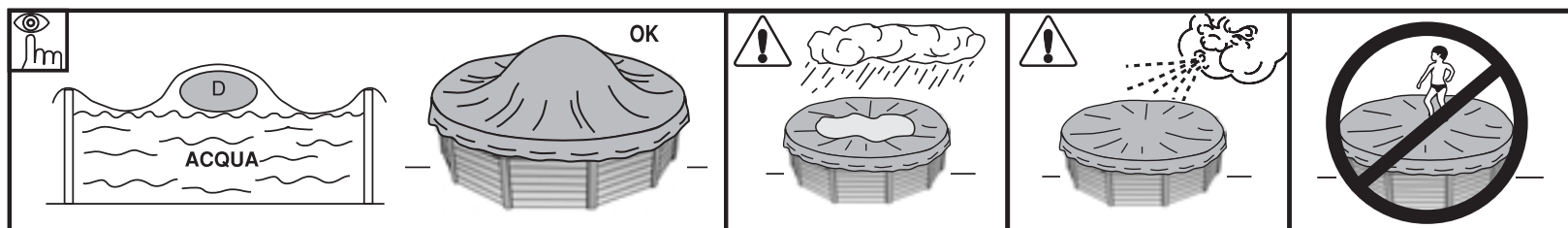

PRECAUZIONE PER L'ECOSISTEMA AMBIENTALE

NON SMONTARE LA PISCINA SE NON E' STRETTAMENTE NECESSARIO. NEL CASO LO FOSSE VI PREGHIAMO DI RIUTILIZZARE L'ACQUA. L'ACQUA NON VA SPRECATA.

USO E MANUTENZIONE:

- Porre in funzionamento il sistema di filtraggio una volta al giorno, per assicurare un rinnovamento completo del volume d'acqua e sempre quando non si sta utilizzando la piscina per il bagno (vedi manuale del depuratore).
- Controllare il livello di intasamento del filtro regolarmente durante l'estate quando la piscina è in uso.
- Controllare viti, dadi e rondelle (per la ruggine).
- Il livello d'acqua della piscina deve sempre essere come minimo a 15 cm dal bordo superiore della stessa.
- Non svuotare mai completamente la piscina. Il livello basso dell'acqua può causare seri danni alla piscina.
- La non osservanza delle istruzioni di manutenzione può provocare gravi rischi per la salute, in particolare per i bambini.
- L'utilizzo di un kit da piscina implica il rispetto degli standard di sicurezza descritti nella guida di manutenzione ed uso.
- Non lasciare mai la piscina vuota all'esterno.
- Pulire regolarmente il Liner P.V.C. e la linea del livello d'acqua con prodotti non abrasivi. Pulire periodicamente la piega d'unione del fondo con il laterale del liner, poiché è una zona di accumulo di sporco. Se incidentalmente si fa un piccolo foro nel liner, si può riparare con le nostre toppe AR202 o V12.
- Le coperture estive (isotermiche) proteggono la piscina da insetti, polvere, foglie, ecc..., ed evitano la perdita di temperatura dell'acqua. Montarla sempre con le bolle a contatto con l'acqua

INVERNO:

A) SE SI SCEGLIE DI NON SMONTARE LA PISCINA:

- 1- Pulire il fondo e le pareti del liner con un prodotto non abrasivo.
 - 2- Trattare l'acqua con un prodotto chimico per l'inverno.
 - 3- Lasciare la piscina piena d'acqua, ricordando che:
 - a) Per piscine con skimmer e valvola di ritorno livello d'acqua 5 cm al di sotto dello skimmer e chiudere la valvola di ritorno con il tappo filettato in dotazione al depuratore.
 - b) Per piscine con valvole di immissione e ritorno livello d'acqua a 20 cm dal bordo superiore della piscina, chiudendo le valvole mediante il sistema di filettatura incorporato.
 - 4- Staccare i tubi flessibili. Non smontare lo skimmer né le valvole.
 - 5- Proteggere la piscina con una copertura invernale, collocando un elemento galleggiante fra essa e l'acqua, allo scopo di proteggerla contro il freddo.
 - 6- Depuratore: staccarlo dalla piscina. Pulirlo, svuotare dalla sabbia o rimuovere la cartuccia, asciugarlo e riporlo in un luogo al coperto ed asciutto.
 - 7- Accessori: rimuovere tutti gli accessori (scaletta, allarme, faro, pertica), pulirli con acqua dolce e conservarli.
- NUOVO AVVIO:** Rimuovere la copertura invernale, installare il depuratore, cambiare almeno 1/3 dell'acqua ed eseguire una Clorazione d'Urto. Mettere in funzionamento il depuratore per almeno 8 ore ininterrotte.

B) SE SI SCEGLIE DI SMONTARE LA PISCINA:

- 1- Svuotare la piscina. Mezzi: Depuratore, Pompa di Prosciugamento o Principio di vasi comunicanti. **Utilizzare il principio dei vasi comunicanti:** A tale scopo, prendere l'idrante del depuratore avente minor diametro. Legare un peso ad una delle estremità e quindi immergerlo nella piscina. Successivamente, immergere l'idrante per intero fino ad estrazione dell'aria dall'interno. Chiudere ermeticamente con il palmo della mano sotto l'acqua l'estremità libera dell'idrante e portarlo nel luogo in cui si intende scaricare l'acqua della piscina. Togliere quindi la mano e l'acqua comincerà a scorrere. Non utilizzare quest'acqua per irrigazione, dato che conterrà prodotti chimici.
 - 2- Pulire tutti i componenti della piscina con una spugna e un prodotto saponoso con pH neutro. Asciugarli e conservarli in luogo asciutto e pulito. È normale che dopo vari montaggi e smontaggi il liner di PVC si dilati e perda elasticità.
- NUOVO AVVIO:** Leggere di nuovo le Istruzioni del presente manuale dall'inizio.

MEZZI CHIMICI:

Leggere attentamente le istruzioni del fabbricante del prodotto chimico. **ATTENZIONE:** Conservare i prodotti chimici in un luogo asciutto e pulito, lontano dalla portata dei bambini. **Importante:** Tutti i prodotti utilizzati devono essere compatibili con il liner di P.V.C.

- **Primo riempimento:** Analizzare il pH e il Cloro (Cl) dell'acqua e regolarli agli indici ottimali: pH: 7,2 - 7,6 ; Cloro: 0,5 - 2 ppm.
- **Clorazione d'urto:** Consiste nell'aumentare l'indice di cloro sino a 20 ppm circa, allo scopo di eliminare i batteri e le alghe. Si realizzerà solo quando l'acqua della piscina proviene da fiumi, stagni, o dopo un lungo periodo senza trattamento.
- **Controlli:** Controllare almeno una volta alla settimana gli indici di pH e Cloro (utilizzare un analizzatore di Cloro e pH). Si dovrà inoltre aggiungere Algicida per prevenire la formazione di alghe. Non fare mai il bagno finché non si sarà stabilizzato l'indice di cloro. Utilizzare sempre un Dosatore galleggiante per la soluzione del prodotto chimico (pastiglie). La dosatura dei prodotti chimici si realizza in funzione: Del volume d'acqua della piscina, della frequenza di bagno, delle condizioni climatiche, della temperatura dell'acqua e dell'ubicazione. Rimuovere sempre l'acqua ed attendere la soluzione di un prodotto chimico prima di aggiungerne un altro. Attendere circa 12 ore fra una regolazione di pH, Cloro, o di anti-alghe, facendo funzionare il sistema di filtraggio.

MEZZI MECCANICI:

Verificare che il depuratore, lo skimmer, le valvole e i tubi flessibili siano correttamente collegati alla piscina. Tenere sempre presente che a maggior temperatura dell'acqua sarà necessario più tempo di filtraggio. Tempo filtraggio teorico = Volume d'acqua / Portata del sistema di filtraggio (in genere, 8 h/giorno con la temperatura dell'acqua a 21°C), (Ideale: 2 h, al mattino - 4 h, a mezzogiorno - 2 h, la sera).

PULISCI FONDO MEDIANTE ASPIRAZIONE (MANUALE O AUTOMATICO):

Solo per piscine con skimmer. Collegare un'estremità del tubo flessibile del pulisci fondo alla spazzatrice e sommergerlo nell'acqua fino a riempire il tubo. Collegare l'altra estremità del tubo flessibile al Coperchio di Aspirazione (TA) e situarlo sopra la cesta dello skimmer. Avviare il depuratore in posizione FILTER ed iniziare a pulire il fondo. Fare particolare attenzione alle zone con pieghe, in cui si accumula lo sporco.

PULISCI FONDO TIPO VENTURI:

Collegare un tubo flessibile da giardino alla testa del pulisci fondo e sommergerlo nella piscina. Aprire il rubinetto a una pressione normale affinché l'acqua fluisca contro il fondo della piscina, producendo una corrente ascendente che deposita lo sporco nel filtro di cui è dotato il pulisci fondo.

USO E MANUTENZIONE: (ITALIANO)

- Porre in funzionamento il sistema di filtraggio una volta al giorno, per assicurare un rinnovamento completo del volume d'acqua e sempre quando non si sta utilizzando la piscina per il bagno (vedi manuale del depuratore).
- Controllare il livello di intasamento del filtro regolarmente durante l'estate quando la piscina è in uso.
- Controllare viti, dadi e rondelle (per la ruggine).
- Il livello d'acqua della piscina deve sempre essere come minimo a 15 cm dal bordo superiore della stessa.
- Non svuotare mai completamente la piscina. Il livello basso dell'acqua può causare seri danni alla piscina.
- La non osservanza delle istruzioni di manutenzione può provocare gravi rischi per la salute, in particolare per i bambini.

PROBLEMI	URSACHEN	ABHILFE
Acqua torbida	Filtraggio povero. pH alto. Eccesso di residue organici	Eseguire un ulteriore lavaggio del filtro. Aggiungere CHIARIFICATORE in pastiglie e un dosatore. Eseguire una Clorazione d'impatto
Acqua verde	Formazione di alghe o verderame	Spazzolare leggermente il fondo e le pareti della piscina. Analizzare il pH e regolarlo a 7,2-7,6. Aggiungere ALGHICIDA e CHIARIFICATORE LIQUIDO
Acqua marroni	Presenza di ferro o manganese	Analizzare il pH e regolarlo a 7,2-7,6. Eseguire una CLORAZIONE D'IMPATTO. Aggiungere CHIARIFICATORE LIQUIDO
Incrostazioni	Presenza di calcare nell'acqua	Analizzare il pH e regolarlo a 7,2-7,6. Aggiungere una volta alla settimana ANTICALCARE
Irritazione di occhi e pelle. Cattivi odori	pH non regolato. Eccesso di residui organici	Analizzare il pH e regolarlo a 7,2-7,6. Eseguire una CLORAZIONE D'IMPATTO

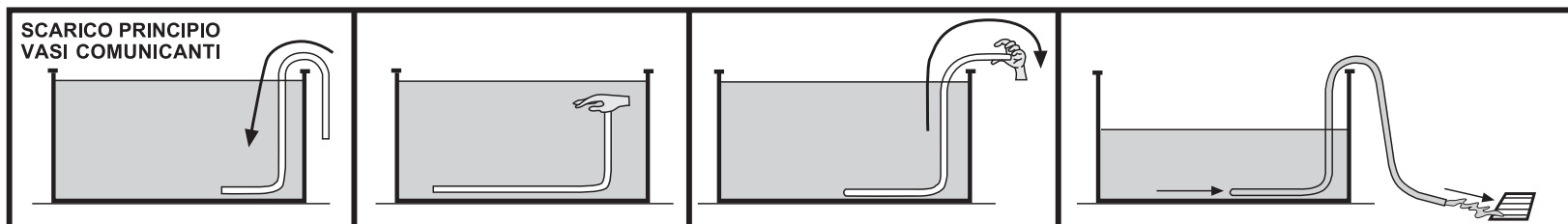

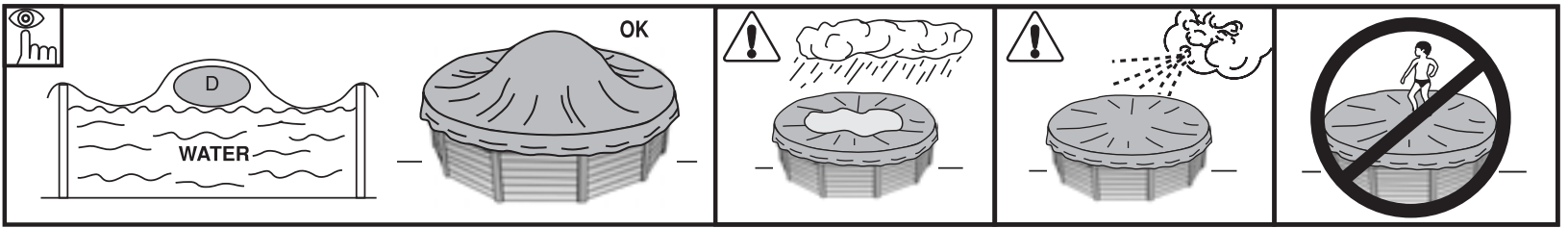

NL HOUD REKENING MET HET MILIEU
"HET ZWEMBAD NIET DEMONTEREN WANNEER HET NIET STRIKT NOODZAKELIJK IS. MOCHT DIT WEL ZO ZIJN DAN VERZOEKEN WIJ U HET WATER TE HERGEBRUIKEN. WATER IS NIET OVERVLOEDIG."

ONDERHOUD EN GEBRUIK:

- Stel het filtratiesysteem eenmaal per dag in werking om van een volledige verversing van het watervolume verzekerd te zijn en doe dit altijd wanneer het zwembad niet voor het bad in gebruik is (zie de handleiding van de zuiveringsinstallatie).
- Controleer in de zomer regelmatig het verstoppingsniveau van de filter wanneer het zwembad in gebruik is.
- Controleer de schroeven, moeren en sluitringen (op roestvlekken).
- Het waterniveau van het zwembad moet altijd minstens tot op 15 cm vanaf de bovenrand van het zwembad worden gehandhaafd.
- Laat het zwembad nooit volledig leeglopen. Lage waterpeilen kunnen het zwembad ernstig beschadigen.
- Het feit niet de onderhoudsplichten te respecteren kan ernstige risico's voor de gezondheid opleveren, in het bijzonder voor kinderen.
- Het gebruik van een zwembadkit houdt in dat men de veiligheidsvoorschriften naleeft die in de onderhouds- en gebruiksaanwijzing staan beschreven.
- Laat een zwembadkit nooit leeg buiten op de grond liggen.
- Reinig regelmatig de Liner P.V.C. en de streep van het waterniveau met niet-bijtende middelen. Reinig regelmatig de verbindingsvouw van de bodem met de zijkant van de liner daar dit een zone is waarin het vuil zich gemakkelijk opeenhoopt. Mocht u per ongeluk een gaatje veroorzaken in de Liner dan kunt u dat repareren door onze plakkertjes AR202 of V12 te gebruiken.
- De zomerovertrekken (isothermische) beschermen uw zwembad tegen insecten, stof, bladeren enz. en voorkomen het verlies van de temperatuur van het water. Plaats deze zodanig dat de belletjes altijd in contact zijn met het water.

WINTER:

A) INDIEN WE NIET DE VOORKEUR GEVEN AAN DEMONTAGE VAN HET ZWEMBAD:

- 1- De bodem en de wanden van de Liner reinigen met een niet-bijtend middel.
- 2- Het water behandelen met een chemisch overwinteringsproduct.
- 3- Het zwembad vol laten staan met water, rekeninghoudende met:
 - a) Voor zwembaden met skimmer en terugvoerlepel het waterniveau houden op 5 cm onder de skimmer en de terugvoerlepel sluiten met de schroefdop die aan de zuiveringsinstallatie is toegevoegd.
 - b) Voor zwembaden met inlaat- en terugvoerlepel het waterniveau houden op 20 cm onder de bovenrand van het zwembad en de kleppen afsluiten met behulp van het bijgesloten schroefstelsel.
- 4- De slangen losmaken. Nóch de skimmer nóch de kleppen demonteren.
- 5- Het zwembad beschermen met een winterovertrek en daartussen en het water een drijvend element plaatsen teneinde het tegen de kou te beschermen.
- 6- De zuiveringsinstallatie losmaken van het zwembad. Deze reinigen, van zand ontdoen of de zak verwijderen, drogen en opbergen op een overdekte plaats zonder vochtigheid.
- 7- Accessoires: Alle hulpstukken verwijderen (trap, alarm, spot, stok, ...), met zoet water schoonmaken en opbergen.

NIEUWE INWERKINGSTELLING: Het winterovertrek verwijderen, de zuiveringsinstallatie aanbrengen, minstens 1/3 van het water verwisselen en een schokchloring toepassen. De zuiveringsinstallatie op z'n minst gedurende 8 uur ononderbroken in werking stellen.

B) INDIEN WE WEL DE VOORKEUR GEVEN AAN DEMONTAGE VAN HET ZWEMBAD:

- 1- Het zwembad legen. Middelen: zuiveringsinstallatie, lenspomp of het principe van communicerende vaten. **Gebruik het grondbeginsel van de communicerende vaten:** Pak daarvoor de slang van de zuiveringsinstallatie met de minste diameter. Bind een gewicht vast aan één van de uiteinden en dompel de slang onder in het zwembad. Doe vervolgens de hele slang onder water totdat de lucht van binnen is ontsnapt. Sluit met de palm van de hand het vrije uiteinde van de slang onder water hermetisch af en breng de slang naar de plaats toe waar men het water van het zwembad wil lozen. Trek de hand terug en het water zal beginnen te vloeien. Gebruik dit water niet voor het begieten daar het een chemisch product zal bevatten.
 - 2- Alle onderdelen van het zwembad schoonmaken met een spons en een zeepachtig product met pH neutraal. Droog en op een droge en schone plaats bewaren. Het is normaal dat de Liner van P.V.C. na verscheidene montages en demontages dilateert en zijn elasticiteit verliest.
- NIEUWE INWERKINGSTELLING:** Lees nogmaals de aanwijzingen in deze handleiding vanaf het begin door.

CHEMISCHE MIDDELEN:

Lees aandachtig de instructies van de fabrikant betreffende het chemische product. **BELANGRIJK:** Bewaar de chemische producten op een schone, droge plaats en altijd buiten het bereik van kinderen. **Belangrijk:** Alle gebruikte producten dienen compatibel te zijn met de Liner van P.V.C.

- **Eerste vulling:** Het pH- en Chloorgehalte (Cl) van het water analyseren en deze aanpassen aan de optimale niveaus: pH: 7,2-7,6; Chloor: 0,5 tot 2 ppm.
- **Schokchloring:** Deze bestaat uit het verhogen van het chloorniveau tot ongeveer 20 ppm voor het elimineren van bacteriën en algen. Alleen uit te voeren wanneer het zwembadwater afkomstig is uit rivieren, vijvers, of wanneer het water gedurende lange tijd geen behandeling heeft ondergaan.
- **Controles:** Minstens één keer per week het pH- en chloorgehalte nakijken. (Gebruik een analysator voor chloor en pH). Eveneens dient Algicide te worden toegevoegd om het ontstaan van algen te voorkomen. Nooit baden voordat het chloorniveau in evenwicht is. Gebruik altijd een drijvende doseermaat voor de oplossing van het chemische product (tabletten). De dosering van de chemische producten geschiedt in overeenstemming met: Het watervolume van het zwembad, de veelvuldigheid van het baden, de weersomstandigheden, de temperatuur van het water en de ligging van het zwembad. Het water steeds in beweging houden en wachten tot een chemisch product is opgelost alvorens een ander daaraan toe te voegen. Wacht ongeveer 12 uur tussen iedere aanpassing van pH, chloor of anti-algen en laat het filtratiesysteem werken.

MECHANISCHE MIDDELEN:

Verifiëren of de zuiveringsinstallatie, de skimmer, de kleppen en slangen op de juiste wijze aan het zwembad zijn verbonden. Er moet rekening mee worden gehouden dat het water bij hogere temperatuur meer tijd voor filtratie nodig zal hebben. Theoretische filtratietijd = Watervolume/ watermassa van het filtratiesysteem (meestal 8 uur per dag met een temperatuur van het water van 21°C), (ideaal: 2 uur 's morgens- 4 uur om twaalf uur overdag- 2 uur 's middags).

BODEMREINIGERS DOOR OPZUIGING (HAND- OF AUTOMATISCHE BEDIENING):

Alleen voor zwembaden met skimmer. Eén uiteinde van de slang van de bodemreiniger bevestigen aan de veger en onder water dompelen zodat de slang volloopt. Het andere uiteinde van de slang verbinden aan de deksel van de zuiger (TA) en deze plaatsen op het mandje van de skimmer. Stel de zuiveringsinstallatie in werking op stand FILTER en begin met het reinigen van de bodem. Speciale aandacht moet worden besteed aan de zones met vouwen waarin het vuil zich kan opeenhopen.

BODEMREINIGER TYPE VENTURI:

Een tuinslang aansluiten op de kop van de bodemreiniger en deze in het zwembad brengen. De kraan openen met een normale waterdruk zodat het water tegen de zwembadbodem vloeit en een opwaartse stroom veroorzaakt die het vuil in het filter, dat deel uitmaakt van de bodemreiniger, deponeert.

PROBLEMEN	OORZAKEN	OPLOSSINGEN
Troebel water	Geringe filtratie, hoog PH-gehalte. Overmaat aan organisch afval	Realiseer een contrareiniging van het filter. Voeg een ZUIVERINGSPRODUCT in tabletten in een dosseerapparaat toe. Verricht een schokchloring.
Groen water	Ontstaan van algen of groene aanslag	Voorzichtig de bodem en de wanden van het zwembad schoonvegen. Analyseer het PH-gehalte en pas het aan tussen 7,2 –7,6. Voeg ALGICYDE EN EEN VLOEIBAAR ZUIVERINGSPRODUCT TOE.
Bruin water	Aanwezigheid van ijzer en magnesium	Analyseer het PH-gehalte en pas het aan tussen 7,2-7,6. Realiseer een SCHOKCHLORING. Voeg een VLOEIBAAR ZUIVERINGSPRODUCT TOE.
Aanzettingen	Aanwezigheid van kalk in het water	Analyseer het PH-gehalte en pas het aan tussen 7,2-7,6. Voeg één keer per week een ANTI-KALKPRODUCT toe
Irritatie aan ogen en huid. Onaangename luchten	PH-gehalte niet in evenwicht. Overmaat aan organisch afval	Analyseer het PH-gehalte en pas het aan tussen 7.2-7,6. Realiseer een SCHOKCHLORING

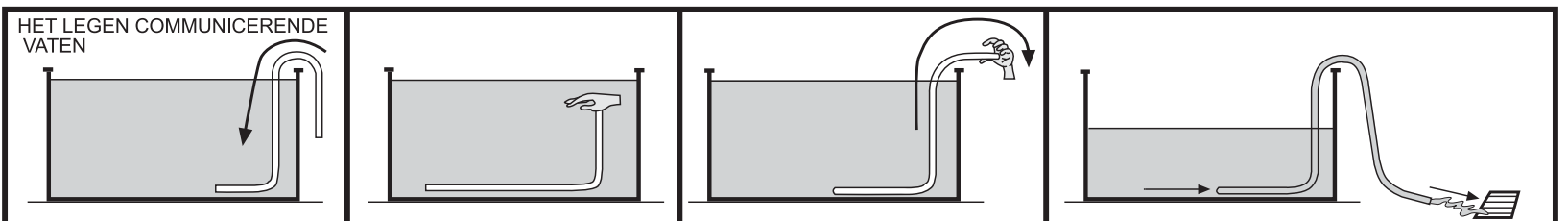

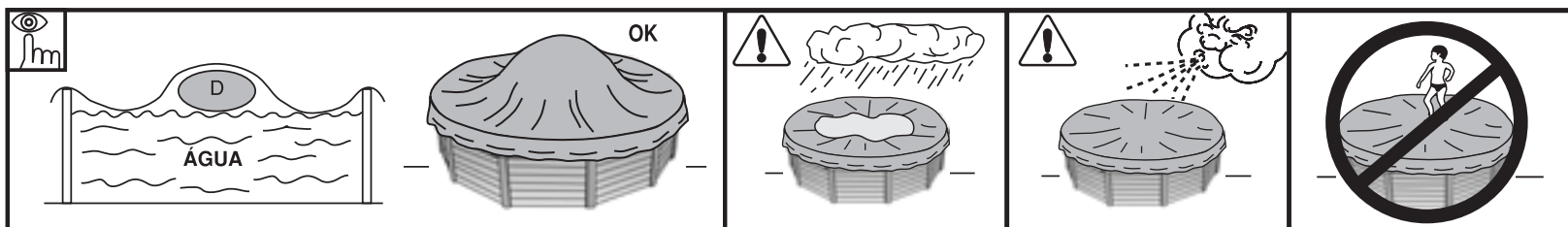

PT **O MEIO AMBIENTE AGRADECE “DESMONTAR A PISCINA SE ABSOLUTAMENTE NECESSÁRIO. NESTE CASO, POR FAVOR REUTILIZE A ÁGUA. A ÁGUA É VIDA.”**

MANUTENÇÃO E USO: (PORTUGUÊS)

- Ponha a funcionar o sistema de filtração uma vez por dia para assegurar um renovamento completo do volume de água, e sempre que não se estiver a utilizar a piscina para o banho. (Ver o manual do depurador).
- Verifique o nível de bloqueio dos filtros regularmente no Verão, quando o kit de piscina estiver a ser utilizado.
- Verifique o estado dos parafusos, porcas e anilhas (para detectar possíveis vestígios de oxidação).
- O nível de água da piscina deve manter-se sempre como mínimo a 15 cm do borde superior.
- Nunca esvazie completamente a piscina. Um baixo nível de água poderia danificar seriamente a piscina.
- Não respeitar as instruções de manutenção pode por gravemente em perigo a saúde, especialmente a das crianças.
- A utilização de um kit de piscina implica o respeito pelas normas de segurança descritas no guia de manutenção e de utilização.
- Nunca deixe um kit de piscina vazio no chão e no exterior.
- Limpe regularmente o Liner P.V.C. e a linha do nível de água, com produtos não abrasivos. Limpar periodicamente a dobra de união do fundo com o lateral do liner já que é uma zona onde se acumula a sujidade. Se accidentalmente houver um pequeno furo no liner, pode-se arranjar com os nossos remendos AR202 ou V12.
- As cobertas de verão (isotérmicas) protegem a piscina dos insectos, do pó, das folhas, etc. e evitam baixar a temperatura da água. Coloque-a sempre com as bolhas em contacto com a água.

INVERNO:

A) SE SE OPTAR POR NÃO DESMONTAR A PISCINA:

- 1- Limpar o fundo e as paredes do liner com um produto não abrasivo.
- 2- Tratar a água com um produto químico para o Inverno.
- 3- Deixar a piscina cheia de água, tendo em conta o seguinte:
 - a) Para piscinas com skimmer e válvula de retorno, o nível da água deve estar 5 cm por baixo do skimmer; fechar a válvula de retorno com a tampa de rosca que vai junto com o depurador.
 - b) Para piscinas com válvulas de admissão e retorno, o nível da água deve de estar a 20 cm do borde superior da piscina; fechar as válvulas com o sistema de rosca de que estão dotadas.
- 4- Desmontar as mangueiras. Não desmontar o skimmer nem as válvulas.
- 5- Proteger a piscina com uma coberta de Inverno, colocando um elemento flutuante entre a piscina e a água para a proteger do frio.
- 6- Desmontar o depurador da piscina. Limpar, despejar a areia ou tirar o cartucho, secar e guardar num lugar coberto e sem humidade.
- 7- Acessórios: tirar todos os acessórios (escada, alarme, foco, vara,...), limpar com água doce e guardar.

PARA UTILIZAR DE NOVO: Tirar a coberta de Inverno, instalar o depurador, despejar pelo menos 1/3 da água e realizar uma cloragem de choque. Pôr o depurador em funcionamento pelo menos durante 8 horas sem interrupção.

B) SE SE OPTAR POR DESMONTAR A PISCINA:

- 1- Despejar a piscina. Meio depurador, bomba de despejo ou principio dos vasos comunicantes. **Utilizar o principio dos vasos comunicantes:** atar um peso nos extremos da mangueira da depuração que têm o diâmetro mais pequeno e submerge-los na piscina. Submergir depois toda a mangueira até evacuar o ar do interior. Debaixo da água, tape hermeticamente com a mão o extremo livre da mangueira e leve-o ao lugar onde deseja esvaziar a piscina. Tirar a mão para a água começar a correr. Não utilize a água para a rega, já que contém produtos químicos.
 - 2- Limpar todos os componentes da piscina com uma esponja e um produto à base de sabão com pH neutro. Secar e guardar num lugar seco e limpo. Depois de várias montagens e desmontagens, é normal que o liner de PVC se dilate e perca elasticidade.
- PARA UTILIZAR DE NOVO:** Ler novamente as Instruções deste manual desde o princípio.

MEIOS QUÍMICOS:

Leia com atenção as instruções do fabricante do produto químico. **ATENÇÃO:** Guarde os produtos químicos num local limpo, seco e fora do alcance das crianças. **Importante:** Todos os produtos utilizados devem ser compatíveis com o liner de P.V.C.

- **Primeiro enchimento:** Analisar o pH e o Cloro (Cl) da água e ajustar aos níveis óptimos: pH: 7,2 - 7,6 ; Cloro: 0,5 - 2 ppm.
- **Cloragem de choque:** Consiste em aumentar o nível de cloro até 20 ppm aprox. para eliminar as bactérias e as algas. Só se deve realizar se a água da piscina vier de rios, tanques,... ou quando levar muito tempo sem tratamento.
- **Controlos:** Revisar pelos menos uma vez por semana os níveis de pH e de Cloro. (Utilize um analisador de Cloro e de pH). Também deverá acrescentar algicida para evitar a formação de algas. Nunca tome banho antes de se ter estabilizado o nível de cloro. Utilize sempre um dosificador flutuante para a dissolução do produto químico (comprimidos). A dosagem dos produtos químicos faz-se em função do volume de água da piscina, da frequência dos banhos, das condições climáticas, da temperatura da água e da situação. Mexer sempre a água e esperar a dissolução de um produto químico antes de pôr outro. Espere más ou menos 12 h. entre cada ajustamento de pH, de Cloro, ou de anti algas com o sistema de filtração em funcionamento.

MEIOS MECÂNICOS:

Verificar se a junção à piscina do depurador, do skimmer, das válvulas e das mangueiras é correcta. Tenha em conta que quanto mais alta for a temperatura da água mais necessitará tempo de filtração. Tempo filtração teórico = Volume de água / caudal do sistema de filtração (em geral 8 h/dia com uma temperatura de água de 21° C), (Ideal: 2 h pela manhã - 4 h ao meio dia - 2 h pela tarde).

LIMPA FUNDOS POR ASPIRAÇÃO (MANUAL OU AUTOMÁTICO):

Só para piscinas com skimmer. Ligar um extremo da mangueira do limpa fundos à varredora e submergi-lo na água para se encher a mangueira. Ligar o outro extremo da mangueira à Tampa de Aspiração (TA) e colocá-lo em cima do cesto do skimmer. Pôr em funcionamento o depurador na posição FILTER e começar a limpar o fundo. Especial atenção nas zonas com dobras aonde se acumule a sujidade.

LIMPA FUNDOS TIPO VENTURY:

Acoplar uma mangueira de jardim à cabeça do limpa fundos e introduzi-lo na piscina. Abrir a torneira a uma pressão normal, para a água fluir contra o fundo da piscina, produzindo uma corrente ascendente que deposita a sujidade no filtro do limpa fundos.

PROBLEMAS	CAUSAS	SOLUÇÕES
Água Turva	Filtração pobre, PH alto, Excesso de resíduos orgânicos	Faça a lavagem do filtro. Adicione CLARIFICANTE em pastilhas num dosificador. Faça uma cloração de choque
Água Verde	Formação de algas ou verdim	Escovar suavemente o fundo da piscina. Analise o PH e ajuste-o ente 7,2 - 7,6. Adicione ALGICIDA E CLARIFICANTE LIQUIDO
Água Castanha	Presença de Ferro ou Manganésio	Analise o PH e ajuste-o ente 7,2 - 7,6. Faça uma CLORAÇÃO DE CHOQUE. Adicione CLARIFICANTE LIQUIDO.
Incrustações	Presença de calcário na água	Analise o PH e ajuste-o ente 7,2 - 7,6. Adicione uma vez por semana ANTICALCÁRIO
Irritação de olhos e pele. Maus odores	PH desajustado, Excesso de resíduos orgânicos	Analise o PH e ajuste-o ente 7,2 - 7,6. Faça uma CLORAÇÃO DE CHOQUE

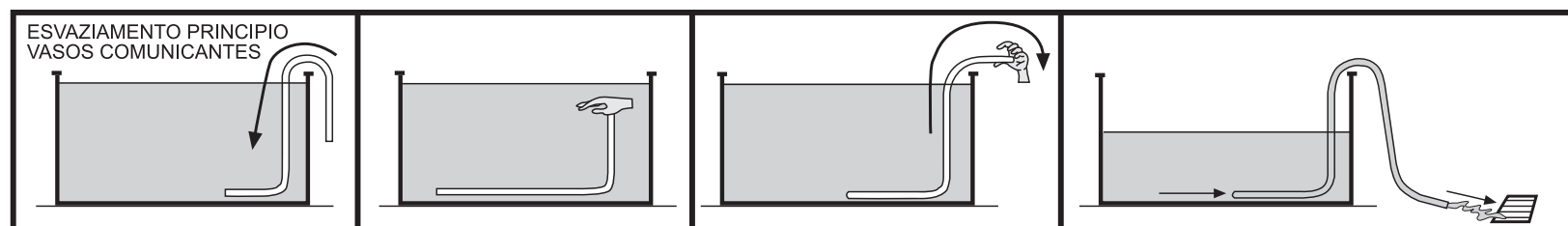

INSTRUCTIONS

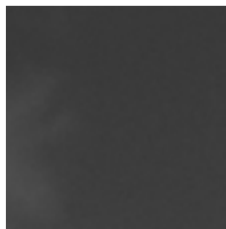

6

PARTE

- EN ACCESSORIES
- ES ACCESORIOS
- FR ACCESSOIRES
- DE ZUBEHÖR
- IT ACCESSORI
- NL ACCESSOIRES
- PT ACESSÓRIOS

**Cleaners / Limpiafondos / Aspirateurs / Bodenreiniger
Plusci-Fundos / Bodemreinigers / Limpa-Fundos**

**Spare filtration bags
Bolsas filtración robots**

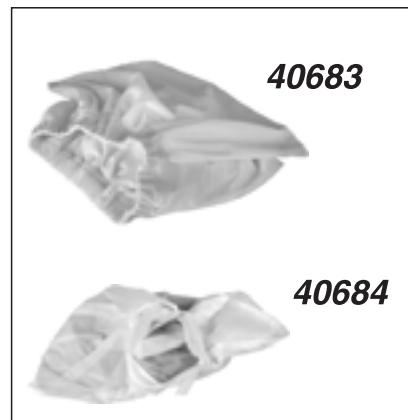

**RKF100CR
Robot Kayak Future CR**

**RKF100
Robot Kayak Future**

**RKC100J
Robot Kayak Clever**

**Recharge sac filtrant
Ricambi sacco filtro**



**90397
SILENCE VAC**

**19001
CLASSIC VAC**

**90399
WIKI VAC**

**AR20682
SMALL CONFORT**

**Heat pumps / Bombas de calor / Pompes à chaleur / Wärmepumpe
Pompas de calore / Warmtepomp / Mombas de calor**
Comfort Heat



Ref.	Volumen	Caudal	Coefficiente energético	Consumo	Potencia de calor	Potencia	Ruido	Tamaño	Peso
Ref.	Volume	Flow	Energy coefficient	Consumed	Heating capacity	Power	Noise	Size	Weight
Ref.	Volume	Débit	Coeff. énergétique	Consomm.	Puissance de chauffage	Puissance	Bruit	Taille	Poids
Ref.	Volumen	Caudal	Coefficiente energético	Consumo	Potencia de calor	Potencia	Ruido	Tamaño	Peso
AR2094	15.000 l	4.000 l/h	5	600 W	3.000 W	0,5 CV	47 dB	72x35x50 cm	34 kg
AR2095	30.000 l	4.000 l/h	5	850 W	4.200 W	1 CV	47 dB	72x35x50 cm	38 kg
AR2096	60.000 l	5.000 l/h	5	1.700 W	8.500 W	2 CV	51 dB	91x38x65 cm	70 kg
AR2097	90.000 l	7.500 l/h	5	2.300 W	13.500 W	3 CV	58 dB	91x38x65 cm	75 kg
AR2098	120.000 l	9.000 l/h	4,7	4.500 W	21.000 W	5 CV	58 dB	95x34x130 cm	110 kg

**Water Treatment / Tratamiento de agua / Traitment d'eau / Wasseraufbereitung
Trattamento Acqua / Behandelning van het water / Tratamento de água**



DESCRIPCIÓN DESCRIPTION	EE5025	EE5050	EE5080
Tensión de servicio Tension de service standard	230 V AC, 50 Hz./60 Hz.		
Salida (dc) Sortie (dc)	3.5 A x 2	6 A x 2	3.5 A x 6
Producción (g/h) Production (g/h)	6 - 7	10-12	17-21
Capacidad piscina (m ³) Capacité piscine (m ³) Templado: 16-24°C Tempéré 16-24°C Cálido: +25°C Chaud: +25°C	40 25	60 50	100 80
Detector flujo Décteur flux	Detector gas Décteur gaz		
Rango de salinidad/Temperatura Rang de Salinité / Température	3 12 g/L / +15 - 40°C		
Electrodos Electrodes	Titanio con recubrimiento AUTO-LIMPIANTE, calidad ESTANDAR Duración estimada: 3.000-5.000 horas (dependiendo de la calidad del agua) Titane avec recouvrement AUTO-NETTOYANTE Temps de vie prévu: 3.000-5.000 heures (suivant la qualité de l'eau)		
Control producción Contrôle production	0 - 100 % (5 niveles de producción) 0 - 100 % (5 niveles de producción)		
Inversión polaridad Inversion polarité	Programmable: 2 ^h / 3 horas (jumper en plac de control) + modo test Programmable: 2 ^h / 3 horas (jumper en plaque de contrôle) + mode test		
Protección nivel de sal Protection niveau de sel	Protección automática de producción Protection automatique de production		

⁽¹⁾Configuración fábrica Valeurs par défaut de fabrication



AR2084



Salt chlorinator for above-ground pools

This system disinfects pool water through the electrolysis. It transforms the sodium chloride (salt) into chlorine ions. Easy to install. Use only 99 % pure salt.

Clorador de piscina elevadas

Sistema que desinfecta el agua de la piscina convirtiendo por electrolisis el cloruro sódico (sal) en iones de cloro. Fácil instalación. Utilizar solo Cloruro sódico con pureza 99%.

Chlorateur pour des piscines hors sol

Système de désinfection de l'eau de la piscine par conversion au procédé d'électrolyse du chlorure de sodium (sel) en ions de chlore. Installation facile. Utilisé exclusivement avec du chlorure de sodium d'une pureté de 99%.

Cloratore per piscine elevate

Sistema che disinfetta l'acqua della piscina convertendo attraverso elettrolisi il cloruro di sodio (sale) in ioni cloruro. Facile installazione. Usare solo cloruro di sodio puro al 99%.

**FLOOR TAPESTRY
TAPICES DE SUELO
TAPIS DE SOL
BODENSCHUTZMATTE
TELO DI PROTEZIONE
TAPETE DE SOLO**



**BOTTOM PROTECTIVE BLANKET
MANTAS PROTECTORAS DE FONDOS
COUVERTURES DE PROTECTION DU FOND
BODENSCHUTZA ABDECKUNGEN
COPERTO DI PROTEZIONE FONDI
MANTA PROTECTORA DE FUNDOS**



**ISOTHERMIC COVERS - CUBIERTAS ISOTÉRMICAS
COUVERTURES ISOTHERMES - ISOTHERMISCHE
ABDECKUNGEN - COPERTURE ISOTERMICI
ISOTHERMISCHE OVERTREKKEN - COBERTAS
ISOTERMICAS**

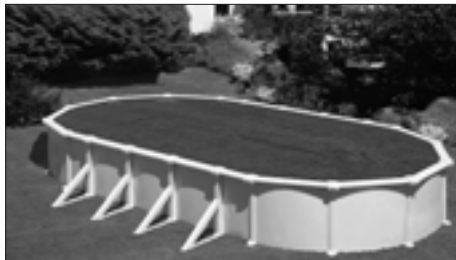

**COVER ROLLER FOR ABOVE - GROUND POOLS
ENROLLADOR CUBIERTAS DE PISCINAS ELEVADAS
ENROULEUR POUR PISCINES HORS - SOL**



**WINTER COVERS / CUBIERTAS DE INVIERNO /
COUVERTURES POUR L'HIVER /
WINTERABDECKUNGEN / COPERTURE INVERNALI /
WINTER-OVERTREKKEN / COBERTAS DE INVIERNO**

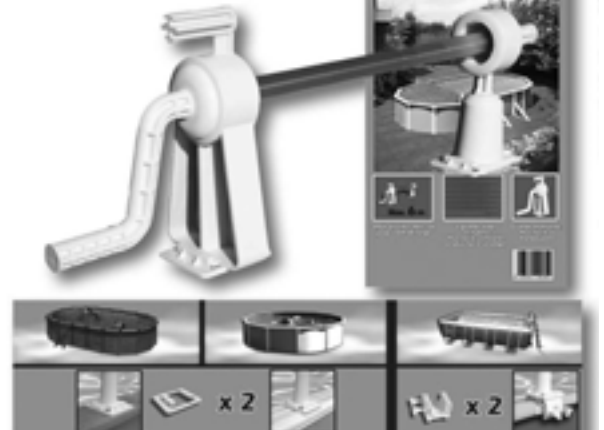

ES IT PT

MANUFACTURAS GRE, S.A.
Aritz bidea nº 57, Trobika Auzotegia
Apartado 69,
48100 Munguía (Vizcaya) - España
Tel: (34) 946 741 844
Fax: (34) 946 740 321
e-mail: gre@gre.es
web: www.gre.es

FR BE NL UK

POOL SERVICE
Z.A. Argile VII 760 Avenue de la Quiera
06370 Mouans Sartoux - France
Tel: (33) 0892 707 720 (0,34 /min)
Fax: (33) 4 92 28 03 33
e-mail: sav@pools.fr

DE AT

WATERMAN GMBH
Nürtiger Str. 48 D-73257 Köngen
After sales Service
TEL: 0180 333 0123
FAX: 0180 333 0200
e-mail: info@waterman-pool.com

CH

NEOGARD AG Kundendienst POOL
Oberkulmerstrasse
57287 - Gontenschwill
TFN: +41(0)62 767 00 65
Fax: +41(0)62 767 00 67
Freie nummer: 0 800 563 820
e-mail: pool@neogard.ch
www.neogard.ch
www.wintergarten.ch

SERVICIOS TÉCNICOS EN ESPAÑA

Los servicios técnicos se encargan de la instalación de piscinas, la venta de repuestos y accesorios y el mantenimiento de las depuradoras.



COBERTURA	NOMBRE	TFNO
ALAVA	URTEAGA QUIMICA, S.L.	945/26-25-17
ALBACETE	HIDRO BELL	967/22-02-18
ALICANTE	ELECTROB.S.VICENTE, S.L.	96/566-48-81
ALMERIA	ANTAS JARDIN	950/619-062
ALMERIA (ROQUETAS DE MAR)	AGUAMAR	950/32-01-55
ASTURIAS	RODRIGO Y MARTINO, S.L.	985/13-49-56
BADAJOS	MOTONAUTICAS GUILLEN, S.L.	924/66-44-02
BARCELONA (CAPITAL)	ASIST.TECN.CATALANA, S.A.	93/309-27-47
BARCELONA (SABADELL)	JAP ASITEC, S.L.	93/716-15-76
BURGOS (CAPITAL)	FERRETERIA CID	947/48-54-30
BURGOS	ISLA MEDINA, S.A.	947/19-09-03
CACERES	TOP CAMPO, S.L.	927/23-02-73
CACERES(CASAR DE CASERES)	TOP CAMPO, S.L.	927/29-11-39
CADIZ	ORMOTA, S.L.	956/53-67-21
CADIZ	TECNO VALVULOR SLU	956/53-48-96
CANTABRIA (SANTANDER)	RAHEL PISCINAS	942/32-20-50
CASTELLON	AQUA TERRA	964/60-37-87
CIUDAD REAL	MOTOTRACCION, C.B.	926/22-22-54
CIUDAD REAL(MANZANARES)	JESUS CABANES RODRIGUEZ	926/61-00-38
CORDOBA	RONCIL, S.L.	957/45-87-29
GERONA	J.I.S. ANDRES, S.C.	972/69-30-64
GIPUZKOA	ACONAGUA 2000 S.L.	94/476-28-38
GIPUZKOA	URTEAGA QUIMICA, S.L.	945/26-25-17
GRANADA	PISCINAS RAMIREZ, S.L.	958/12-12-20
GUADALAJARA	BOMBAS RIEGOS Y MOTORES, S.A.	949/22-54-12
HUELVA	ELEC. Y FONT. ONUBENSE, S.L.U.	959/23-22-38
JAEN	AGRO AGUA	953/26-34-65
JAEN (LINARES)	AGRO LINARES	953/69-26-11
LA CORUÑA (MILLADOIRO)	ASTYCO	981/52-10-09
LA CORUÑA	HOMESPORTS (Móvil: 647 907 982)	981/62-37-16
LA PALMA	AGRO ISLEÑA SUMINISTROS	922/40-35-20
LA RIOJA	D.I.R. RIOJA	941/38-34-66
LAS PALMAS	PISCINAS SANTANA, S.L.	928/48-09-05
LANZAROTE	COMERCIAL FUBE, S.L.	928/81-11-28

COBERTURA	NOMBRE	TFNO
LEON	ELECTRICIDAD FERCOVI, S.L.	987/41-72-51
LEON	ATECAL MANTENIMIENTO, S.L.L.	987/30-75-39
LERIDA	VELECTRO, S.L.	973/21-02-45
LUGO	LUCALOR	982/21-90-01
LUGO	VAL-TIN CALOR	982/41-14-13
MADRID (CAPITAL)	POOL SPA SPORT	91/323-18-83
MADRID (S. FDO.HENARES)	POOL SPA SPORT	91/677-94-43
MADRID	SUM. SANTAGATA, S.L.	91/616-24-58
MALAGA	ANTONIO BANDERAS	952/28-81-01
MALAGA	PISCINAS DECOYTEC	952/80-06-05
MELILLA	EXPOBAÑO MODERNA	95/269-15-28
MENORCA	PISCI WORLD, S.L.	971/36-94-25
MURCIA	FERRETERIA INFANTE	868/91-47-57
NAVARRA SUR	JUGUETES EREGUI, S.L.	948/12-03-88
ORENSE	THERFRINORTE	988/21-28-84
PALENCIA - (VALLADOLID)	PISCINAS VALLADOLID, S.L.	983/38-08-19
PALMA MALLORCA	RIEGOS MANACOR, S.L.	971/84-57-14
PONTEVEDRA	AUXGASCA	986/84-61-41
PONTEVEDRA	INSTAL. AUX. TUDENSES, C. B.	986/60-23-90
SALAMANCA	AQUANUR PISCINAS	923/13-98-80
SANTANDER	SUMINISTROS LAVIN	942/26-13-15
SEGOVIA	PISCINAS SEGOVIA	921/44-44-71
SEVILLA	SABIN TECNISERVICIOS, S.L.	95/451-81-39
SORIA	INST.ELECTR.SOCIRE,S.L.	975/21-16-95
TARRAGONA	SAT LUIS,S.L.	902/18-10-88
TARRAGONA	AQUA SERVEIS	977/30-10-30
TENERIFE	CARLOS STAEBE, S.L.	922/30-46-41
TOLEDO (TALAVERA DE LA REINA)	SINTAL	925/80-41-38
TOLEDO (CAPITAL)	BRICO-DECOR. GONZALEZ, S.L.	925/23-42-22
VALENCIA	SERVICIO TECNICO ESTEVAL, S.A.L.	96/164-00-19
VALLADOLID	PISCINAS VALLADOLID, S.L.	983/38-08-19
VIZCAYA	ACONAGUA 2000 S.L.	94/476-28-38
ZARAGOZA	M.A.RAFALES	976/63-66-09
ZARAGOZA	ZARVIGAS, S.L.	976/10-62-99

SERVIZIO TECNICO IN ITALIA

I servizi tecnici si occupano di installare le piscine, vendere i ricambi e accessori e la manutenzione della filtrazione delle piscine.



TOSCANA - ATLANTIS SRL Via Viaccia Prima nº 170, S. Anna - Lucca 5510 - TEL. 0583 - 94 0006 - FAX. 0583 - 464342 - MAIL: info@piscine-atlantis.com - www.piscine-atlantis.com

LOMBARDIA - CATTANEO VIA TORRICELLI,31 20833 GIUSSANO (MI) TEL. + 39 0362/354866 - FAX. + 39 0362/354866 - MAIL: piscine@cattaneocostruzioni.it

PUGLIA / SICILIA - SAN MARCO Via don Milani 2, 73050 Sedi (LE) ITALY - P.IVA / VAT 03621320757 - TEL. + 39 (0)836 610493 2 linee r. a. - FAX. + 39 (0)836 619455 - MAIL: marcogiuri@grupposanmarco.eu

EMILIA ROMAGNA - LA TUA PISCINA 2012 Via Tanari 13977, 40024 Castel Sa Pietro terme (BO) - FAX. 051 6951604 - MOBILE: 333 2665686 - MAIL: Latuapiscina2012@libero.it (Sig. Roberto Buttieri)

LAZIO - JOLLY GAME VIALE ROMA 208 / 212 , 00012 GUIDONIA M. CELIO (RM) TEL. +39 0774/345316 - FAX. +39 0774/343638 - MAIL: info@jollygame.it - www.jollygame.it

PIEMONTE / VALLE D'AOSTA - LA PALLA PINEROLO Via Molino delle Lime 4 / F 10064 - Pinerolo (TO) - TEL. + 39 012178435

BASILICATA / SALERNO - EDILMAGGIO SRL SCALO FF.SS, 12 85018 - TRIVIGNO (PZ) . TEL. 0971-981059 - FAX. 0971-981189 - MAIL: info@edilmaggio.it - www.edilmaggio.it (Sig. Rocco Maggio)

GESTIONE ARTICOLI IN GARANZIA: Nº VERDE : 800 781 592 - MAIL: satitalia@gre.es - FAX: 0034. 946740321

SEVICES TÉCNICO EM PORTUGAL

Os serviços técnicos são responsáveis pela instalação de piscinas, a venda de peças de reposição e acessórios e manutenção do filtros do tratamento do águas.



ODIVELAS - PISCINAS DO ATLANTICO LDA COMANDANTE SACADURA CABRAL 30, 2620 - 287 RAMADA - LISBOA - TEL. 214340120

**GUARANTEE CARD 'TARJETA DE GARANTIA
CERTIFICAT DE GARANTIE 'GARANTIESCHEIN 'BUONO DI GARANZIA
GARANTIEBEWIJS ' CARTÃO DE GARANTIA**



- EN** The user must keep this card and the ticket of purchase. For any claim he will have to communicate to us the guarantee number indicated in this card. **VERY IMPORTANT:** Please read and follow carefully the instructions for assembly and use of the product which you have just acquired, to avoid possible problems. **IT IS VERY IMPORTANT TO FOLLOW THE SAFETY PRECAUTIONS.**
IF YOU HAVE ANY DOUBT PLEASE CONTACT US AT TELEPHONE: 00 (33) 4 92 28 32 78 Green number: 0800 91 76 778. Office hours: 9:00 - 12:00 & 14:00 - 18:00 h.
- ES** El usuario debe conservar esta tarjeta y el ticket de compra. Para cualquier reclamación deberá comunicarnos el número de garantía. **MUY IMPORTANTE:** Lea y siga cuidadosamente las instrucciones de montaje y utilización del producto que acaba de adquirir para evitar posibles problemas. **ES MUY IMPORTANTE SEGUIR LOS CONSEJOS DE SEGURIDAD.**
SI TIENE ALGUNA DUDA, CONSULTENOS, TELF.: (34) 946 741 844. Horario: 9:00 - 13:00 h. e-mail: gre@gre.es
- FR** Le consommateur doit garder ce certificat et le ticket d'achat. Pour n'importe quelle réclamation il devra nous communiquer le numéro de garantie. **TRES IMPORTANT:** Lire et suivre attentivement les instructions de montage et d'utilisation du produit que vous venez d'acquérir afin d'éviter d'éventuels problèmes. **IL EST TRES IMPORTANT DE SUIVRE LES CONSEILS DE SECURITE.**
EN CAS DE PROBLEME, NOUS CONSULTER AU N° SUIVANT: (33) 0892 707 720 (0,34 /min). Horaires: 9:00 - 12:00 & 14:00 - 18:00 h. SUISSE, numéro vert: 0 800/563 820
- DE** Der Benutzer muß den Garantieschein und den Einkaufsbeleg behalten. Für Reklamationen jeder Art ist uns unentbehrlich die Garantie Nummer mitzuteilen. **SEHR WICHTIG:** Lesen Sie sorgfältig die Montage- und Gebrauchsanweisung des soeben erworbenen Produkts, um Schwierigkeiten bei der Anwendung zu vermeiden.
DIE SICHERHEITSHINWEISE SIND UNBEDINGT ZU BEACHTEN.
BEI SCHWIERIGKEITEN RUFEN SIE UNS BITTE AN. After sales Service-HOTLINE 0180 333 0123. Öffnungszeiten: von 08h 00 - 12h 00 / 13h 00 - 16h 00. SCHWEIZ, freie nummer: 0 800/563 820
- IT** L'utilizzatore deve conservare questa cartolina e lo scontrino di acquisto. Per ogni eventuale reclamo dovrete segnalarci il numero di garanzia. **MOLTO IMPORTANTE:** Leggere e seguire attentamente le istruzioni per il montaggio ed utilizzo del prodotto da voi appena acquistato, al fine di evitare eventuali inconvenienti. **MOLTO IMPORTANTE E' OSSERVARE LE PRESCRIZIONI DI SICUREZZA.**
PER QUALSIASI VOSTRA OCCORRENZA, INTERPELLATECI. TEL.: 800 781 592. Orario: 9:00 - 12:00 & 14:00 - 18:00. SUIZZERA, numero verde: 0 800/563 820
- NL** De gebruiker moet deze kaart en de kassabon bewaren. Voor welke klacht dan ook dient men ons het nummer van het garantiebewijs te melden. **ZEER BELANGRIJK:** Lees en volg zorgvuldig de instructies voor de montage en het gebruik van het product, dat U zich op dit moment heeft aangeschaft, zodat problemen worden voorkomen. **HET IS VAN HET HOOGSTE BELANG, DAT DE VEILIGHEIDSRADGEVINGEN WORDEN GEVOLGD.**
MOCHT ER ZICH EEN PROBLEEM VOORDOEN: RAADPLEEG ONS, TELEFOONNUMMER: 0800 022 33 04. Tussen 9:00 - 12:00 & 14:00 - 18:00 uur.
- PT** O utente deve conservar este cartão e o vale de compra. Para qualquer reclamação deverá comunicar o número de garantia **MUITO IMPORTANTE:** É favor de ler e de seguir cuidadosamente as instruções de montagem e de utilização do produto que acaba de comprar, para evitar quaisquer problemas. **É MUITO IMPORTANTE SEGUIR OS CONSELHOS DE SEGURANÇA.**
EM CASO DE PROBLEMA, LIGAR PARA O TELEFONE: (34) 946 741 844. Horário: 9:00 - 13:00 h. e-mail: gre@gre.es

DISTRIBUTOR'S STAMP-SELLO DEL DISTRIBUIDOR-CACHET DU
REVENDEUR-STEMPEL DES HÄNDLERS-TIMBRO DEL RIVENDITORE-
STEMPEL VAN DE LEVERANCIER-SELO DO DISTRIBUIDOR:

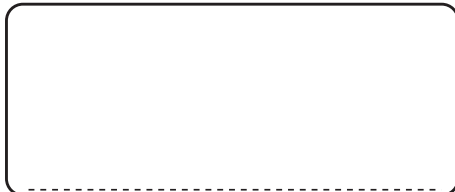

DATE OF PURCHASE-FECHA DE COMPRA-DATE D'ACHAT-KAUFDATUM-DATA
D'ACQUISTO - DATUM VAN AANKOOP - DATA DE COMPRA:

**FABRICADO POR:
MANUFACTURAS GRE, S.A.
ARITZ BIDEA, 57 BELAKO INDUSTRIALDEA
APDO. 69, 48100 MUNGUIA (VIZCAYA) ESPAÑA
Nº REG. IND.: 48-06762
MADE IN SPAIN**



- EN TERRITORY COVERED BY THE WARRANTY:
EUROPE - THROUGH THE AUTHORISED DISTRIBUTORS IN EACH COUNTRY**
- ES COBERTURA GEOGRAFICA DE LA GARANTIA:
EUROPA - A TRAVES DE LOS DISTRIBUIDORES OFICIALES DE CADA PAIS.**
- FR COUVERTURE GEOGRAPHIQUE DE LA GARANTIE:
EUROPE - A TRAVERS LES DISTRIBUTEURS OFFICIELS DE CHAQUE PAYS**
- DE GEOGRAPHISCHE GARANTIEDECKUNG:
EUROPA - ÜBER DIE ZUGELASSENEN VETRIEBSFIRMEN IN JEDEM LAND.**
- IT COPERTURA GEOGRAFICA DE LA GARANZIA:
EUROPA - ATTRAVERSO I DISTRIBUTORI UFFICIALI DI OGNI PAESE**
- NL GEOGRAFISCHE DEKINGE VAN DE GARANTIE:
EUROPA - DOOR DE BEMIDDELINGE VAN DE OFFICIELE
LEVERANCIERSE VAN IEDERE LAND "**
- PT COBERTURA GEOGRÁFICA DA GARANTIA:
EUROPA - ATRAVÉS DOS DISTRIBUIDORES OFICIAIS DE CADA PAÍS**

- ES MANUFACTURAS GRE S.A.** Aritz Bidea nº57, Belako Industrialdea, 48100 Munguia (Vizcaya) - España - Tel.: (34) 946 741 844 Fax: (34) 946 741 708
- FR BE LU NL IT POOL SERVICE Z.A.** Argile VII 760 Avenue de la Quiera, 06370 Mouans Sartoux - France Tel.: (33) 0892 707 720 (0,34€/min) Fax: (33)4 92 28 03 33
- PT MANUFACTURAS GRE S.A.** Aritz Bidea nº57, Belako Industrialdea, 48100 Munguia (Vizcaya) - España - Tel.: (34) 946 741 844 Fax: (34) 946 741 708
- UK GEEMAC** 3 Carousel way - Riverside Business Park - Northampton NN39HG - Tel: 00 44 1604 40 17 19 Fax: 00 44 1604 80 86 64
- CH NEOGARD AG Kundendienst POOL** Industriestrasse 768 - 5728 Gontenschwil - Tel: +41(0)62 767 00 65 Fax: +41(0)62 767 00 67 Tel. verde: 0 800 563 820
- DE AT WATERMAN GMBH:** Nürtiger Str. 48 D-73257 Köngen - After sales Service Tel.: 0180 333 0123 Fax: 0180 333 0200
- AT: Tel.: 0049 180 333 0123 Fax: 0049 180 333 0200
- BG RO EL SK CZ HR RS RU HU SIVEN Ltd.** 1, Business Park Sofia Str. - Sport Depot Building - Mladost 41766 Sofia - Bulgaria - Tel:+359 2 9764591
Fax:+359 2 9764591
- DK NO SE FI INNOGAME** Hvidsvaermvej 147, DK 2610 Rodovre - Denmark - Tel.: +45 4494 6700
- SI STOTINKA D.O.O.** Kolodvorska Ulica 25A, 2310 SLOVENSKA BISTRICA - Slovenija - Tel:+386 (0)2 80 50 430 - Fax: +386 (0)2 80 50 436

GUARANTEE CARD • TARJETA DE GARANTIA • CERTIFICAT DE GARANTIE • GARANTIESCHEIN

BUONO DI GARANZIA • GARANTIEBEWIJS • CARTÃO DE GARANTIA

- EN** Gre swimming pools are guaranteed for a period of 24 months from the date of purchase against manufacturing defects or defective material. The guarantee is for replacement or repair in the factory of the parts accepted as defective. The guarantee does not cover deterioration of the product or accidents arising from negligence defective installation or improper usage etc. The PVC Liner is not guaranteed should the pool be dismantled and reassembled. *This guarantee does not include the liner decolouration or stains.* The rigid swimming pools should not be buried. Manufacturas Gre does not take responsibility of the damages caused by an inadequate preparation of the site. Both cases will be out of guarantee. Receipts must be presented when making any complaint. *15 years guarantee will just be applied to wooden parts.*
- ES** Las piscinas Gre están garantizadas durante un período de 24 meses a partir de la fecha de compra, contra cualquier defecto de fabricación o de los materiales. La garantía está sujeta al cambio o reparación en fábrica de las piezas reconocidas como defectuosas. La garantía no cubre el deterioro del producto o los accidentes provenientes de negligencia, instalación defectuosa, mala utilización, etc. La Funda (Liner P.V.C.) no está garantizada en el caso de desmontaje y nuevo montaje de la piscina. La garantía tampoco cubre las manchas o decoloraciones que puedan aparecer en la funda. Las piscinas rígidas no es aconsejable enterrarlas. Manufacturas Gre no se responsabiliza de los daños causados por una mala preparación del terreno. Ambos casos quedarán fuera de garantía. Para cualquier tipo de reclamación será condición necesaria el justificante de compra. *Únicamente la madera tiene garantía de 15 años.*
- FR** La garantie des piscines Gre dure 24 mois à compter de la date d'achat, et porte sur tout défaut de fabrication ou de matière première. Elle se fait par l'échange ou par la réparation en usine des pièces reconnues défectueuses. La garantie ne couvre pas la détérioration du produit ou les accidents dus à la négligence, au montage imparfait ou la mauvaise utilisation, etc... Le fond (Liner PVC) n'est pas garanti suite au démontage et remontage de la piscine. Les piscines rigides ne doivent pas être enterrées. *La garantie ne couvre pas non plus les taches ou décolorations susceptibles d'apparaître sur la bâche.* Manufacturas Gre ne prend pas la responsabilité des dommages provoqués par une mauvaise préparation du terrain. Les deux cas seront considérés hors garantie. Pour toute réclamation, la présentation du justificatif d'achat est obligatoire. *Uniquement le bois est garanti 15 ans.*
- DE** Für Gre-Schwimmbecken wird eine Garantiefrist von 24 Monaten gegen Herstellungs- oder Materialschäden jeder Art gewährt. Die Gewährleistung gilt nur für Teile, die als schadhaft anerkannt und im Werk ausgetauscht oder instandgesetzt werden. Beschädigungen des Produkts oder durch Nachlässigkeit, unsachgemässen Einbau, unsachgemässe Benutzung usw. entstandene Schäden sind nicht durch die Garantie gedeckt. Bei Ausbau und Wiedereinbau erlischt der Gewährleistungsanspruch für den Überzug (PVC-Liner). Die Stahlwandbecken sollten nicht begraben werden. *Eventuelle Flecken oder das Abfärben des Überzugs sind auch nicht durch die Garantie gedeckt.* Manufacturas Gre nimmt nicht die Verantwortlichkeit für Beschädigungen, die durch eine falsche Vorbereitung des Geländes verursacht werden. Beide Fälle sind außer Garantie. Bei Reklamationen wird die Vorlage des Kaufbelegs zur Pflicht gemacht. *Nur das Holz hat eine Garantiefrist von 15 Jahren.*
- IT** Le piscine Gre sono garantite per un periodo di 24 mesi dalla data d'acquisto contro ogni difetto di fabbricazione oppure dei materiali. La garanzia è soggetta alla sostituzione o riparazione presso fabbrica delle parti riconosciute difettose. Non sono coperti dalla garanzia il deterioramento del prodotto, nè gli incidenti dovuti a noncuranza, installazione difettosa, utilizzazione inappropriata, ecc. La Fodera (Liner PVC) è fuori garanzia nel caso di eventuale smontaggio e successivo montaggio della piscina. *La garanzia non copre le macchie o le decolorazioni che possano apparire sulla copertura.* Le piscine rigide non e' consigliabile essere sotterrate. Manufacturas Gre non è responsabile dei danni causati da preparazione inadeguata del terreno. La garanzia è inefficace in tutti e due i casi. "Per qualsiasi eventuale reclamo, è indispensabile presentare il ticket d'acquisto". *Soltanto per il legno la garanzia è di 15 anni.*
- NL** De zwembaden Gre zijn gegarandeerd voor een periode van 24 maanden vanaf de datum van aankoop voor iedere fabrieksfout of voor die van het materiaal. De garantie is onderhevig aan verandering of reparatie in de fabriek van de als zodanig erkende defecte onderdelen. De garantie dekt geen beschadiging aan het product of ongelukken, welke werden veroorzaakt door nalatigheid, foute installatie, slechte gebruikmaking, enz. Het overtrek (Liner P.V.C.) wordt niet gegarandeerd in het geval van demontage en het opnieuw installeren van het zwembad. De garantie dekt evenmin de vlekken of verkleuringen die zich op de hoes kunnen voordoen. *De onbuigzame zwembaden kunnen niet onder de grond worden aangebracht.* Manufacturas Gre stelt zich niet verantwoordelijk voor de schade die wordt veroorzaakt door een slechte bereiding van het terrein. Beide situaties vallen buiten de garantie. Voor welke reclamatie dan ook zal de aankoopnota worden vereist. Enkel voor het hout geldt een garantie van 15 jaar.
- PT** As piscinas Gre estão garantidas durante 24 meses a partir da data de compra, contra quaisquer defeito de fabricação ou de material. A garantia está sujeita ao cambio ou à reparação na fábrica das peças reconhecidas como defeituosas. A garantia não cobre a deterioração do produto nem os acidentes devidos a negligencia, má instalação, má utilização, etc. A gualdrapa (liner PVC) não está garantida em caso de se desmontar e voltar a montar a piscina. *Estão igualmente fora de garantia quaisquer manchas e/ou descolorações no Liner PVC, resultantes do uso de produtos químicos directamente no interior da piscina.* As piscinas rígidas não é aconselhável ser enterradas. Manufacturas Gre não se responsabiliza dos danos causados por uma má preparação do terreno. Ambos os casos estão fora de garantia. Para qualquer reclamação é obrigatória a apresentação do justificativo de compra. *A garantia de 15 anos é expressamente para a estrutura de madeira.*



Nº

GUARANTEE No.-Nº GARANTIA-Nº GARANTIE-GARANTIE Nr.-Nr. GARANZIA - GARANTIENUMMER - Nº GARANTIA:

MANUFACTURAS GRE S.A.
Aritz Bidea, 57 Belako Industrialdea,
APARTADO 69, 48.100 - MUNGUIA (VIZCAYA) ESPAÑA.
Telf.: (34) 94 674 11 16 (8 líneas) Fax: (34) 94 674 17 08
e-mail: gre@gre.es <http://www.gre.es>

We reserve the right to change all or part of the articles or contents of this document, without prior notice
Nos reservamos el derecho de cambiar total o parcialmente las características de nuestros artículos o el contenido de este documento sin previo aviso
Nous nous réservons le droit de modifier totalement ou en partie les caractéristiques de nos articles ou le contenu de ce document sans préavis
Wir behalten uns das Recht vor, die technischen Daten unserer Artikel oder den Inhalt dieses Dokumentes ohne vorherigen Hinweis ganz oder teilweise zu ändern
Ci riserviamo il diritto di cambiare totalmente o parzialmente le caratteristiche tecniche dei nostri prodotti ed il contenuto di questo documento senza nessun preavviso
Wij behouden ons het recht voor geheel of gedeeltelijk de kenmerken van onze artikelen of de inhoud van deze handleiding zonder voorafgaand bericht te wijzigen
Reservamo-nos o direito de alterar, total ou parcialmente, as características dos nossos artigos ou o conteúdo deste documento sem aviso prévio