

AquaRite® UV LS

GUIDE DE L'UTILISATEUR
OWNER'S MANUAL
MANUAL DEL USUARIO
MANUAL DO UTILIZADOR
ANWENDERHANDBUCH
GEBRUIKERSHANDLEIDING
MANUALE D'USO
РУКОВОДСТВО ПО ЭКСПЛУАТАЦИИ



AVERTISSEMENT : Risque électrique.
Le non-respect de ces instructions peut entraîner de graves blessures, voire la mort.
L'APPAREIL EST DESTINÉ UNIQUEMENT AUX PISCINES

⚠ AVERTISSEMENT – Débrancher l'appareil de l'alimentation secteur avant de procéder à toute intervention.

⚠ AVERTISSEMENT – Tous les raccordements électriques doivent être effectués par un électricien professionnel agréé qualifié et selon les normes en vigueur dans le pays d'installation.

F	NF C 15-100	GB	BS7671:1992
D	DIN VDE 0100-702	EW	SIST HD 384-7-702.S2
A	ÖVE 8001-4-702	H	MSZ 2364-702:1994 / MSZ 10-533 1/1990
E	UNE 20460-7-702 1993, REBT ITC-BT-31 2002	M	MSA HD 384-7-702.S2
IRL	IS HD 384-7-702	PL	TS IEC 60364-7-702
I	CEI 64-8/7	CZ	CSN 33 2000 7-702
LUX	384-7.702 S2	SK	STN 33 2000-7-702
NL	NEN 1010-7-702	SLO	SIST HD 384-7-702.S2
P	RSIUEE	TR	TS IEC 60364-7-702

⚠ AVERTISSEMENT – Vérifier que l'appareil est branché sur une prise de courant protégée contre les courts-circuits. L'appareil doit également être alimenté par l'intermédiaire d'un transformateur d'isolement ou d'un dispositif différentiel à courant résiduel (DDR) dont le courant résiduel nominal de fonctionnement ne dépasse pas 30 mA.

⚠ AVERTISSEMENT – Veiller à ce que les enfants ne puissent pas jouer avec l'appareil. Garder vos mains, et tout objet étranger, loin des ouvertures et des parties mobiles.

⚠ AVERTISSEMENT – Vérifier que la tension d'alimentation requise par le produit correspond à celle du réseau de distribution et que les câbles d'alimentation conviennent pour l'alimentation en courant du produit.

⚠ AVERTISSEMENT – Les produits chimiques peuvent causer des brûlures internes et externes. Pour se prémunir contre les risques de mort, de blessures graves et/ou de dégâts matériels, porter des équipements de protection individuelle (gants, lunettes, masque...) lors de la maintenance ou de l'entretien de cet appareil. Cet appareil doit être installé dans un local suffisamment ventilé.

⚠ AVERTISSEMENT – Pour réduire le risque de choc électrique, ne pas utiliser de rallonge pour brancher l'appareil sur le secteur. Utiliser une prise murale.

⚠ AVERTISSEMENT – Lire attentivement les instructions de ce manuel et celles figurant sur l'appareil. Le non-respect des consignes pourrait être à l'origine de blessures. Ce document doit être remis à tout utilisateur de piscine, qui le conservera en lieu sûr.

⚠ AVERTISSEMENT – Cet appareil peut être utilisé par des enfants âgés d'au moins 8 ans et par des personnes ayant des capacités physiques, sensorielles ou mentales réduites ou dénuées d'expérience ou de connaissance, s'ils (si elles) sont correctement surveillé(e)s ou si des instructions relatives à l'utilisation de l'appareil en toute sécurité leur ont été données et si les risques encourus ont été appréhendés. Les enfants ne doivent pas jouer avec l'appareil. Le nettoyage et l'entretien par l'utilisateur ne doivent pas être effectués par des enfants sans surveillance.

⚠ AVERTISSEMENT – N'utiliser que des pièces d'origine Hayward®.

⚠ AVERTISSEMENT – Si le câble d'alimentation est endommagé, il doit être remplacé par le fabricant, son service après-vente ou des personnes de qualification similaire, afin d'éviter un danger.

⚠ AVERTISSEMENT – L'appareil ne doit pas être utilisé si le cordon d'alimentation est endommagé. Un choc électrique pourrait se produire. Un cordon d'alimentation endommagé doit être remplacé par le service après-vente ou des personnes de qualification similaire, afin d'éviter un danger.

GUIDE D'INSTALLATION GÉNÉRAL

ÉQUIPEMENTS À USAGE DOMESTIQUE ET INDUSTRIEL

Pour des renseignements techniques à partir de votre équipement, ouvrir le lien suivant : www.smartswim.net

1. CONNEXION ELECTRIQUE DE LA CARTE ELECTRONIQUE

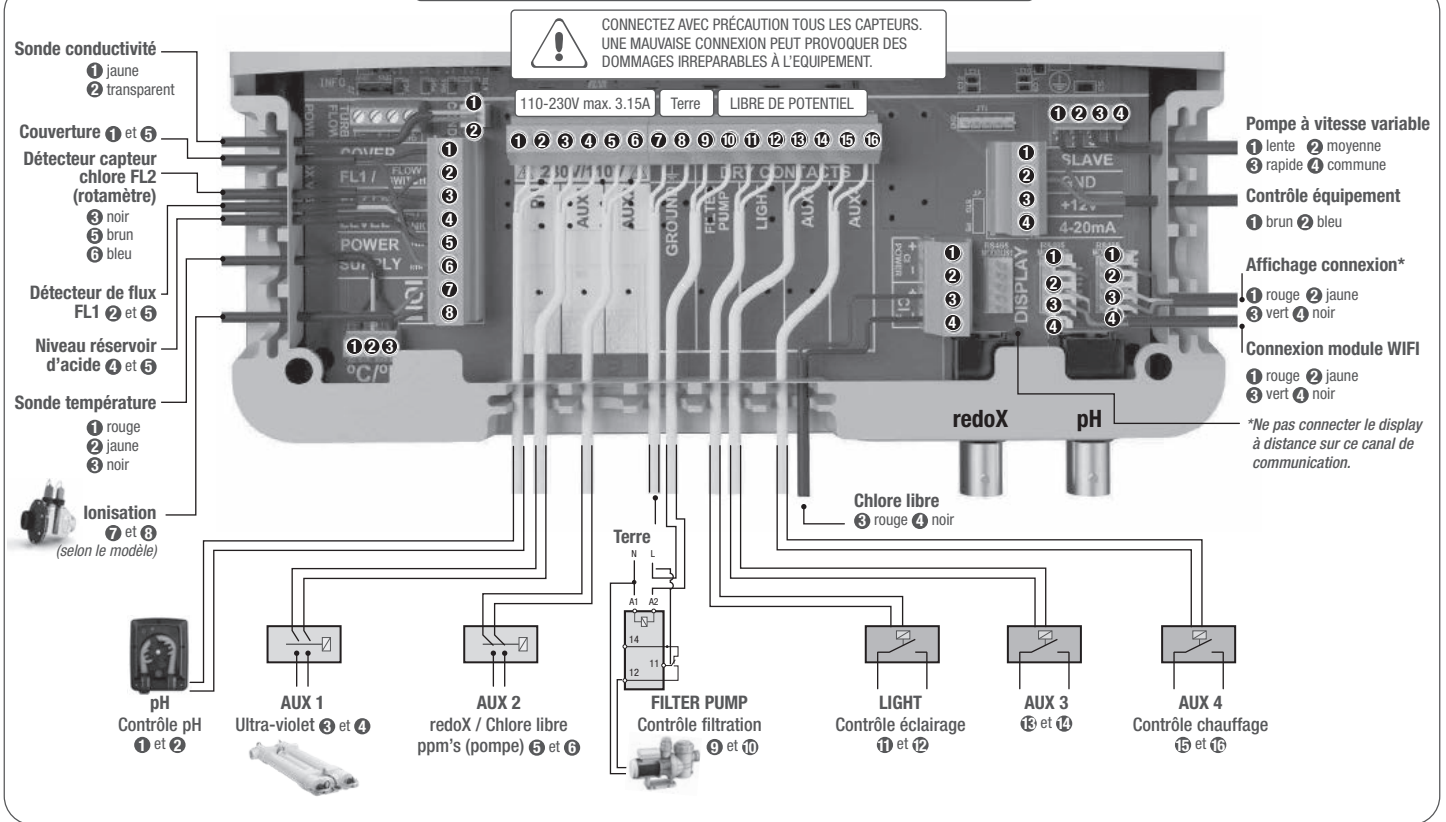

2. ÉCRAN PRINCIPAL

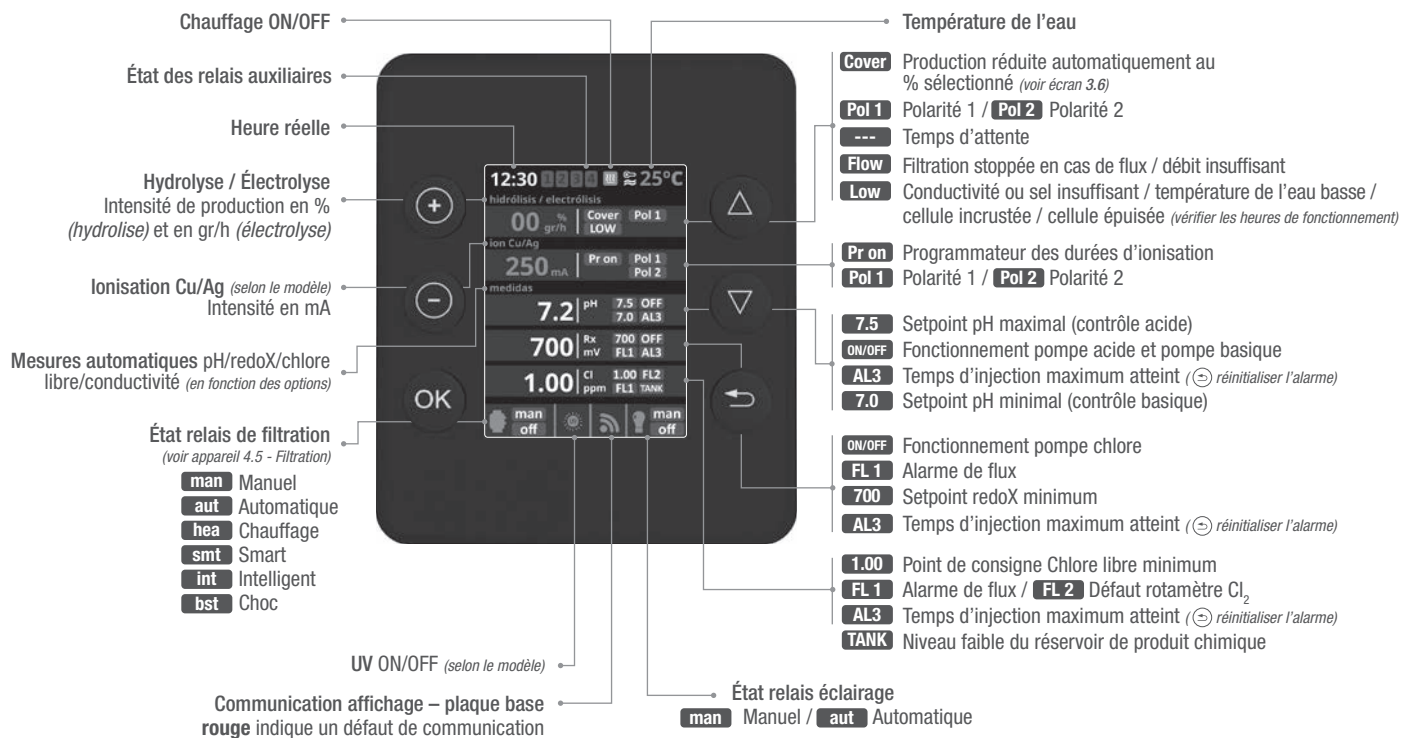

- Touche PLUS**
Modifie la valeur / sélection
- Touche MOINS**
Modifie la valeur / sélection
- Touche OK**
Sélectionner / confirmer
- Touche MONTER**
Navigation vers le haut
- Touche DESCENDRE**
Navigation vers le bas
- Touche RETOUR / SORTIR**

3.1 HYDROLYSE

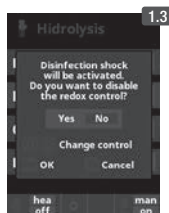
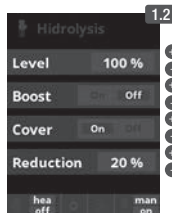
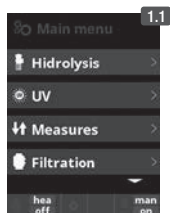

1.1 Hydrolyse : Programmation fonctions d'hydrolyse.

1.2 Niveau : Production de désinfection (%) souhaitée.

1.2 Couverture : Activation détection volet fermé.
Réduction : pourcentage de production de chlore lorsque la couverture est fermée.

1.2 Choc : Filtration continue pendant 24 h à l'intensité maximale. Retour automatique au mode de filtration programmé.

1.3 Pendant la période de choc le contrôle par Redox peut être désactivé.

La filtration doit être activée dans le menu pour activer la désinfection

3.2 UV

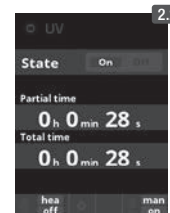
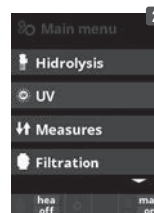

2.1 UV : Programmation du système UV.

2.2 État ON : Dès que la filtration est en marche, le système UV s'allume.

2.2 UV : Le système UV ne se met jamais en marche seul. De plus, sur cet écran, vous pouvez vérifier les heures de fonctionnement partielles et totales des lampes UV.

Merci de vous reporter au paragraphe du fonctionnement de la lampe UV pour plus d'informations

4. MESURES / Setpoints

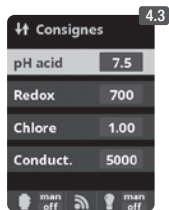

4.1 Mesures : Réglage des points de consigne et sondes de mesure.

4.2 Setpoints pour chacune des mesures.

4.3 Détermination de setpoints : Configurer les niveaux idéaux pour chacun des paramètres. Les valeurs standards seraient :

pH: 7.3-7.5; **redoX:** 600-800; **Chlore libre:** 0.5-2 ppm; **Conductivité:** 1500-2500 ppm dans le cas de l'AQR UV LS.

4.1 MESURES / Calibrage pH

Optionnel Contrôle pH

Mesure et contrôle du pH de l'eau.

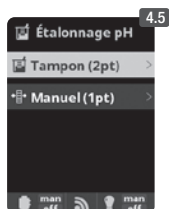

4.4 Calibrage de sonde de pH : Recommandé tous les mois pendant la saison d'utilisation de la piscine.

4.5 Calibrage avec des modèles (liquides modèles pH7 / pH10 / neutre) : Suivez les instructions en 7 étapes qui apparaîtront sur le display (l'écran 4.6 correspond à la 1^{ère} étape).



4.7 Calibrage manuel : Permet de régler les sondes sur 1 point (sans patron de calibration) – uniquement recommandé pour régler de petites déviations de lectures.

4.8 Sans sortir la sonde de l'eau, fixez à l'aide des touches **plus / moins** le réglage de la lecture pour qu'il coïncide avec sa valeur de référence (photomètre ou autre appareil de mesure).

4.2 MESURES / Calibrage redoX

Le niveau redoX vous informe du potentiel d'oxydation ou du niveau, il sert à déterminer le niveau de stérilisation de l'eau. Les paramètres ou réglages sont : les niveaux minimum / maximum acceptés par le redoX avant la connexion / déconnexion de la cellule de titane. Ajuster le niveau idéal redoX (réglage) est la dernière étape dans la séquence de démarrage des systèmes. Pour trouver le niveau optimal redoX de votre piscine, suivez les étapes suivantes :

1. Connecter le système de filtration de la piscine (le sel dans la piscine doit être dissout de façon adéquate).
2. Ajouter du chlore à la piscine jusqu'à atteindre un niveau de 1 à 1,5 ppm. Celui-ci est atteint avec (environ 1 à 1,5 g/m³ d'eau). Le niveau de pH devrait osciller entre 7,2 et 7,5.
3. Après 30 min. Vérifier le niveau de chlore libre de la piscine (manuel kit de test DPD1) Si le niveau de chlore libre est compris entre 0,8 à 1,0 ppm. Regarder l'écran du redoX et mémoriser ce niveau comme point de réglage pour connecter / déconnecter la cellule d'électrolyse/hydrolyse.
4. Le lendemain, vérifier les niveaux de chlore libre (manuel kit de test DPD1) et redoX, Augmenter / diminuer le réglage si nécessaire.
5. N'oubliez pas de vérifier le setpoint de redoX tous les 2-3 mois et / ou lorsque les paramètres de l'eau changent (pH / température / conductivité).

Optionnel Contrôle redoX

Mesure et contrôle de la redoX comme valeur de contrôle du chlore libre.

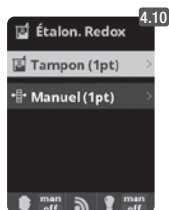
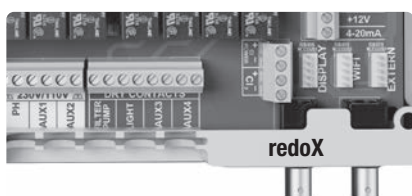

4.9 Calibrage de sonde de redoX : Recommandé tous les 2 mois pendant la saison d'utilisation de la piscine.

4.10 Calibrage avec modèle (liquide modèle 465 mV). Suivez les instructions en 4 étapes qui apparaîtront sur le display (l'écran 4.11 correspond à la 1^{ère} étape).

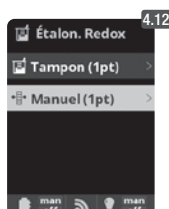

4.12 Calibrage manuel : Permet de régler les sondes sur 1 point (sans patron de calibration) – uniquement recommandé pour régler de petites déviations de lectures.

4.13 Sans sortir la sonde de l'eau, fixez à l'aide des touches **plus / moins** le réglage de la lecture pour qu'il coïncide avec sa valeur de référence (photomètre ou autre appareil de mesure).

4.3 MESURES / Calibrage Chlore Libre

Optionnel Contrôle du Chlore Libre

Mesure et contrôle en ppm du chlore libre de l'eau.

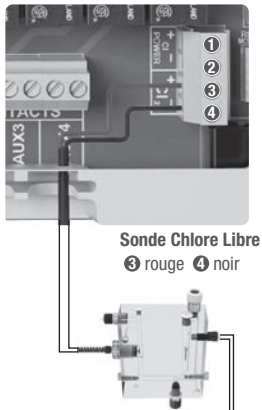

Sonde Chlore Libre
③ rouge ④ noir

Détecteur capteur chlore FL2 (rotamètre)
③ noir
⑤ brun
⑥ bleu

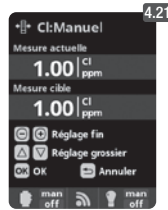
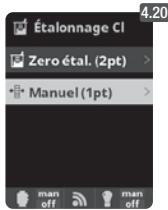
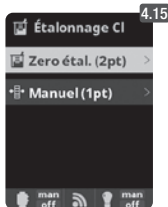

- 4.14** Calibration de chlore libre : Recommandé tous les mois pendant la saison d'utilisation de la piscine.
- 4.15** Calibrage avec des modèles (Photomètre DPD1) : Suivez les instructions en 6 étapes qui apparaîtront sur le display.
- 4.16 Étape 1 sur 6** - Calibrage Cl à 0 ppm (offset) : Fermer le passage de l'eau par la sonde et attendre que la valeur de mesure descende en dessous de 0,10 ppm. Patienter entre 5 et 60 minutes. Appuyer sur **OK** lorsque la valeur est proche de zéro.
- 4.17 Étape 3 sur 6** - Calibrage Cl : Ouvrir l'arrivée d'eau jusqu'à 80-100 litres/h. Patienter jusqu'à ce que la valeur en ppm soit stable. Patienter entre 5 et 20 minutes. Appuyer sur **OK** lorsque la valeur est devenue stable.
- 4.18 Étape 5 sur 6** - Grâce aux touches **plus/moins** indiquer le ppm réel de l'eau en fonction de l'analyse DPD1 (chlore libre) puis appuyer sur **OK**.
- 4.19 Étape 6 sur 6** - Si cet écran n'apparaît pas, répéter le processus de calibrage.
- 4.21** Calibrage manuel : Ouvrir l'arrivée d'eau et fixer l'appareil de mesure du débit (débitmètre) sur le niveau correct de flux (80-100l/h). Patienter jusqu'à ce que la valeur soit stable. Grâce aux boutons **plus/moins** indiquer manuellement le niveau de chlore (utiliser le compteur manuel DPD1). Appuyer sur **OK** lorsque la valeur DPD1 (mesure de l'objectif) affichée sur l'écran est correcte.

4.4 MESURES / Calibrage Conductivité

Optionnel Sonde Conductivité

Mesure et contrôle de la conductivité de l'eau en Msiemens.



Sonde conductivité
① jaune
② transparent

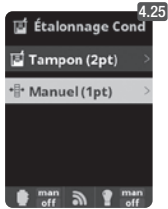
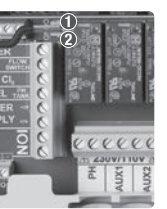
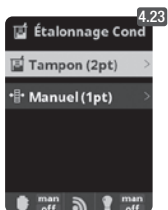

- 4.22** Calibrage de sonde de conductivité : Recommandé tous les mois pendant la saison d'utilisation de la piscine.
- 4.23** Calibrage avec modèle (liquides tampons 1413 µS/12880 µS/ neutre) : Suivez les instructions en 7 étapes qui apparaîtront sur le display (l'écran 4.24 correspond à la 1^è étape).
- 4.25** Calibrage manuel : Permet de régler les sondes sur 1 point (sans modèles) – uniquement recommandé pour régler de petites déviations de lectures.
- 4.26** Sans sortir la sonde de l'eau, fixez à l'aide des touches **plus/moins** le réglage de la lecture pour qu'il coïncide avec sa valeur de référence (compteur électronique).

4.5 MESURES / Calibrage Température

Optionnel Température

Sonde de température 0 - 100 °C nécessaire pour activer les modes de intelligent & smart.



Sonde température
① rouge
② jaune
③ noir

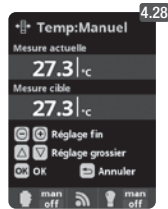

- 4.28** Calibrage de température : Pour fixer la différence entre la valeur mesurée de la sonde et la valeur réelle de la température, utilisez les touches **plus/moins** et monter/descendre. Réglez la température réelle de la sonde et appuyez sur **OK**.

5. FILTRATION / Mode Manuel

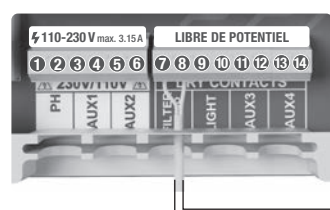

Pour configuration et connexion d'une pompe à vitesse variable, voir paragraphe 13 - Pompe à vitesse variable

FILTER PUMP
Contrôle filtration ⑦ et ⑧



- 5.1** Filtration: Configuration du contrôle de la pompe de filtration. Pour configurer, sélectionnez *Filtration* et confirmez en appuyant sur la touche **OK**. La sélection du mode se réalise sur la ligne Mode avec les touches **plus/moins**.
- 5.2** Manuel: Permet d'allumer et d'éteindre manuellement le processus de filtration. Sans temporisations ni fonctions additionnelles. La ligne *Etat* indique si la pompe de filtration est allumée. Voir paragraphe *Nettoyage de filtre* ci-dessous.

5.1 FILTRATION / Mode Automatique

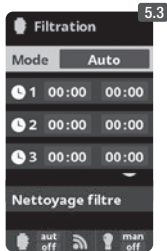

5.3 Automatique (ou temporisé):

Sur ce mode, la filtration s'allume en fonction de temporisateurs qui permettent d'ajuster l'heure de début et de fin de la filtration. Les temporisateurs agissent toujours de manière quotidienne.

Pour configurer les temps de marche et arrêt (jusqu'à 3 temps programmables possibles), sélectionnez avec les touches **monter/descendre** sur la ligne du temporisateur que vous souhaitez modifier (1-3).

Avec les touches **plus/moins** s'ouvre le champ de l'heure initiale du temporisateur sélectionné. Configurez l'heure avec **plus/moins**. Déplacez-vous avec la touche en haut du champ des minutes et configurez avec plus/moins.

Pour confirmer appuyez sur **OK**, et pour annuler appuyez sur **retour/sortir**. Pour configurer l'heure d'arrêt, procédez de la même façon.

Voir paragraphe *Nettoyage de filtre* ci-dessous.

5.2 FILTRATION / Mode Smart



5.4 Smart*: Ce mode se base sur le mode automatique ou temporisé, avec ses trois intervalles de filtration, mais en ajustant les temps de filtration en fonction de la température. Pour cela, deux paramètres de températures sont indiqués : la température maximale, à partir de laquelle les temps de filtration seront déterminés par les temporisateurs, et la température minimale, en dessous de laquelle la filtration sera réduite à 5 minutes, durée minimale de fonctionnement. Entre ces deux températures, les temps de filtration sont échelonnés de manière linéaire.

Utiliser les touches **plus/moins** pour configurer les températures minimale et maximale souhaitées.

Il est possible d'activer le mode antigel qui permet d'allumer la filtration si la température de l'eau descend en dessous de 2 °C.

Pour configurer les temps de marche et arrêt (jusqu'à 3 temps programmables possibles), suivez les instructions du *Mode automatique*.

Voir paragraphe *Nettoyage de filtre* ci-dessous.

* **Remarque** : Modes visibles uniquement lorsque l'option utilisation de la sonde de température et / ou *heating* sont activées dans le « Menu installateur » .

5.3 FILTRATION / Mode Chauffage

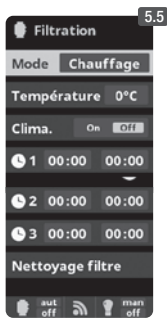

5.5 Chauffage temporisé (Option disponible avec la sonde de température)* : Ce mode fonctionne comme le mode automatique, mais présente en plus la possibilité de fonctionner sur un relais pour le contrôle de la température. La température de consigne est déterminée dans ce menu et le système fonctionne avec une hystérèse de 1 degré (par exemple : si la température de consigne est 23 °C, le système se mettra en marche lorsque la température descend en dessous de 22 °C et ne s'arrêtera que lorsqu'elle aura dépassé les 23 °C).

Utiliser les touches **plus/moins** pour configurer la température souhaitée et la marche et l'arrêt de la Climatisation.

Pilotage chauffage OFF : Le chauffage fonctionne uniquement pendant les périodes de filtration configurées.

Pilotage chauffage ON : Maintient la filtration allumée une fois que la période de filtration s'est écoulée, si la température est inférieure à celle de consigne. Lorsque la température de consigne est atteinte, la filtration et le chauffage s'arrêtent et ne reprennent que lors de la période de programmation suivante programmée.

Pour configurer les temps de marche et arrêt (jusqu'à 3 temps programmables possibles), suivez les instructions du *Mode automatique*.

Voir paragraphe *Nettoyage de filtre* ci-dessous.

* **Remarque** : Modes visibles uniquement lorsque l'option utilisation de la sonde de température et / ou *heating* sont activées dans le « Menu installateur » .

5.4 FILTRATION / Mode Intelligent

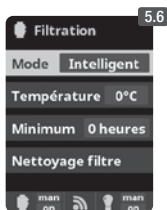

5.6 Intelligent* : Dans ce mode, l'utilisateur dispose de deux paramètres de fonctionnement pour garantir la température souhaitée avec le minimum d'heures de filtration : Sélectionner la température souhaitée de l'eau et le temps minimal de filtration (valeur min. de 2 h et max. de 24 h). L'appareil divise le « temps minimal de filtration » en 12 fractions égales qui démarrent toutes les 2 h. Si l'une de ces fractions s'achève sans que la température n'est atteinte la température souhaitée, la filtration et le chauffage continueront à fonctionner jusqu'à ce que la température souhaitée soit atteinte. Afin de maintenir le coût filtration /électricité à un minimum, ce temps de filtration supplémentaire est soustraite des fragments suivants du « temps de filtration minimum ». Les 10 premières minutes de chaque fraction seront toujours respectées. Exemple (voir schéma) : Température minimale = 28 °C et temps minimal de filtration = 12 h.

La température souhaitée de l'eau et le temps minimum de filtration se configurent avec les touches **plus/moins**.

Voir paragraphe *Nettoyage de filtre* ci-dessous.

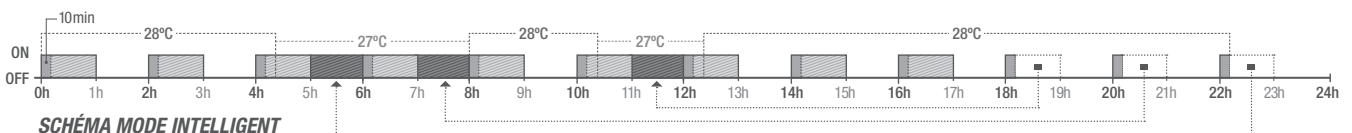

* **Remarque** : Modes visibles uniquement lorsque l'option utilisation de la sonde de température et / ou *heating* sont activées dans le « Menu installateur » .

5.5 FILTRATION / Nettoyage du filtre



5.7 Mode nettoyage de filtre (et nettoyage de la piscine par aspiration) : à partir de ce menu (accessible depuis tout Mode de filtration), vous pouvez facilement réaliser un nettoyage à contre-courant du filtre de sable. En activant ce menu, depuis tout Mode de filtration (Manuel, Automatique, Chauffage, Smart, Intelligent), la cellule d'Électrolyse/Hydrolyse se déconnectera. Procédez selon les indications suivantes :

- Mettez la pompe de filtration sur **OFF** avec les touches **plus/moins**.
- Mettez la vanne de la pompe de filtration sur la position de nettoyage à contre-courant.
- Remettez sur **ON** la pompe de filtration. Vous pouvez contrôler la durée du nettoyage à contre-courant sur la montre de l'écran. Assurez-vous que le nettoyage à contre-courant du filtre se soit réalisé correctement et complètement.
- Une fois le nettoyage à contre-courant terminé, éteignez la pompe de filtration et remettez la vanne sur la position de filtration. Si vous le souhaitez, vous pouvez maintenant réaliser un cycle de rinçage.
- Procédez comme pour le nettoyage à contre-courant, en plaçant cette fois la vanne sur la position de rinçage.
- En sortant du menu Nettoyage filtre avec la touche **retour/sortir**, le système se remettra sur le mode programmé.

6. ÉCLAIRAGE

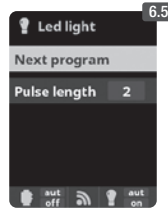
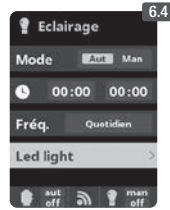
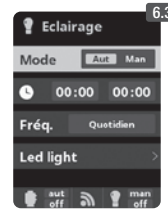
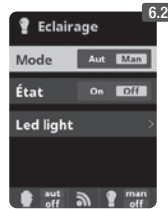
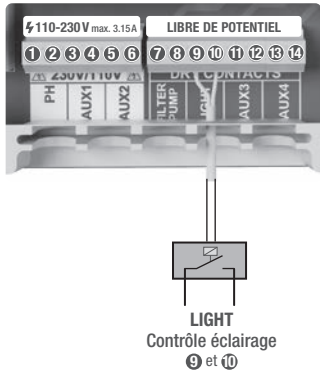

6.1 Éclairage

6.2 Mode manuel (ON/OFF).

6.3 Mode automatique : S'allume en fonction de temporisateurs qui permettent d'ajuster l'heure de début et de fin de l'éclairage. Les temporisateurs peuvent être configurés avec une fréquence : Quotidienne, tous les 2 jours, 3 jours, 4 jours, 5 jours, hebdomadaire, toutes les 2 semaines, 3 semaines, 4 semaines.

6.4 Spot led : Si des spots led sont installés dans votre piscine, entrez dans le menu pour configurer l'éclairage.

6.5 Sélection de couleur : À partir de ce menu, vous pourrez modifier la couleur des lumières de votre piscine. Dans l'option *Programme suivant*, vous pourrez le faire manuellement et dans l'option *Durée impulsion*, vous pourrez sélectionner automatiquement la fréquence de changement de couleur.

7. RELAIS AUXILIAIRES

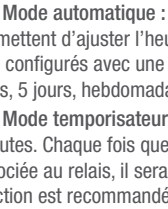
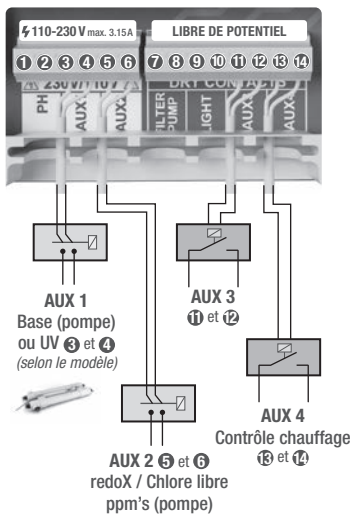

7.2 Il est possible de contrôler jusqu'à 4 relais auxiliaires supplémentaires au maximum (jeu d'eau, fontaines, arrosage automatique, système de nettoyage intégré, pompes à eau pour spas, éclairage jardin, etc.). Ce menu affiche et permet de configurer les relais encore disponible sur votre équipement.

7.3 Mode manuel (ON/OFF).

7.4 Mode automatique : S'allume en fonction de temporisateurs qui permettent d'ajuster l'heure de début et de fin de l'éclairage. Ils peuvent être configurés avec une fréquence : Quotidienne, tous les 2 jours, 3 jours, 4 jours, 5 jours, hebdomadaire, toutes les 2 semaines, 3 semaines, 4 semaines.

7.5 Mode temporisateur : Un temps de fonctionnement est programmé en minutes. Chaque fois que vous appuyez sur la touche du panneau frontal associée au relais, il sera mis en marche pendant le temps programmé. Cette fonction est recommandée pour le fonctionnement temporisé des pompes à air des spas.

7.6 Renommer relais : Vous pouvez renommer tous les relais auxiliaires pour les adapter à l'utilisation que vous voulez leur donner. En appuyant sur les touches **plus/moins**, un clavier apparaîtra, déplacez-vous en haut et en bas avec les touches **monter/descendre** et de gauche à droite avec les touches **plus/moins**. Pour sélectionner une lettre, appuyez sur la touche **OK**.

Les relais auxiliaires sont configurés par défaut. Si vous souhaitez réassigner les relais pour d'autres accessoires, vous devrez accéder au "Menu de service". Consultez votre installateur agréé.

8. RÉGLAGES

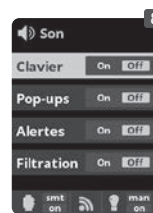
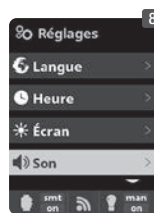
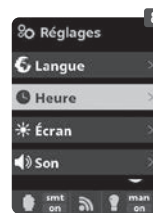
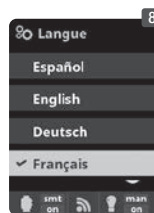
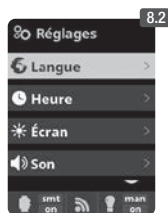

8.3 Réglages de la langue de préférence.

8.5 Réglages du jour et de l'heure actuels.

8.7 Réglages de l'intensité de l'éclairage de l'écran (0-100 %) et programmation temporisée de l'allumage / extinction de ce dernier.

8.9 Son : Programmation du système d'émission de sons pour les fonctions : Clavier (appuyer sur une touche), avis (messages urgents), alertes (alarme de fonctionnement), filtration (début de la filtration).

8.11 Mot de passe : Permet de protéger l'accès au menu de l'utilisateur en activant un mot de passe. Appuyez sur une combinaison de 5 touches et le système les mémorisera. Si vous oubliez votre mot de passe, il existe un « master-password » de service. Demandez-le à votre installateur ou à votre fournisseur.

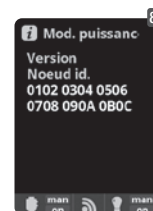
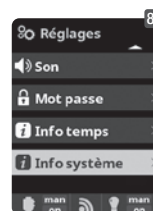
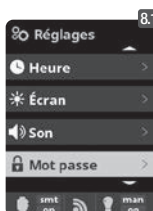

8.12 Temps : Le système enregistre le décompte des heures de fonctionnement des différents modules et les affiche sur cet écran.

8.14 Infos du système : Information sur la version du logiciel disponible de l'écran TFT et du module de puissance. L'ID nœud nécessaire à la configuration de la connexion WIFI du système est aussi indiqué.

8.1 RÉGLAGES WIFI

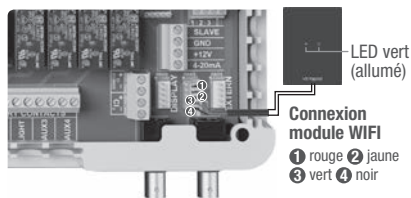

8.15 Internet : Une fois le module WIFI connecté, réinitialisez votre équipement. Dans le menu *Réglages*, l'option *Internet* apparaîtra.

8.16 WIFI : Sélectionnez WIFI pour scanner les réseaux à portée de module. La recherche se fera automatiquement.

8.17 Sélectionnez le réseau souhaité à portée du module WIFI.

8.18 Puis saisissez le mot clé du réseau sur le clavier contextuel. Déplacez-vous vers le haut et vers le bas avec les touches **monter/descendre**, et de gauche à droite avec les touches **plus/moins**. Pour sélectionner une lettre, appuyez sur **OK**.

8.19 Configuration : Si vous souhaitez une configuration plus détaillée, accédez à ce menu ou contactez votre installateur.

8.21 Etat : Vérifiez l'état de votre connexion.

8.22 Vérifier connexion : Vérifiez que votre connexion a été correctement établie.

Une fois le module WIFI connecté au réseau, avec les deux lumières allumées, entrez sur <https://poolwatch.hayward.fr/login>. Accédez à l'option *Créer votre compte* et saisissez toutes les données demandées. Vous trouverez l'ID nœud de l'équipement sur votre appareil (voir paragraphe 8. Réglages généraux – écrans 8.13 et 8.14). Une fois le processus terminé, vous aurez le contrôle total de votre piscine; vous pourrez modifier les paramètres tels que les setpoints, les heures de filtration et z les relais auxiliaires.

9. SALINITÉ*

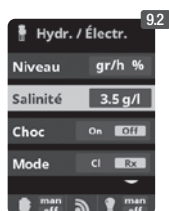

9.1 Salinité : L'équipement indique une mesure de sel dans l'eau en g/l, ainsi que la date et la température de l'eau de la dernière lecture.

9.2 Pour connaître cette mesure, appuyez sur **OK** dans *Salinité* du menu *Electrolyse/Hydrolyse* (le processus requiert de 2 à 5 minutes – écran 9.4). Vous pourrez régler la mesure de l'équipement à la lecture d'un compteur de sel externe (écran 9.5).

9.3 Si vous ne disposez pas de sonde de température, saisissez la valeur manuellement pour une plus grande précision. Différents facteurs influent sur la lecture comme la température de l'eau ou le pH. N'oubliez pas de réaliser le réglage tous les 2-3 mois. * **Attention** : Option uniquement disponible pour certains modèles.

10. COUVERTURE (Cover)

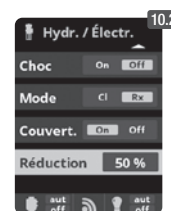

10.1 Couverture : Branchement de la couverture automatique.

10.2 Diminution du pourcentage de production de chlore quand la couverture se ferme. Une fois celle-ci fermée, il n'est pas nécessaire que l'équipement fonctionne à 100 %, réglez avec ce paramètre la quantité optimale de création de chlore.

11. DÉTECTEUR DE FLUX

Optionnel Détecteur de flux

Arrivée pour détecteur de flux mécanique de sécurité. Arrête l'hydrolyse/électrolyse et les pompes doseuses pour manque de débit d'eau.



Il est possible d'ajouter un détecteur de flux externe à l'équipement. Connectez-le comme indiqué sur l'image et contactez votre installateur pour son activation. La cellule de titane comprend un capteur de flux de gaz. Il est possible de combiner les deux pour un plus grand contrôle.

Détecteur de flux FL1 2 et 5

12. CAPTEUR DE NIVEAU (Tank)

Niveau réservoir d'acide TANK 4 et 5



Connectez un capteur de niveau à votre équipement et vous pourrez ainsi contrôler à tout moment le volume disponible dans les réservoirs de produits chimiques que vous utilisez habituellement. Contactez votre installateur/fournisseur pour l'activation du capteur. De cette façon, vous pourrez vous assurer que les pompes doseuses ne fonctionnent jamais sans produit et qu'elles ne dosent pas à vide, en évitant de possibles dommages.

13. POMPE À VITESSE VARIABLE



FILTER PUMP Contrôle filtration 7 et 8



Pompe à vitesse variable

1 Lente 2 moyenne 3 rapide 4 commune

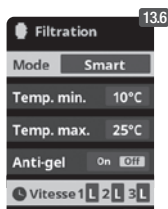
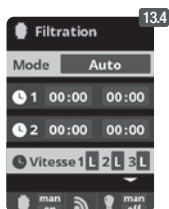

13.1 Pompe à vitesse variable : Pour l'installation d'une pompe à 3 vitesses, contactez votre installateur.

13.2 à 13.6 Une fois la pompe connectée, vous pourrez assigner individuellement à chaque période de filtration une vitesse différente. F: rapide, M: moyenne et S: lente.

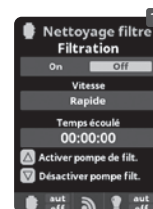

13.7 Nettoyage de filtre : Pour le nettoyage de filtre avec pompe à vitesse variable, il est recommandé d'utiliser la vitesse rapide.

14.1 FONCTIONNEMENT SYSTÈME UV

INFORMATIONS IMPORTANTES CONCERNANT LA SÉCURITÉ :

- Ne jamais regarder directement vers une lampe UV.
- Ne pas faire marcher l'appareil à sec. Ne pas couvrir.
- Toujours débrancher l'appareil de la prise électrique et couper l'arrivée d'eau avant de réaliser toute opération de maintenance.
- L'appareil ne doit pas être immergé.
- Si l'enveloppe en quartz est fendue, la remplacer immédiatement.



L'appareil doit être protégé du gel ou rangé à l'intérieur pendant l'hiver.

FONCTIONNEMENT : le système UV fonctionne dès que la pompe de filtration est en marche. Dans le menu principal, option UV, vous pouvez vérifier les heures cumulées de fonctionnement de la lampe (voir le point 3.2 UV).

FIXATION SUR UN MUR OU AUTRE TYPE DE SURFACE VERTICALE : Cet appareil peut être fixé sur un mur ou autre surface verticale appropriée. Une fois l'appareil rempli d'eau, il est trop lourd pour être fixé sur un panneau en bois ou une clôture classique. Il faut donc le fixer sur le mur.

PRÉCAUTIONS : Afin d'éviter que l'appareil ne tombe dans l'eau, ne pas l'installer au-dessus ou à côté de la piscine. Ne pas raccorder l'appareil au secteur avant d'avoir réalisé les travaux de plomberie nécessaires et bien fixé l'appareil.

RENDEMENT : Pour obtenir un rendement optimal, nous vous recommandons de faire passer tout le volume d'eau de la piscine à travers l'appareil à UV toutes les 4 heures.

14.2 MAINTENANCE DE LA LAMPE UV

Dans les conditions normales, les lampes UV incluses avec l'appareil à UV ont une durée de vie de 8000 heures. Dans le menu principal, option UV, vous pouvez vérifier les heures cumulées de fonctionnement de la lampe (voir le point 3.2 UV).

1. Pour le changement annuel de la lampe, utiliser de nouveaux joints toriques. Lorsque vous remontez l'appareil, assurez-vous que le taraudage du raccord à compression et le filetage mâle de la structure principale soient propres.
2. Puis remplacez le raccord à compression et serrez bien à la main. Changez la lampe ou installez-en une nouvelle. Remettez les supports de lampe et les caches de couleur bleue, en vous assurant qu'ils correspondent aux numéros de chaque support.

Note : Pincez le cache bleu du support de lampe lorsque vous remontez l'appareil pour libérer l'air qui se trouve à l'intérieur. Si vous ne faites pas sortir cet air, le support peut se déconnecter de la lampe. Rebranchez et ouvrez l'alimentation en eau pour vérifier que le système ne fuit pas, puis rebranchez la prise électrique.



WARNING: Electrical hazard.
 Failure to comply with these instructions can result in serious injuries or death.
THE EQUIPMENT IS INTENDED TO BE USED ONLY IN SWIMMING POOLS

- ⚠ WARNING** – Disconnect the equipment from the mains supply before any intervention.
- ⚠ WARNING** – All electrical connections must be carried out by a qualified approved electrician in accordance with the standards currently in force in the country of installation.

F	NF C 15-100	GB	BS7671:1992
D	DIN VDE 0100-702	EW	SIST HD 384-7-702.S2
A	ÖVE 8001-4-702	H	MSZ 2364-702:1994 / MSZ 10-533 1/1990
E	UNE 20460-7-702 1993, REBT ITC-BT-31 2002	M	MSA HD 384-7-702.S2
IRL	IS HD 384-7-702	PL	TS IEC 60364-7-702
I	CEI 64-8/7	CZ	CSN 33 2000 7-702
LUX	384-7.702 S2	SK	STN 33 2000-7-702
NL	NEN 1010-7-702	SLO	SIST HD 384-7-702.S2
P	RSIUEE	TR	TS IEC 60364-7-702

- ⚠ WARNING** – Check that the device is plugged into a power outlet that is protected against short-circuits. The device must also be powered via an isolating transformer or a residual current device (RCD) with a nominal operating residual current not exceeding 30 mA.
- ⚠ WARNING** – Ensure that children cannot play with the device. Keep your hands and any foreign object away from openings and moving parts.
- ⚠ WARNING** – Check that the supply voltage required by the product corresponds to the voltage of the distribution network and that the power supply cables are suitable for the product power supply.
- ⚠ WARNING** – Chemicals can cause internal and external burns. To avoid death, serious injury and/or damage to equipment, wear personal protective equipment (gloves, goggles, mask, etc.) when servicing or maintaining this device. This device must be installed in an adequately ventilated place.
- ⚠ WARNING** – To reduce the risk of electric shock, do not use an extension cable to connect the device to the mains. Use a wall socket.
- ⚠ WARNING** – Chemicals can cause internal and external burns. To avoid death, serious injury and/or damage to equipment, wear personal protective equipment (gloves, goggles, mask, etc.) when servicing or maintaining this device. This device must be installed in an adequately ventilated place.
- ⚠ WARNING** – To reduce the risk of electric shock, do not use an extension cable to connect the device to the mains. Use a wall socket.
- ⚠ WARNING** – Carefully read the instructions that appear in this manual and on the device. Failure to comply with the instructions can cause injuries. This document must be given to every pool user, who should keep it in a safe place.
- ⚠ WARNING** – This appliance can be used by children aged 8 years and over and by people with reduced physical, sensory or mental capabilities, or those who lack experience or knowledge, if they are supervised correctly or if they have been given instructions concerning safe use of the appliance and understand the hazards involved. Children must not play with the device. User maintenance and cleaning must not be carried out by unsupervised children.
- ⚠ WARNING** – Use only original Hayward® parts.
- ⚠ WARNING** – If the power supply cable is damaged, it must be replaced by the manufacturer, the after-sales service or similarly qualified persons to avoid danger.
- ⚠ WARNING** – The device must not be used if the power cord is damaged. An electric shock could occur. A damaged power cord must be replaced by the after-sales service or similarly qualified persons to avoid danger.

GENERAL INSTALLATION GUIDE

DOMESTIC & INDUSTRIAL DEVICES

For complete technical information of your device, access the following link: www.smartswim.net

1. ELECTRONIC BOX ELECTRICAL CONNECTIONS

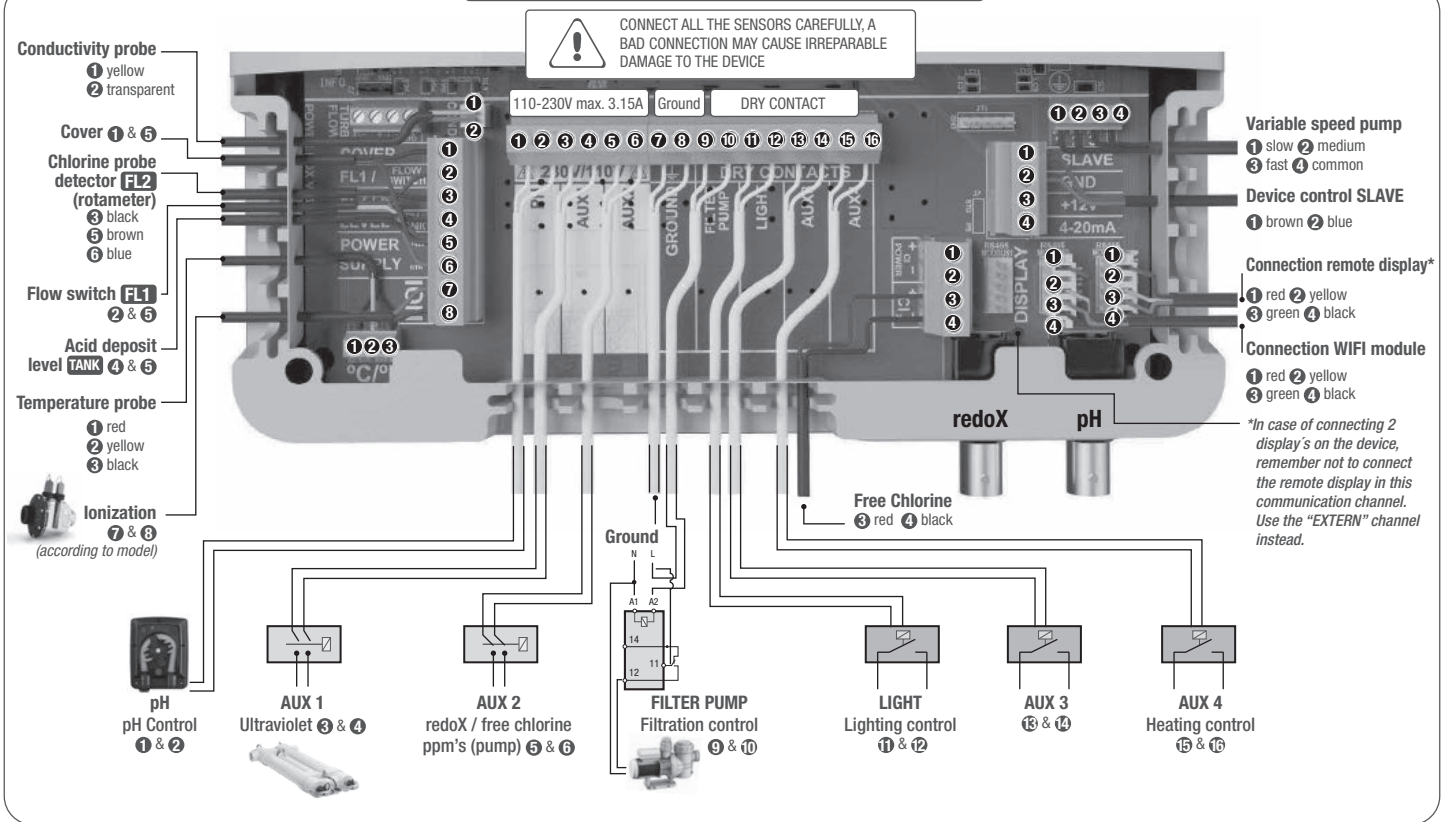

2. MAIN SCREEN

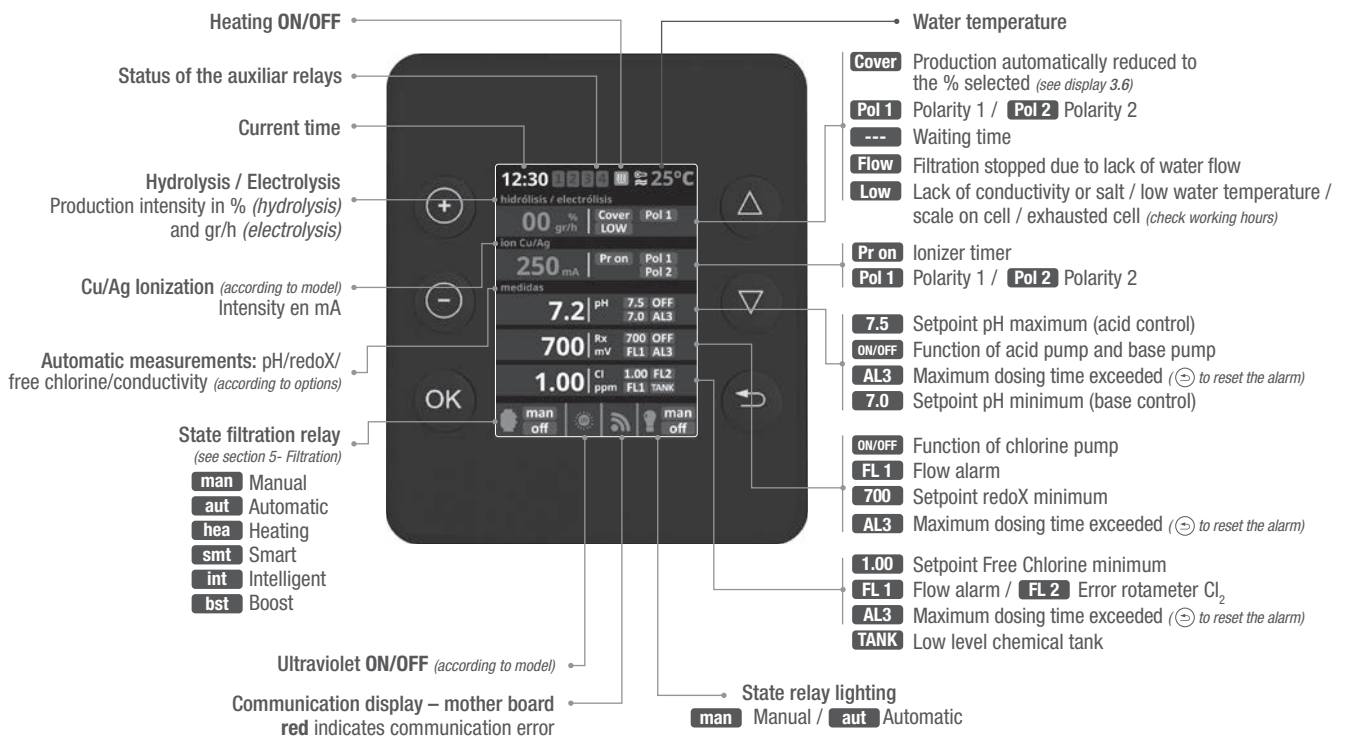

- PLUS key**
Modify value/selection
- MINUS key**
Modify value/selection
- OK key**
Select/confirm
- UP key**
Navigation up
- DOWN key**
Navigation down
- RETURN/ESCAPE key**

3.1 HYDROLYSIS



1.1 Hydrolysis: Programming of hydrolysis functions.

1.2 Level: Desired disinfection level (%).

1.2 Cover: Closed cover detection. **Reduction** of chlorine production to percentage defined for a pool with closed cover.

1.2 Boost: Continuous filtration for 24h at max intensity. Auto return to programmed filtration mode.

1.3 During the boost period the Redox control can be deactivated.

Filtration must be activated in the menu before disinfection can be activated

3.2 UV

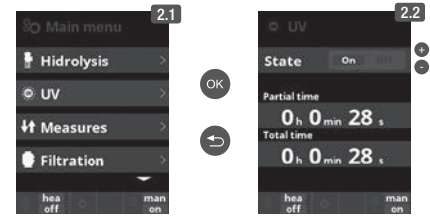

2.1 Ultraviolet: Programming of UV system.

2.2 ON status: The UV system will switch on automatically when the filtration is on.

2.2 OFF status: The UV system will never switch on automatically. On this display, the partial and total working hours of the lamps can be verified.

Please refer to the section on operation of the UV lamp for more information

4. MEASURES / Setpoints



4.1 Measures: Adjustment of setpoints and measuring probes.

4.2 Setpoints for each measurement.

4.3 Setpoints settings: Ideal setpoints for each of the parameters. The default values are:

pH: 7.3-7.5; **redoX:** 600-800; **Free Chlorine:** 0.5-2 ppm; **Conductivity:** 1500-2500 ppm for the AQR UV LS.

4.1 MEASURES / pH Calibration

Optional pH control

Metering and control of the pH of the water

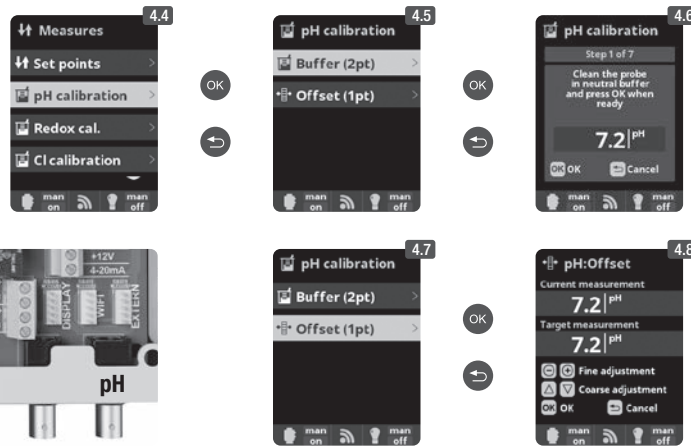
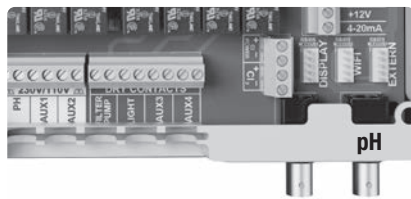

4.4 Calibration of pH probe: Recommended every month during usage season.

4.5 Calibration with buffers (buffer solutions pH7 / pH10 / neutral): Follow the instructions in 7 steps that appear in the display (screen 4.6 corresponds to step 1).

4.7 Manual calibration: Allows to adjust the probes at 1 point (without buffers) – only recommended to adjust small deviation in the readings.

4.8 Without removing the probe from the water, use the **plus/minus** keys to adjust the reading so it matches with your reference value (photometer or other measurement).

4.2 MEASURES / redoX Calibration

The redoX value advises us of the oxidation/reduction potential and is used to determine the level of water sterilization. The parameters or setpoints are the minimum/maximum accepted redoX levels before the titanium cell is connected/disconnected. Adjusting the ideal redoX level (setpoint) is the last step in the system start up sequence. To find the optimum redoX levels for your pool follow these steps:

1. Connect the pool filtration system (the salt in the pool must be adequately dissolved).
2. Add chlorine to the pool till a level of 1-1,5 ppm is achieved (approx. 1-1,5 gr/m3 of water). pH levels should be between 7,2 - 7,5.
3. After 30 min. test the free chlorine levels in the pool (manual test kit DPD1) if the free chlorine level is between 0,8 - 1,0 ppm. Look at the redoX screen and memorize this level as the setpoint to CONNECT/DISCONNECT the electrolysis/hydrolysis cell.
4. The next day check free chlorine levels (manual test kit DPD1) and redoX. Raise/lower setpoint if necessary.
5. Remember to check the redoX set-point every 2-3 month and/or if the water parameters change (pH/temperature/conductivity).

Optional redoX control

Metering and control of the redoX as check value of the free chlorine.

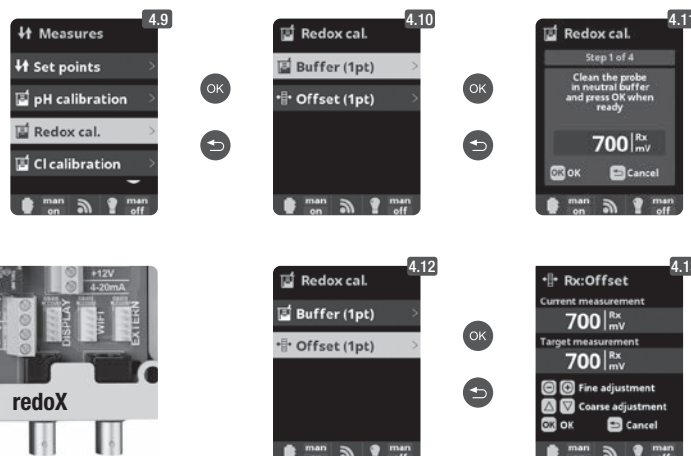
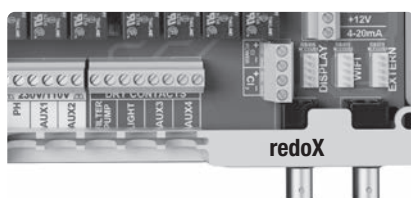

4.9 Calibration of the redoX probe: Recommended every 2 months during usage season.

4.10 Calibration with buffer (buffer solution 465 mV): Follow the instructions in 4 steps that appear in the display (screen 4.11 corresponds to step 1).

4.12 Manual calibration: Allows to adjust the probes at 1 point (without buffers) – only recommended to adjust small deviation in the readings.

4.13 Without removing the probe from the water, use the **plus/minus** keys to adjust the reading so it matches with your reference value (photometer or other measurement).

4.3 MEASURES / Free Chlorine calibration

Optional Free Chlorine control

Metering and control in ppm of the free chlorine of the water.

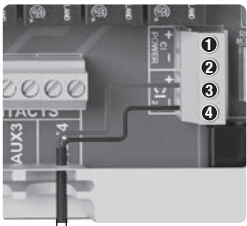

Free Chlorine probe
3 red 4 black

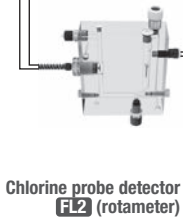

Chlorine probe detector
FL2 (rotameter)
3 black
5 brown
6 blue

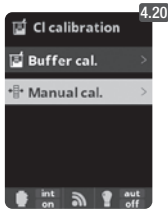
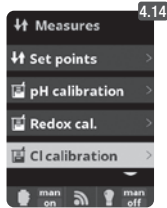

4.14 Calibration of the Free Chlorine probe: Recommended every month during usage season.
4.15 Calibration with buffer (photometer DPD1): Follow the instructions in 6 steps that appear in the display.
4.16 Step 1 of 6 - Calibrate Cl at 0 ppm (offset): Close the water flow through the probe and wait until the reading is less than 0,10 ppm. Wait between 5 to 60 min. Press **OK** when the reading is close to 0.

4.17 Step 3 of 6 - Calibrate Cl: Open the water flow until achieving 80-100 liters/hour. Wait until obtaining a stable reading of ppm. Wait between 5 to 20 min. Press **OK** when the reading is stable.

4.18 Step 5 of 6 - Establish the real ppm values with the plus/minus keys according to your analysis result of DPD1 (free chlorine).

4.19 Step 6 of 6 - If this screen is not shown repeat the calibration process.

4.21 Manual calibration: Open de water flow and set the flowmeter (rotameter) at the right level of flow (80-100l/h). Wait some minutes until the current level is stable. With the **plus/minus** keys, insert manually the water chlorine level (use a manual DPD1 test kit). Press **OK** when the DPD1 value is correct on display (target measurement).

4.4 MEASURES / Conductivity calibration

Optional Conductivity probe

Metering and control of the conductivity of the water in Msiemens.



Conductivity probe
1 yellow
2 transparent

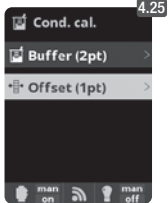
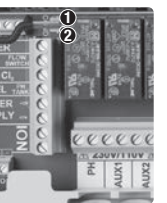
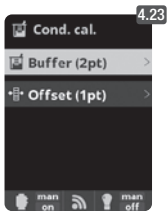
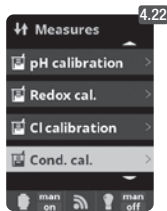
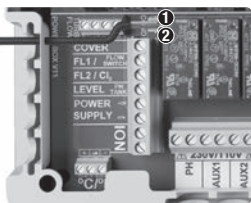

4.22 Calibration of the Conductivity probe: Recommended every month during usage season.
4.23 Calibration with buffer (buffer solution 1413 µS/12880 µS/ neutro): Follow the instructions in 7 steps that appear in the display (screen 4.24 corresponds to step 1).

4.25 Manual calibration: Allows to adjust the probes at 1 point (without buffers) – only recommended to adjust small deviation in the readings.

4.26 Without removing the probe from the water, use the **plus/minus** keys to adjust the reading so it matches with your reference value (photometer or other measurement).

4.5 MEASURES / Temperature calibration

Optional Temperature

Temperature probe necessary to activate the filtration modes: heating, intelligent, smart.



Temperature probe
1 red
2 yellow
3 black

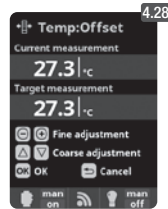
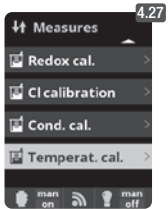
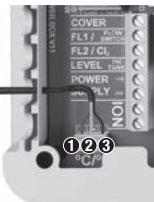

4.28 Temperature calibration: To set difference between the measured value of the probe and the actual temperature, use the **plus/minus** and **up/down** keys. Set to the actual temperature of the probe and press **OK**.

5. FILTRATION / Manual mode

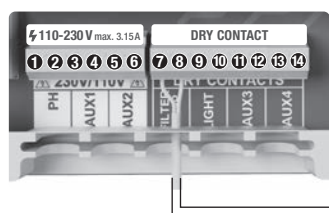

Setup and connection of a Variable Speed Pump, see section 13 - Variable Speed Pump

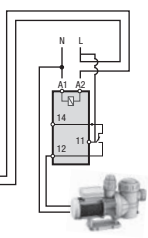

FILTER PUMP
Filtration control 7 & 8

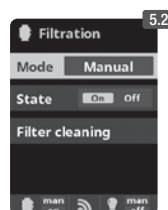

5.1 Filtration: Configuration control of the filter pump. To set, select **Filtration** and confirm by pressing **OK**. The mode selection is done in **Mode** line with the **plus/minus** keys.

5.2 Manual: Manually turns **ON/OFF** the filtration process. No timing or additional functions. The **State** line indicates whether the filtration pump is **ON**. See section **Filter Cleaning** below.

5.1 FILTRATION / Automatic mode

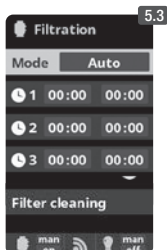

5.3 Automatic (or with timer):

In this mode the filtration is switched in accordance with a timer that allow to adjust the start and end of the filtration. Timers always operate daily, in cycles of 24 hours.

To set the **ON/OFF** times (up to 3 possible time programmable), select with the **up/down** keys in the timer line you want to change (1-3).

The **plus/minus** keys opens the selected start time field. Set the time with **plus/minus** keys. Scroll with the **up** key to the minute field and set it up with **plus/minus** keys. To confirm press **OK** and to cancel press **return/scape**. To set the **OFF** timer, proceed accordingly.

See section *Filter Cleaning* below.

5.2 FILTRATION / Smart mode

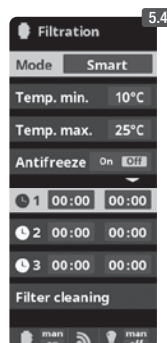

5.4 Smart*: This mode uses, as a basis, the automatic or timer mode, with its 3 intervals of filtration, but adjusting the filtration time in function of the water temperature. For that reason 2 parameters of temperature are provided: The maximum temperature, from which on the filtration times will be the ones from the timer setting. The minimum temperature: below this value the filtration time will be reduced to 5 minutes, which is the minimum working time. Between these 2 temperatures the filtration times will climb linearly.

Use the **plus/minus** keys to set the desired minimum and maximum temperatures.

There is an option to activate the antifreeze mode in which the filtration will start if the water temperature is below 2° C.

To set the **ON/OFF** times (up to 3 possible time programmable), follow the instructions of the *Automatic Mode*.

See section *Filter Cleaning* below.

* **Note:** Mode only visible if the option to use temperature probe and/or *heating* is activated in the "Installer Menu".

5.3 FILTRATION / Heating mode

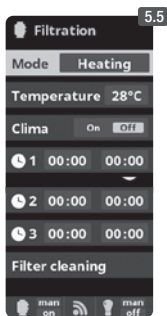

5.5 Timed heating with option of climatization*: This mode acts equally to the automatic mode, but besides it includes the option to work on a relay to control the temperature. The desired temperature is set in this menu, and the system works with a hysteresis of 1 degree (example: the setting temperature is 23° C, the system will activate itself when the temperature goes below 22° C and will not stop before it passes 23° C).

Use the **plus/minus** keys to set the desired temperatures and **ON/OFF** of the Heating.

Clima OFF: The heating only works within the set filtration periods.

Clima ON: Keeps the filtration working when the filtration period is finished if the water temperature is below the setting temperature. When the setting temperature is reached the filtration and the heating will stop and will not switch on till the next programmed filtration period.

To set the **ON/OFF** times (up to 3 possible time programmable), follow the instructions of the *Automatic Mode*.

See section *Filter Cleaning* below.

* **Note:** Mode only visible if the option to use temperature probe and/or *heating* is activated in the "Installer Menu".

5.4 FILTRATION / Intelligent mode

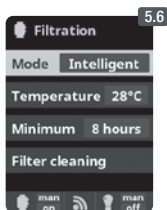

5.6 Intelligent*: In this mode the user has 2 working parameters to guaranty the desired water temperature with a minimum of filtration hours: You select the desired water temperature and the minimum filtration time (minimum of 2 hours and maximum of 24 hours). The device divides the selected "minimum filtration time" in 12 fragments which start up every 2 hours. If one of these fragments finishes, without the temperature reaching the desired level, the filtration/heating continues until the desired temperature is accomplished. In order to keep the filtration-electricity-cost to a minimum, this additional filtration time is subtracted from the following fragments of the "minimum filtration time". The first 10 minutes of each fragment will not be subtracted.

Example (see diagram): Minimum temperature = 28°C and minimum filtration time = 12 hours.

The desired water temperature and the minimum filtration time is set with the **plus/minus** keys .

See section *Filter Cleaning* below.

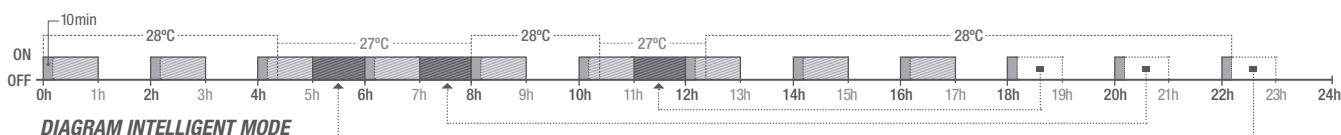

* **Note:** Mode only visible if the option to use temperature probe and/or *heating* is activated in the "Installer Menu".

5.5 FILTRATION / Filter cleaning



5.7 Filter cleaning mode (and pool cleanig by suction): From this menu (accessible from any Filtration mode) It can be easily performed a backwashing cleaning of the sand filter. Activating this menu from any filtration mode (Manual, Automatic, Heating, Smart, Intelligent), will disconnect electrolysis/hydrolysis cell. Then proceed as follows:

- Put the filter pump **OFF** with **plus/minus** keys.
- Place the filtration pump valve in backwashing cleaning position.
- Put back **ON** in the filtration pump. Control the time that lasted the backwash cleaning on the clock display. Make sure it has made adequate and complete backwash of your filter.
- When finished the backwashing cleaning, again turn **OFF** the filtration pump and put back the valve in the filtering position. If you wish, now you can perform a rinse cycle.
- Proceed as backwashing cleaning, this time placing the filtration pump valve in the rinsing position.
- When leaving the Filter Cleaning menu, the system will be back to the previous programmed mode.

6. LIGHTING

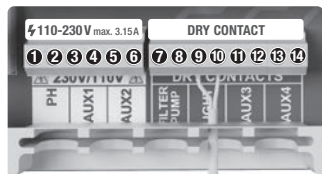

LIGHT
Lighting control
9 & 10

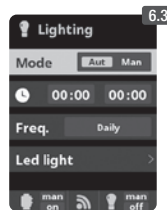
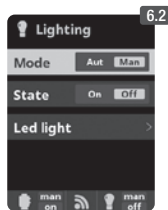
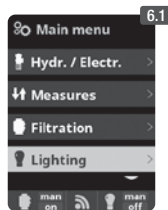

6.1 Lighting

6.2 Manual Mode (ON/OFF).

6.3 Automatic Mode: Shuts lights **ON/OFF** according to a timer. The timers can be configured with a frequency: Daily; Every 2 days; Every 3 days; Every 4 days; Every 5 days; Weekly; Every 2 weeks; Every 3 weeks; Every 4 weeks.

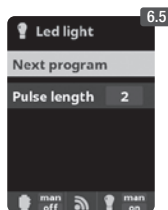
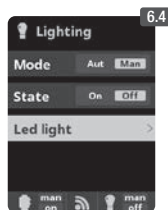

6.4 LED spotlight: In case of having installed led lights in your pool, use this menu to set the lighting.

6.5 Color selection: From this menu you can change the color of the lights in your pool. The *Next Program* option will program the color change manually, and *Pulse length* option will automatically select the frequency of the color changes.

7. AUXILIARY RELAYS

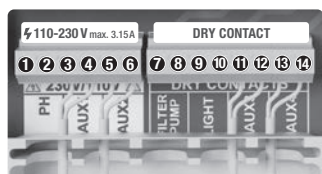

AUX 1 3 & 4
Base (pump)
or Ultraviolet
(according to model)

AUX 2 5 & 6
redOX / Free Chlorine
ppm's (pump)

AUX 3
11 & 12

AUX 4
Heating control
13 & 14

The auxiliary relays are configured by default. If you want to reassign the relays for other accessories, you must access the "Service Menu". Contact your authorized installer.

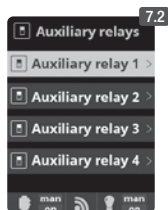
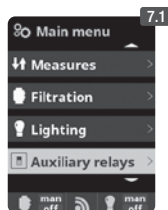

7.1 Auxiliary relays:

7.2 It is possible to control up to 4 extra auxiliary relays (water features, fountains, automatic irrigation systems, built-in cleaning systems, air pumps for spas, garden lighting, etc.). This menu displays the relays which are still available on your device and allow configuration.

7.3 Manual mode (ON/OFF).

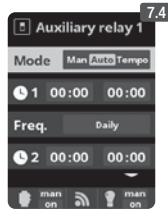

7.4 Automatic mode: **ON/OFF** according to a timer that adjust the start and end of the program. The timers can be configured with a frequency: Daily; Every 2 days; Every 3 days; Every 4 days; Every 5 days; Weekly; Every 2 weeks; Every 3 weeks; Every 4 weeks.

7.5 Timer mode: Working time is programmed in minutes. Each time the key on the front panel in relation to the relay is pressed, it will start up for the time programmed. This function is recommended for the timing of air pumps for spas.



7.6 Rename relays: It is possible to rename each auxiliary relay to suit the use you want to assign. By pressing the **plus/minus** keys, a pop-up keyboard will appear. Scroll up and down with the **up/down** keys and left to right with the **plus/minus** keys. To select a letter press the **OK**.

8. SYSTEM SETTINGS

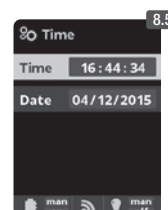
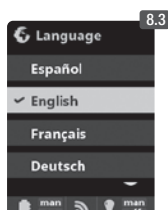
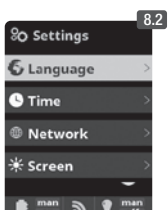
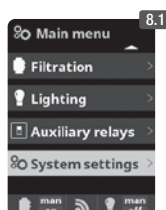

8.3 Setting of preferred language.

8.5 Setting of day and current time.

8.7 Setting of the intensity of the display lighting (0-100%) and programming its **ON/OFF** time.

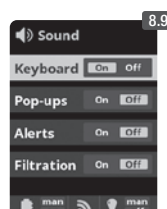
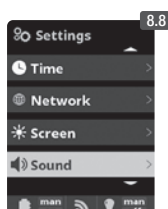
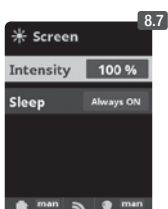
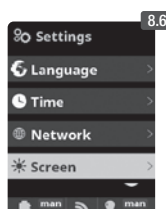

8.9 Sound: Programming of the system to emit sound for the functions: **Keyboard** (keys); **Notices** (pop-up message); **Alarms** (working alarm); **Filtration** (start of the filtration).

8.11 Password: Allows to protect the access to the user's menu by activating a password. To enter your password press a combination of 5 keys and the system will memorize. If you forget the password, there is a "master password". Ask your installer/provider.

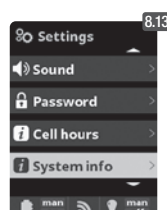
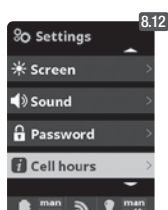
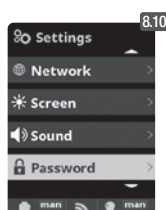

8.12 Cell hours: The system memorizes the operation times of the different modules.

8.14 System info: Information about the available software version of the TFT display and the power module. It also shows the ID node which is necessary for the configuration of the WIFI connection of the system.

8.1 WIFI SETTINGS

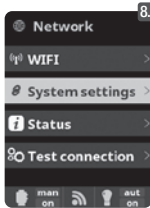
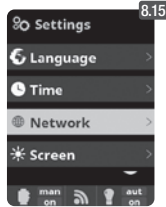
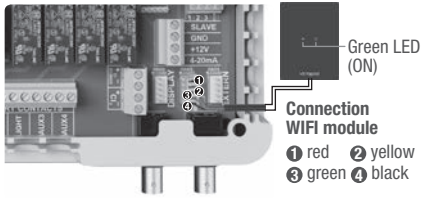

8.15 Internet: Once the WIFI module is connected, restart your unit. In the *Settings* menu will appear the *Internet* option.

8.16 WIFI: Select *WIFI* to scan the available networks accessible to the module. The search will be done automatically.

8.17 Select the desired network accessible to the WIFI module.

8.18 Enter the password in the pop-up keyboard. Scroll up and down with the **up/down** keys and left to right with the **plus/minus** keys. To select a letter press the **OK**.

8.19 Configuration: For a more detailed configuration enter this menu or contact your installer.

8.21 Status: Check the status of your connection.

8.22 Test connection: Check that your connection has been successfully established.

Once the WIFI module is connected to the network with both lights **ON**, enter in <https://poolwatch.hayward.fr/login>. Access the *Register* option and enter all the data requested. The unit ID node can be found on your device (see section 8. *System Settings* - screens 8.13 & 8.14). Upon completion of the process, you will have total control of your pool, will be able change parameters such as setpoints, filtration hours and turn **ON/OFF** any auxiliary relays.

9. SALINITY*

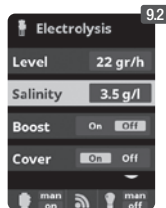

9.1 Salinity: The device shows a measurement of salt in water in g/l, as well as the date and water temperature of the last reading.

9.2 To acknowledge this measure, press **OK** in *Salinity* in the *Electrolysis/Hydrolysis* menu (the process takes between 2 and 5 minutes - display 9.4). You can adjust the system measure using an external salt measurer (display 9.5).

9.3 If you do not have a temperature probe, enter the value manually for greater accuracy. The lecture is influenced by many factors, like the water temperature or the pH. Remember to do the adjustment every 2-3 months.

* **Be careful:** Option only available for some models.

10. COVER

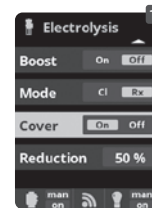
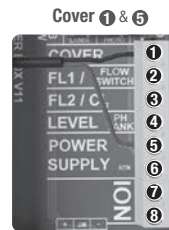

10.1 Cover: Connection of automatic cover.

10.2 Reduction of chlorine production in percent, when the pool cover is closed. With the cover closed is not necessary for the system to run at 100%. With this parameter, regulates the optimum amount of chlorine generation.

11. FLOW SWITCH

Optional Flow switch

Mechanic security flow switch. Stops the hydrolysis/electrolysis and the dosing pumps if there is no water flow.

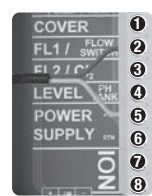

Flow switch **FL1** 2 & 6

It is possible to add an external flow switch to the system. Connect as shown in the image and contact your installer for activation. The titanium cell includes a gas flow sensor, you can combine both for better control.

12. LEVEL SENSOR (Tank)



Acid deposit level **TANK** 4 & 5

Connect a level sensor to your device so you can control at all times the volume available in the tanks of chemicals that your system commonly uses. Contact your installer/provider to activate the sensor. This way you can ensure that the dosing pumps never run out of product and doses in vacuo, avoiding possible damages.

13. VARIABLE SPEED PUMP

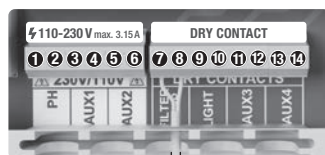

FILTER PUMP Filtration control 7 & 8



Variable Speed Pump

1 slow 2 medium 3 fast 4 common

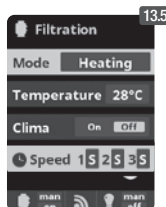
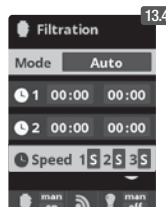

13.1 Variable Speed Pump: To install a Variable Speed Pump contact your installer.

13.2 a 13.6 After connecting the pump, you can individually assign each filtration period a different speed

F: fast, M: medium and S: slow.



13.7 Filter cleaning: To clean the filter with a Variable Speed Pump, you should use the fastest speed.

14.1 OPERATION OF THE UV SYSTEM

IMPORTANT SAFETY INFORMATION:

- Never look directly into a UV lamp.
- Do not operate without water. Do not cover the unit.
- Always disconnect the unit from the power supply and cut the water supply before performing maintenance.
- The unit must not be immersed in water.
- If the quartz sleeve is cracked, replace it immediately.



The unit should be protected against freezing or stored in indoor enclosures during the winter months.

OPERATION: The UV system will always be in operation when the filtration is on. In the main menu, Ultraviolet option, the accumulated working hours of the lamps can be verified (see section 3.2 UV).

MOUNTING ON A WALL OR OTHER VERTICAL SURFACE: This unit can be mounted on a wall or other suitable vertical surface. When the unit is full of water it may be too heavy for mounting on a wooden fence panel and therefore should be mounted on a wall.

CAUTION: To prevent the unit from falling into the water, do not install over or adjacent to the pool. Do not connect the electricity supply to the unit until the plumbing has been completed and the unit securely mounted.

EFFICIENCY: For optimal performance we recommend that the total volume of water in the pool passes through the UV unit every four hours.

14.2 ROUTINE MAINTENANCE OF THE UV SYSTEM

Under normal conditions, the UV lamps in the UV system will last for 8,000 hours. In the main menu, Ultraviolet option, the accumulated operation hours of the lamps can be verified (see section 3.2 UV).

1. For the annual lamp replacement, use new O-rings. When reassembling the unit, make sure the female threads of the compression fittings and male threads of the main structure are clean.
2. Reassemble and firmly hand tighten the compression fittings. Replace the lamp or fit a new one. Now re-assemble the lamp holders and their blue casing, ensuring the lamp holder numbers match up correctly.

Note: When re-assembling the unit, pinch the blue lamp holder casing to release trapped air. If the trapped air is not released, it may cause the lamp holder to disconnect. Reconnect and turn the water supply on to ensure there are no leaks before you reconnect the power supply.



ADVERTENCIA: Riesgo eléctrico.
El incumplimiento de estas instrucciones puede originar lesiones graves, incluso la muerte.
EL APARATO ESTÁ DESTINADO SOLAMENTE A LAS PISCINAS

⚠ ADVERTENCIA – Desconecte el aparato de la alimentación de corriente antes de realizar cualquier intervención.

⚠ ADVERTENCIA – Todas las conexiones eléctricas deben ser efectuadas por un electricista profesional homologado y cualificado según las normas vigentes en el país de instalación.

F	NF C 15-100	GB	BS7671:1992
D	DIN VDE 0100-702	EW	SIST HD 384-7-702.S2
A	ÖVE 8001-4-702	H	MSZ 2364-702:1994 / MSZ 10-533 1/1990
E	UNE 20460-7-702 1993, REBT ITC-BT-31 2002	M	MSA HD 384-7-702.S2
IRL	IS HD 384-7-702	PL	TS IEC 60364-7-702
I	CEI 64-8/7	CZ	CSN 33 2000 7-702
LUX	384-7.702 S2	SK	STN 33 2000-7-702
NL	NEN 1010-7-702	SLO	SIST HD 384-7-702.S2
P	RSIUEE	TR	TS IEC 60364-7-702

⚠ ADVERTENCIA – Compruebe que el aparato está conectado en una toma de corriente protegida contra los cortocircuitos. El aparato debe estar alimentado también por medio de un transformador de aislamiento o un dispositivo diferencial residual (DDR) con una corriente residual nominal de funcionamiento no superior a 30 mA.

⚠ ADVERTENCIA – Asegúrese de que los niños no pueden jugar con el aparato. Conserve sus manos, y cualquier objeto extraño, lejos de las aberturas y de las partes móviles.

⚠ ADVERTENCIA – Compruebe que la tensión de alimentación requerida por el producto corresponde a la tensión de la red de distribución y que los cables de alimentación están adaptados para la alimentación en corriente del producto.

⚠ ADVERTENCIA – Los productos químicos pueden causar quemaduras internas y externas. Para evitar la muerte, lesiones graves y/o daños materiales: Lleve equipamientos de protección individual (guantes, gafas, máscara...) al realizar la revisión o el mantenimiento de este aparato. Este aparato debe ser instalado en un local suficientemente ventilado.

⚠ ADVERTENCIA – Para reducir el riesgo de choque eléctrico, no utilice alargaderas para conectar el aparato en la toma de corriente. Utilice una toma mural.

⚠ ADVERTENCIA – Lea detenidamente las instrucciones de este manual y las que figuran en el aparato. El incumplimiento de las consignas podría originar lesiones. Este documento debe ser entregado al usuario de la piscina, que lo conservará en lugar seguro.

⚠ ADVERTENCIA – Este equipo puede ser utilizado por niños a partir de los 8 años de edad y por personas con capacidades físicas, sensoriales o mentales reducidas o personas carentes de experiencia o de conocimientos, siempre que estén debidamente supervisados o que se les hayan dado instrucciones sobre el uso seguro del equipo y se hayan comprendido los riesgos que involucra. Los niños no deben jugar con el equipo. La limpieza y el mantenimiento a cargo del usuario no deben realizarlos niños no vigilados.

⚠ ADVERTENCIA – Utilice sólo piezas de origen Hayward®.

⚠ ADVERTENCIA – Si el cable de alimentación está deteriorado, debe ser reemplazado por el fabricante, su servicio postventa o por personas de cualificación similar, para evitar los peligros.

⚠ ADVERTENCIA – El aparato no debe ser utilizado si el cable de alimentación está deteriorado. Podría producirse un choque eléctrico. Un cable de alimentación deteriorado debe ser reemplazado por el servicio postventa o por personas de cualificación similar, para evitar los peligros.

GUÍA DE INSTALACIÓN GENERAL EQUIPOS DOMÉSTICOS E INDUSTRIALES

Para completar la información técnica de su equipo, acceda al siguiente link: www.smartswim.net

1. CONEXIONES ELÉCTRICAS CAJA ELECTRÓNICA

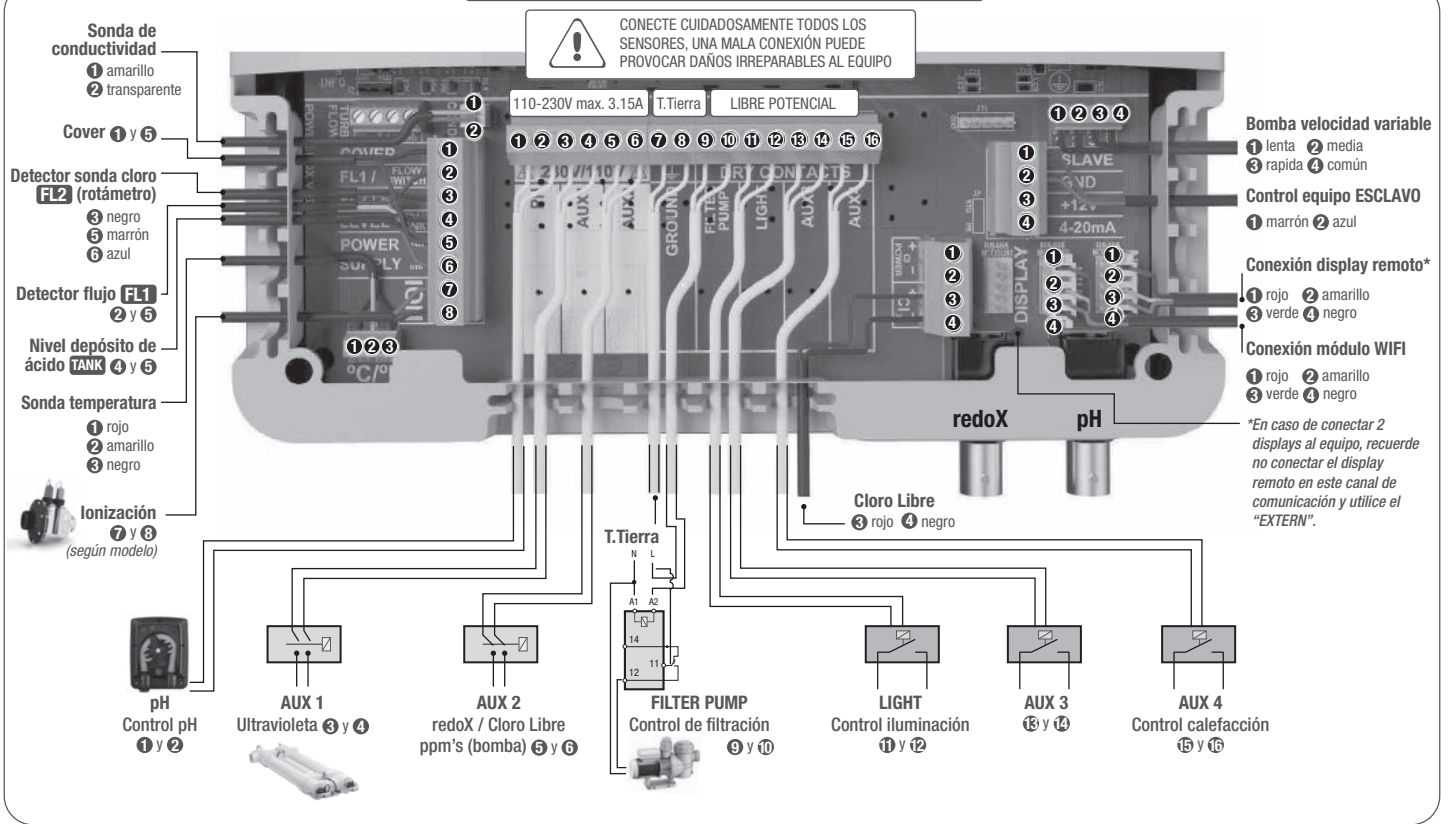

2. PANTALLA PRINCIPAL

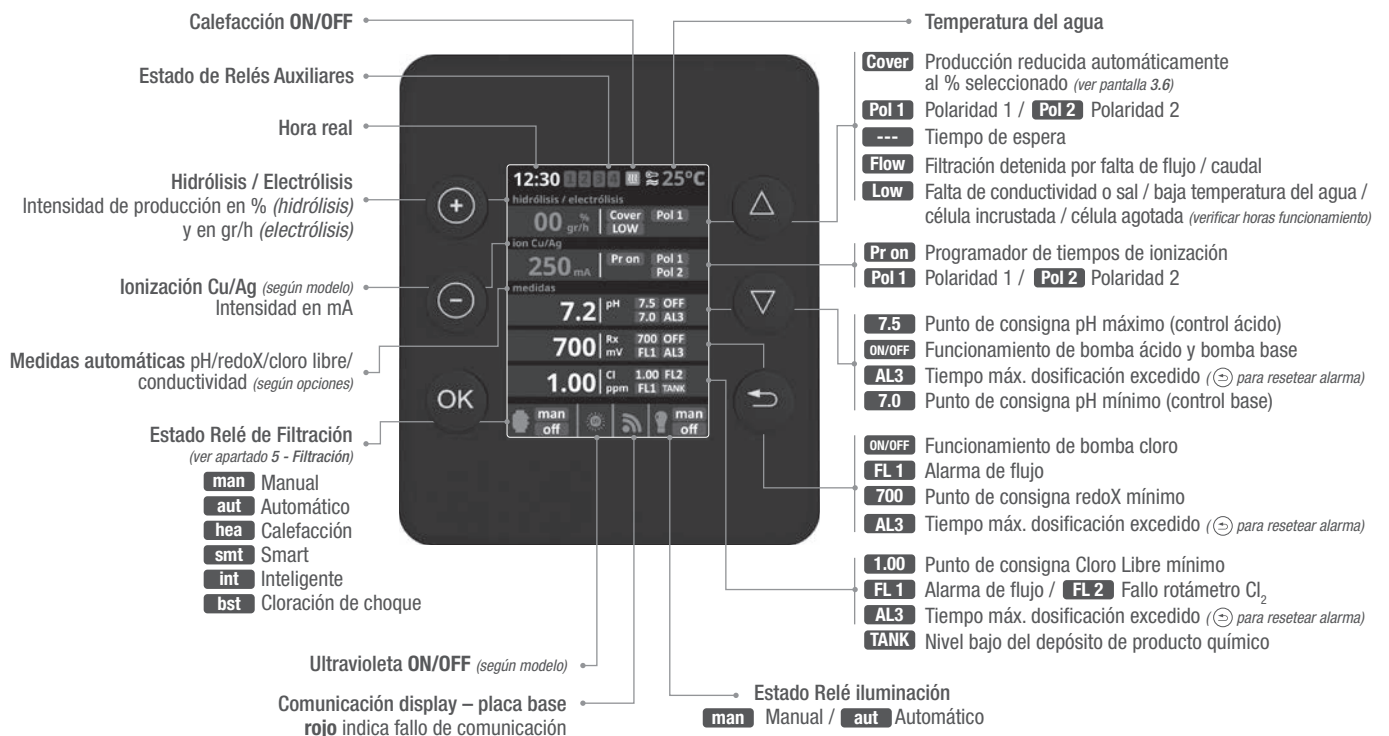

- Tecla **MÁS**
Modificar valor/selección
- Tecla **MENOS**
Modificar valor/selección
- Tecla **OK**
Seleccionar/confirmar
- Tecla **SUBIR**
Navegación arriba
- Tecla **BAJAR**
Navegación abajo
- Tecla **VOLVER/SALIR**

3.1 HIDRÓLISIS

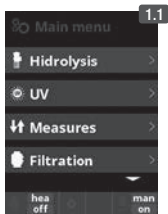

1.1 Hidrólisis: Programación funciones de hidrólisis.

1.2 Nivel: Producción de desinfección (%) deseada.



1.2 Cubierta: Conexión de la cubierta automática.

Reducción a porcentaje de producción de cloro cuando se cierra la cubierta.

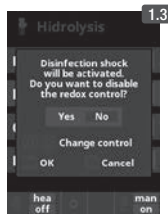

1.2 Choque: Filtración durante 24h a intensidad máxima. Retorno automático al modo de filtración programado.

1.3 Durante el choque se puede desactivar el control por redoX.

La filtración debe estar activada en el menú para activar la desinfección

3.2 UV

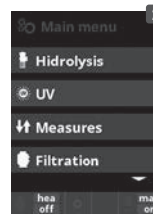

2.1 Ultravioleta: Programación sistema UV.

2.2 Estado ON: Siempre que la filtración esté en marcha el UV se encenderá.

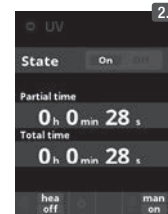

2.2 Estado OFF: EL sistema UV nunca se encenderá solo. En esta pantalla se puede verificar las horas de funcionamiento parciales y totales de las lámparas UV.

Consulte el apartado de funcionamiento de la lámpara UV para obtener más información

4. MEDIDAS / Setpoints



4.1 Medidas: Ajuste de puntos de consigna y sondas de medida.

4.2 Punto de consigna para cada una de las medidas.

4.3 Establecimiento de puntos de consigna: Configurar los niveles ideales para cada uno de los parámetros. Los valores estándar serían: **pH:** 7.3-7.5; **redoX:** 600-800; **Cloro Libre:** 0.5-2 ppm; **Conductividad:** 1500-2500 ppm en el caso de l'AQR UV LS.

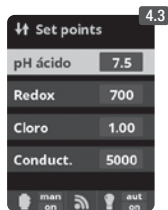

4.1 MEDIDAS / Calibración pH

Opcional Control pH

Medición y control del pH del agua

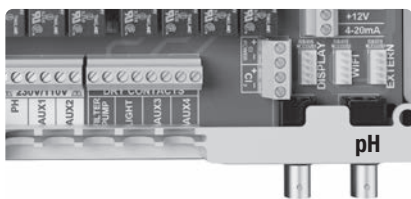

4.4 Calibración de sonda de pH: Recomendado cada mes durante la temporada de uso.

4.5 Calibración con patrones (líquidos patrón pH7 / pH10 / neutro): Siga las instrucciones en 7 pasos que aparecerán en el display (la pantalla 4.6 corresponde al 1º paso).



4.7 Calibración manual: Permite ajustar sondas a 1 punto (sin patrones) – sólo recomendado para ajustar pequeñas desviaciones en las lecturas.

4.8 Sin sacar la sonda del agua, fije con las teclas **más/menos** el ajuste de la lectura para que coincida con su valor de referencia (fotómetro u otro medidor).

4.2 MEDIDAS / Calibración redoX

El valor redoX nos informa sobre el potencial de oxidación o de reducción, y se utiliza para determinar la capacidad de esterilización del agua. La consigna o *setpoint* es el valor mínimo de redoX para la activación/desactivación de la célula de titanio. El ajuste del redoX ideal (*setpoint*) es el último paso en la puesta en marcha del sistema. Para encontrar el valor ideal de redoX en su piscina siga las instrucciones siguientes:

1. Conecte la filtración de su piscina (el agua de su piscina debe contener la sal perfectamente disuelta).
2. Añada cloro al agua hasta conseguir 1-1,5 ppm (aprox. 1-1,5 gr de cloro por m³ de agua). El pH debe estar entre 7,2 - 7,5.
3. A los 30 minutos lea el valor de cloro libre en su piscina (medidor manual DPD1). Si tiene entre 0,8 - 1,00 ppm de cloro libre vea en el display redoX el valor medido y memorice este valor como *setpoint* para activar/desactivar la célula de electrólisis/hidrólisis.
4. Verifique al día siguiente los niveles de cloro libre (medidor manual DPD1) y redoX. Aumente/disminuya el punto de consigna si es necesario.
5. Recuerde verificar el *setpoint* de redoX cada 2-3 meses y/o cuando los parámetros del agua cambien (pH/temperatura/conductividad).

Opcional Control redoX

Medición y control del redoX como valor de control del cloro libre.

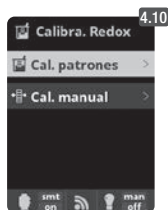
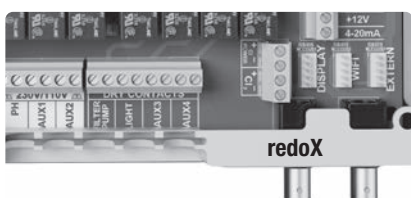

4.9 Calibración de sonda de redoX: Recomendado cada 2 meses durante la temporada de uso.

4.10 Calibración con patrón (líquido patrón 465 mV). Siga las instrucciones en 4 pasos que aparecerán en el display (la pantalla 4.11 corresponde al 1º paso).

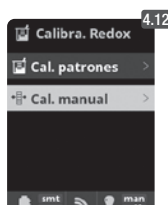

4.12 Calibración manual: Permite ajustar sondas a 1 punto (sin patrones) – sólo recomendado para ajustar pequeñas desviaciones en las lecturas.

4.13 Sin sacar la sonda del agua, fije con las teclas **más/menos** el ajuste de la lectura para que coincida con su valor de referencia (fotómetro u otro medidor).

4.3 MEDIDAS / Calibración Cloro Libre

Opcional Control Cloro Libre

Medición y control en ppm's del cloro libre del agua.

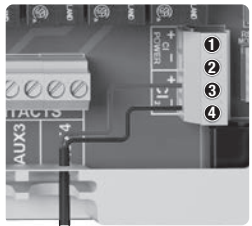

Sonda Cloro Libre
3 rojo 4 negro

Detector sonda cloro
FL2 (rotámetro)
3 negro
5 marrón
6 azul

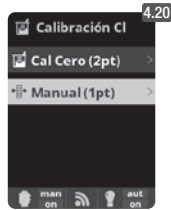
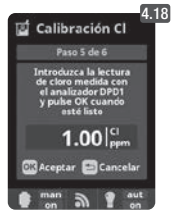
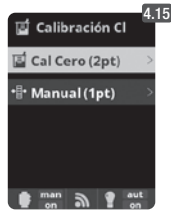

- 4.14** Calibración de sonda Cloro Libre: Recomendado cada mes durante la temporada de uso.
- 4.15** Calibración con patrón (fotómetro DPD1): Siga las instrucciones en 6 pasos que aparecerán en el display.
- 4.16 Paso 1 de 6** - Calibración Cl a 0 ppm (offset): Cerrar paso de agua por la sonda y esperar hasta que el valor de lectura sea inferior a 0,10 ppm. Espere entre 5 y 60 minutos. Pulsar **OK** cuando la lectura sea cercana a cero.
- 4.17 Paso 3 de 6** - Calibración Cl: Abrir paso de agua hasta 80-100 litros/h. Esperar hasta obtener una lectura estable de ppm's. Esperar entre 5 y 20 minutos. Pulsar **OK** cuando la lectura sea estable.
- 4.18 Paso 5 de 6** - Con las teclas **más/menos** introducir los ppm's reales del agua según análisis DPD1 (Cloro libre) y pulsar **OK**.
- 4.19 Paso 6 de 6** - En caso que no se muestre esta pantalla, repetir el proceso de calibración.
- 4.21** Calibración manual: Abrir paso de agua y fijar el medidor de caudal (rotámetro) en el nivel correcto de flujo (80-100l/h). Esperar hasta obtener una lectura estable. Con las teclas **más/menos** insertar manualmente el nivel de cloro (usar el medidor manual DPD1). Pulsar **OK** cuando el valor DPD1 (medida de objetivo) esté correcto en la pantalla.

4.4 MEDIDAS / Calibración Conductividad

Opcional Sonda Conductividad

Medición y control de la conductividad del agua en Msiemens.



Sonda de conductividad
1 amarillo
2 transparente

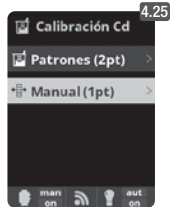
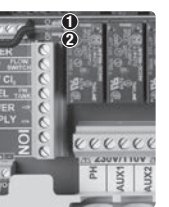

- 4.22** Calibración de sonda de Conductividad: Recomendado cada mes durante la temporada de uso.
- 4.23** Calibración con patrones (líquidos patrón 1413 µS/12880 µS/ neutro): Siga las instrucciones en 7 pasos que aparecerán en el display (la pantalla 4.24 corresponde al 1º paso).
- 4.25** Calibración manual: Permite ajustar sondas a 1 punto (sin patrones) – sólo recomendado para ajustar pequeñas desviaciones en las lecturas.
- 4.26** Sin sacar la sonda del agua, fije con las teclas **más/menos** el ajuste de la lectura para que coincida con su valor de referencia (medidor electrónico).

4.5 MEDIDAS / Calibración Temperatura

Opcional Temperatura

Sonda de temperatura necesaria para activar los modos de filtración calefacción, inteligente y smart.



Sonda temperatura
1 rojo
2 amarillo
3 negro

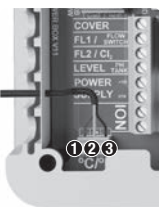

- 4.28** Calibración de temperatura: Para fijar diferencia entre el valor medido de la sonda y el valor real de temperatura, utilice las teclas **más/menos** y las teclas **subir/bajar**. Ajuste a la temperatura real de la sonda y pulse **OK**.

5. FILTRACIÓN / Modo Manual

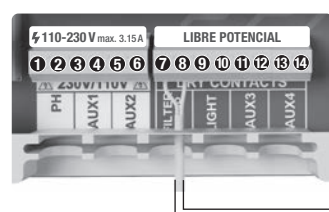

Para configuración y conexión de una Bomba de Velocidad variable, ver apartado 13 - Bomba de Velocidad Variable

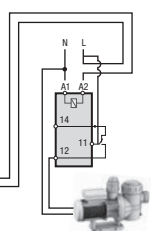

FILTER PUMP
Control de filtración 7 y 8



- 5.1** Filtración: Configuración del control de la bomba de filtración. Para configurar, seleccione *Filtración* y confirme pulsando la tecla **OK**. La selección del modo se realiza en la línea *Modo* con las teclas **más/menos**.
- 5.2** Manual: Permite encender y apagar manualmente el proceso de filtración. Sin temporizaciones ni funciones adicionales. La línea *Estado* indica si la bomba de filtración está encendida. Ver apartado *Limpieza de filtro* más abajo.

5.1 FILTRACIÓN / Modo Automático



5.3 Automático (o temporizado):

En este modo la filtración se enciende de acuerdo con unos temporizadores que permiten ajustar la hora de inicio y final de la filtración. Los temporizadores siempre actúan de forma diaria, en ciclos de 24 horas.

Para configurar los tiempos de encendido y apagado (hasta 3 tiempos programables posibles), seleccione con las teclas **subir/bajar** en la línea del temporizador que desee cambiar (1-3).

Con las teclas **más/menos** se abre el campo de la hora inicial del temporizador seleccionado. Configure la hora con **más/menos**. Desplácese con la tecla **arriba** al campo de los minutos y configure con **más/menos**.

Para confirmar pulse **OK** y para anular pulse **volver/salir**. Para configurar la hora de apagado, proceda de forma correspondiente.

Ver apartado *Limpieza de filtro* más abajo.

5.2 FILTRACIÓN / Modo Smart



5.4 Smart*: Este modo usa como base el modo automático o temporizado, con sus tres intervalos de filtración, pero ajustando los tiempos de filtración en función de la temperatura. Para ello se suministran dos parámetros de temperaturas: la temperatura máxima, por encima de la cual los tiempos de filtración serán los establecidos por los temporizadores, y la temperatura mínima, por debajo de la cual la filtración se verá reducida a 5 minutos, que es el tiempo mínimo de trabajo. Entre estas dos temperaturas los tiempos de filtración se escalan linealmente.

Utilizar las teclas **más/menos** para configurar las temperaturas mínima y máxima deseadas.

Existe la opción de activar el modo anti congelación mediante el cual se enciende la filtración continuamente si la temperatura del agua es inferior a 2° C.

Para configurar los tiempos de encendido y apagado (hasta 3 tiempos programables posibles), seguir las instrucciones del *Modo Automático*.

Ver apartado *Limpieza de filtro* más abajo.

* **Nota:** Modo solo visible cuando la opción de usar sonda de temperatura y/o *heating* están activas en el "Menú instalador".

5.3 FILTRACIÓN / Modo Calefacción

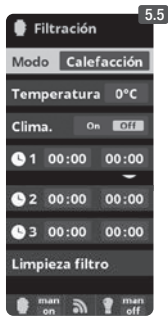

5.5 Calefacción temporizada con opción de climatización*: Este modo actúa igual que el modo automático, pero además incluye la opción de trabajar sobre un relé para el control de temperatura. La temperatura de consigna se fija en este menú y el sistema funciona con una histéresis de 1 grado (ejemplo: la temperatura de consigna es 23° C, el sistema se activará cuando la temperatura baje de 22° C y no se parará hasta que no sobrepase los 23° C).

Utilizar las teclas **más/menos** para configurar la temperatura deseada y el encendido y apagado de la Climatización.

Clima OFF: La calefacción sólo funciona dentro de los periodos de filtración configurados.

Clima ON: Mantiene la filtración encendida una vez que se ha agotado el periodo de filtración si la temperatura es inferior a consigna. Cuando la temperatura de consigna se alcanza, la filtración y la calefacción se detienen y no se inician hasta el siguiente periodo de filtración programado.

Para configurar los tiempos de encendido y apagado (hasta 3 tiempos programables posibles), seguir las instrucciones del *Modo Automático*.

Ver apartado *Limpieza de filtro* más abajo.

* **Nota:** Modo solo visible cuando la opción de usar sonda de temperatura y/o *heating* están activas en el "Menú instalador".

5.4 FILTRACIÓN / Modo Inteligente



5.6 Inteligente*: En este modo el usuario tiene dos parámetros de trabajo para garantizar la temperatura deseada con el mínimo de horas de filtración: Se selecciona la temperatura deseada del agua y el tiempo mínimo de filtración (valor mínimo de 2 horas y máximo de 24 horas).

El equipo divide el "tiempo mínimo de filtración" en 12 fracciones iguales que arrancan cada 2 horas. En caso de que finalice una de estas fracciones sin que la temperatura sea la deseada, la filtración y la calefacción continuarán funcionando hasta llegar a la temperatura deseada.

Para mantener el coste de electricidad de filtración en un mínimo, éste tiempo extra de filtración se descontará de las siguientes fracciones del "tiempo mínimo de filtración". Siempre se respetarán los primeros 10 min. de cada fracción.

Ejemplo (vea gráfica): Temperatura mínima = 28°C y tiempo mínimo de filtración = 12h.

La temperatura deseada del agua y el tiempo mínimo de filtración se configuran con las teclas **más/menos**.

Ver apartado *Limpieza de filtro* más abajo.

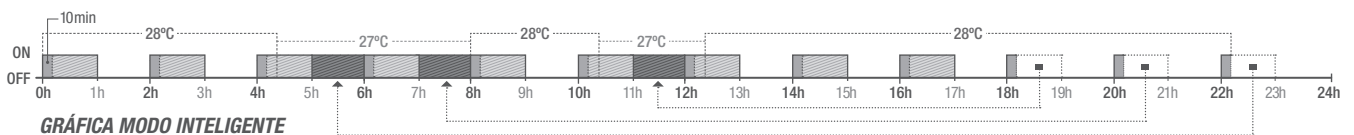

* **Nota:** Modo solo visible cuando la opción de usar sonda de temperatura y/o *heating* están activas en el "Menú instalador".

5.5 FILTRACIÓN / Limpieza de filtro



5.7 Modo limpieza de filtro (y limpieza de la piscina por succión): Desde este menú (accesible desde cualquier Modo de Filtración) se puede realizar de forma fácil una limpieza a contracorriente del filtro de arena. Al activar este menú desde cualquiera de los modos de filtración (Manual, Automático, Calefacción, Smart, Inteligente), se desconectará la célula de electrólisis/hidrólisis. A continuación proceda como sigue:

- Ponga la bomba de filtración en **OFF** con las teclas **más/menos**.
- Coloque la válvula de la bomba de filtración en la posición de limpieza a contracorriente.
- Vuelva a poner en **ON** la bomba de filtración. Puede controlar el tiempo que ha durado el lavado a contracorriente en el reloj de la pantalla. Asegúrese de que se ha hecho un lavado a contracorriente suficiente y completo de su filtro.
- Cuando haya finalizado el lavado a contracorriente, apague la bomba de filtración y vuelva a colocar la válvula en la posición de filtrar. Si lo desea, puede realizar ahora un ciclo de enjuague.
- Proceda como para el lavado a contracorriente, colocando esta vez la válvula en la posición de enjuagar.
- Al salir del menú Limpieza filtro con la tecla **volver/salir** el sistema volverá a ponerse en el modo programado.

6. ILUMINACIÓN

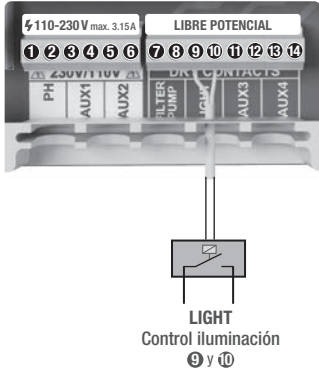

OK

←

OK

←



OK

←

OK

←



6.1 Iluminación

6.2 Modo Manual (ON/OFF).

6.3 Modo Automático: Se fijan los tiempos de encendido y apagado de las luces. Pueden configurarse con una frecuencia diaria; cada 2 días; 3 días; 4 días; 5 días; semanal; cada 2 semanas; 3 semanas; 4 semanas.

6.4 Foco led: En caso de disponer de focos led instalados en su piscina entre en el menú para configurar la iluminación.

6.5 Selección de color: Desde este menú podrá cambiar el color de las luces de su piscina. En la opción *Siguiente Programa* lo hará de forma manual y en *Long. Pulso* podrá seleccionar automáticamente la frecuencia del cambio de color.



OK

←



OK

←

7. RELÉS AUXILIARES

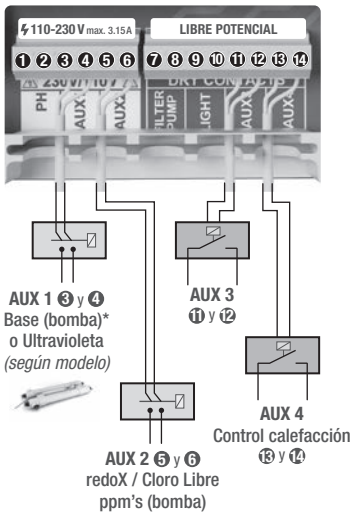

Las relés auxiliares están configurados por defecto. En caso de querer reasignar los relés para otros accesorios, deberá acceder al "Menú de Servicio". Consulte con su instalador autorizado.



OK

←

OK

←



OK

←

OK

←



7.1 Relés Auxiliares

7.2 Existe la posibilidad de controlar hasta 4 relés auxiliares extras (juegos de agua, fuentes, riego automático, sistema de limpieza integrado, bombas de aire para spas, iluminación jardín, etc). Este menú visualiza y permite configurar los relés todavía disponibles en su equipo.

7.3 Modo Manual (ON/OFF).

7.4 Modo Automático: Se enciende de acuerdo con unos temporizadores que permiten ajustar la hora de inicio y final de la programación. Pueden configurarse con una frecuencia diaria; cada 2 días; 3 días; 4 días; 5 días; semanal; cada 2 semanas; 3 semanas; 4 semanas.

7.5 Modo temporizador: Se programa un tiempo de funcionamiento en minutos. Cuando se pulse la tecla del panel frontal asociada al relé, se pondrá en funcionamiento el tiempo programado. Recomendable para el funcionamiento temporizado de las bombas de aire en spas.

7.6 Renombrar relés: Se puede renombrar cada relé auxiliar para adaptarlo al uso que le quiera dar. Presionando las teclas **más/menos** aparecerá un teclado, desplácese hacia arriba y abajo con las teclas **subir/bajar** y de izquierda a derecha con las teclas **más/menos**. Para seleccionar una letra presione la tecla **OK**.

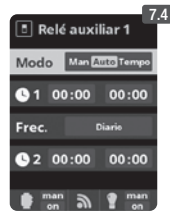

OK

←

OK

←



OK

←

OK

←



OK

←

8. AJUSTES GENERALES



OK

←

OK

←



OK

←

OK

←

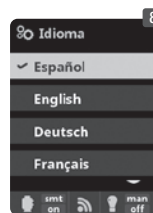

OK

←

OK

←



OK

←

OK

←



8.3 Ajuste del idioma de preferencia.

8.5 Ajuste del día y hora actuales.

8.7 Ajuste de la intensidad de iluminación de la pantalla (0-100%) y programación temporizada del encendido / apagado de la misma.



OK

←

OK

←



OK

←

OK

←



OK

←

OK

←



OK

←

OK

←



OK

←



OK

←

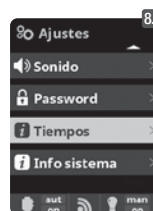

OK

←



OK

←

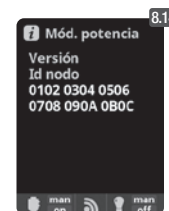

8.12 Tiempos: Contadores de horas de funcionamiento de los diferentes módulos.

8.14 Info del sistema: Información de la versión de software de la pantalla TFT y el módulo de potencia. También se indica el ID nodo necesario para configuración de la conexión WIFI.

8.1 AJUSTES WIFI

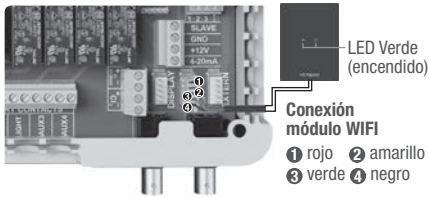

8.15 Internet: Una vez conectado el módulo WIFI, reinicie su equipo. En el menú *Ajustes* le aparecerá la opción *Internet*.

8.16 WIFI: Seleccione WIFI para escanear las redes al alcance del módulo. La búsqueda se hará automáticamente.

8.17 Seleccione la red deseada al alcance del módulo WIFI.

8.18 Introduzca a continuación el password de la misma en el teclado emergente. Desplácese hacia arriba y abajo con las teclas *subir/bajar* y de izquierda a derecha con las teclas *más/menos*. Para seleccionar una letra presione *OK*.

8.19 Configuración: Si desea una configuración más detallada acceda a este menú o contacte con su instalador.

8.21 Estado: Compruebe el estado de su conexión.

8.22 Probar conexión: Compruebe que su conexión ha sido correctamente establecida.

Una vez el módulo WIFI esté conectado a la red con ambas luces encendidas, entre en <https://poolwatch.hayward.fr/login>. Acceda a la opción *Registrarse* e introduzca todos los datos solicitados. El ID nodo del equipo lo encontrará en su dispositivo (ver apartado *8. Ajustes Generales* - pantallas 8.13 y 8.14). Una vez finalizado el proceso tendrá el control total de su piscina, podrá cambiar parámetros como los setpoints, horas de filtración y apagar o encender cualquiera de los relés auxiliares.

9. SALINIDAD*



9.1 Salinidad: El equipo muestra una medición de sal en agua en gr/l, así como la fecha y temperatura del agua de la última lectura.

9.2 Para conocer esta medida, presione *OK* en *Salinidad* dentro del menú *Electrólisis/Hidrólisis* (el proceso requiere entre 2 y 5 minutos - pantalla 9.4). Podrá ajustar la medición del equipo a la lectura de un medidor de sal externo (pantalla 9.5).

9.3 Si no dispone de sonda de temperatura, introduzca el valor de forma manual para una mayor precisión. En la lectura influyen diversos factores como la temperatura del agua o el pH. Recuerde realizar el ajuste cada 2-3 meses.

* **Atención:** Opción sólo disponible para algunos modelos.

10. CUBIERTA (Cover)

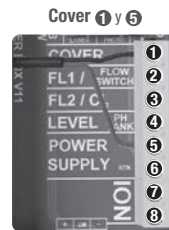

10.1 Cubierta: Conexión de la cubierta automática.

10.2 Reducción a porcentaje de producción de cloro cuando se cierra la cubierta. Con la cubierta cerrada no es necesario que el equipo funcione al 100%, regule con este parámetro la cantidad óptima de generación de cloro.

11. DETECTOR DE FLUJO

Opcional Detector de Flujo

Entrada para detector de flujo mecánico de seguridad. Detiene la hidrólisis/electrólisis y bombas dosificadoras por falta de caudal de agua.

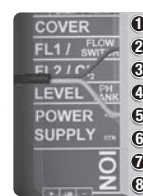

Detector de flujo FL1 2 y 5

Existe la posibilidad de añadir un detector de flujo externo al equipo. Conéctelo como se muestra en la imagen y contacte con su instalador para su activación. La célula de titanio incluye un sensor de flujo de gas, puede combinar ambos para mayor control.

12. SENSOR DE NIVEL (Tank)

Nivel depósito de ácido TANK 4 y 5



Conecte un sensor de nivel a su equipo y así podrá controlar en todo momento el volumen disponible en los depósitos de productos químicos que utilice habitualmente. Contacte con su instalador/proveedor para la activación del sensor. De esta manera se podrá asegurar de que las bombas dosificadoras no funcionen nunca sin producto y dosifiquen en vacío, evitando posibles daños a las mismas.

13. BOMBA VELOCIDAD VARIABLE

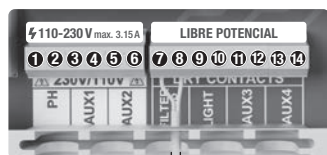

FILTER PUMP Control de filtración 7 y 8



Bomba velocidad variable

1 Lenta 2 media 3 rápida 4 común

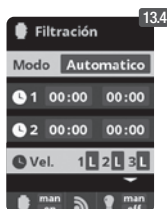

13.1 Bomba de velocidad variable: Para la instalación de una bomba de 3 velocidades contacte con su instalador

13.2 a 13.6 Una vez conectada la bomba, podrá asignar individualmente a cada periodo de filtración una velocidad distinta.

F: rápida, M: media y S: lenta.

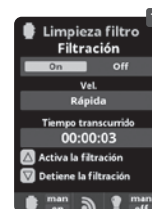

13.7 Limpieza de filtro: Para la limpieza de filtro con bomba de velocidad variable, se recomienda utilizar la velocidad rápida.

14.1 FUNCIONAMIENTO DEL SISTEMA UV

INFORMACIÓN DE SEGURIDAD IMPORTANTE

- **Nunca mire directamente a una lámpara mientras la luz UV esté encendida (ON).**
- **No lo haga funcionar en seco. No cubra el equipo.**
- **Desconecte siempre el aparato de la red eléctrica y corte el suministro de agua antes de realizar el mantenimiento.**
- **El equipo no puede ser sumergido en el agua.**
- Si el manguito de cuarzo está agrietado, reemplácelo inmediatamente.



Debe protegerse el equipo contra las heladas o almacenarse en recintos interiores durante los meses de invierno.

FUNCIONAMIENTO: El sistema UV siempre funcionará junto con la filtración. En el menú principal, opción Ultravioleta, se pueden verificar las horas de funcionamiento acumuladas de las lámparas (ver apartado 3.2 UV).

MONTAJE EN UNA PARED U OTRA SUPERFICIE VERTICAL: Este equipo puede montarse en una pared u otra superficie vertical. Cuando el equipo está lleno de agua puede ser demasiado pesado para montarlo en un panel de madera de una valla convencional, por lo que debe montarse en una pared.

ATENCIÓN: Para evitar que el equipo se caiga al agua, no lo instale sobre la piscina o junto a ella. No conecte el equipo a la electricidad hasta que la fontanería haya sido completada y el equipo esté fijado de forma segura.

EFICIENCIA: Para un rendimiento óptimo, recomendamos que el volumen total del agua de la piscina pase por el equipo UV cada cuatro horas.

14.2 MANTENIMIENTO RUTINARIO DEL SISTEMA UV

En condiciones normales, las lámparas UV colocadas en el interior del sistema UV durarán 8.000 horas. En el menú principal, opción Ultravioleta, se pueden verificar las horas de funcionamiento acumuladas de las lámparas (ver apartado 3.2 UV).

1. Para la sustitución anual de las lámparas, utilice juntas tóricas nuevas. Al volver a montar el equipo, asegúrese de que las roscas hembra de los accesorios de compresión y las roscas macho de la estructura principal estén limpias.
2. Vuelva a montar y apriete firmemente a mano los accesorios de compresión. Reemplace la lámpara o monte una nueva. Ahora vuelva a montar los portalámparas y el revestimiento del portalámparas azul asegurándose de que coincidan con los portalámparas numerados correctos.

Nota: Al volver a montar el equipo, pellizque el revestimiento azul del portalámparas para que salga el aire atrapado. Si no sale el aire atrapado, puede provocar la desconexión del portalámparas. Vuelva a conectar y abra el suministro de agua para asegurarse de que no hay fugas antes de volver a conectar la alimentación eléctrica.



AVISO: Risco elétrico.
A não observação destas instruções pode acarretar lesões graves e até mesmo a morte.
O APARELHO DESTINA-SE UNICAMENTE A PISCINAS.

⚠ AVISO – Desligar o aparelho da rede elétrica antes de executar qualquer trabalho no aparelho.

⚠ AVISO – Todas as ligações elétricas devem ser efetuadas por um profissional eletricitista devidamente habilitado e em conformidade com as normas em vigor no país da instalação.

F	NF C 15-100	GB	BS7671:1992
D	DIN VDE 0100-702	EW	SIST HD 384-7-702.S2
A	ÖVE 8001-4-702	H	MSZ 2364-702:1994 / MSZ 10-533 1/1990
E	UNE 20460-7-702 1993, REBT ITC-BT-31 2002	M	MSA HD 384-7-702.S2
IRL	IS HD 384-7-702	PL	TS IEC 60364-7-702
I	CEI 64-8/7	CZ	CSN 33 2000 7-702
LUX	384-7.702 S2	SK	STN 33 2000-7-702
NL	NEN 1010-7-702	SLO	SIST HD 384-7-702.S2
P	RSIUEE	TR	TS IEC 60364-7-702

⚠ AVISO – Assegurar que o aparelho é ligado a uma tomada de corrente protegida contra curto-circuitos. O aparelho deve também ser alimentado através de um transformador de isolamento ou de um dispositivo diferencial de corrente residual (DR) cuja corrente residual nominal de funcionamento não ultrapasse os 30 mA.

⚠ AVISO – Assegurar que as crianças não podem brincar com o aparelho. Manter as mãos e todos os objetos estranhos afastados das aberturas e dos componentes móveis.

⚠ AVISO – Confirmar que a tensão de alimentação exigida pelo aparelho corresponde à da rede de distribuição e que os cabos de alimentação são adequados para a alimentação de corrente para o produto.

⚠ AVISO – Os produtos químicos podem causar queimaduras internas e externas. Para evitar a morte, lesões graves e/ou danos materiais: Usar equipamento de proteção individual (luvas, óculos, máscara...) quando efetuar trabalhos de manutenção ou conservação do aparelho. Este aparelho deve ser instalado num local com ventilação adequada.

⚠ AVISO – Para reduzir o risco de choque elétrico, não utilizar qualquer extensão para ligar o aparelho à rede. Utilizar uma tomada de parede.

⚠ AVISO – Ler atentamente as instruções deste manual bem como as que se encontram no aparelho. A não observação das instruções poderá originar lesões. Este documento deve ser entregue a todos os utilizadores da piscina, que deverão guardá-lo em lugar seguro.

⚠ AVISO – Este aparelho pode ser utilizado por crianças com, pelo menos, 8 anos de idade e por pessoas com capacidades físicas, sensoriais ou mentais reduzidas, ou sem experiência ou conhecimentos, desde que tais crianças ou outras pessoas sejam corretamente vigiadas, ou lhes tenham sido dadas instruções relativas à utilização segura do aparelho e elas tenham compreendido os riscos envolvidos. As crianças não devem brincar com o aparelho. A limpeza e manutenção pelo utilizador não devem ser efetuadas por crianças sem supervisão.

⚠ AVISO – Utilizar apenas peças de origem Hayward®.

⚠ AVISO – Se o cabo de alimentação sofrer danos, deverá ser substituído pelo fabricante, pelo respetivo serviço pós-venda ou por pessoas com qualificações semelhantes para evitar qualquer perigo.

⚠ AVISO – O aparelho não deverá ser utilizado se o cabo de alimentação estiver danificado. Poderia ocorrer choque elétrico. Um cabo de alimentação danificado deve ser substituído pelo serviço pós-venda ou por pessoas com qualificações semelhantes para evitar qualquer perigo.

GUIA DE INSTALAÇÃO GERAL

EQUIPAMENTOS DOMÉSTICOS E INDUSTRIAIS

Para completar a informação técnica do seu equipamento, aceda à seguinte ligação: www.smartswim.net

1. LIGAÇÕES ELÉTRICAS CAIXA ELETRÓNICA

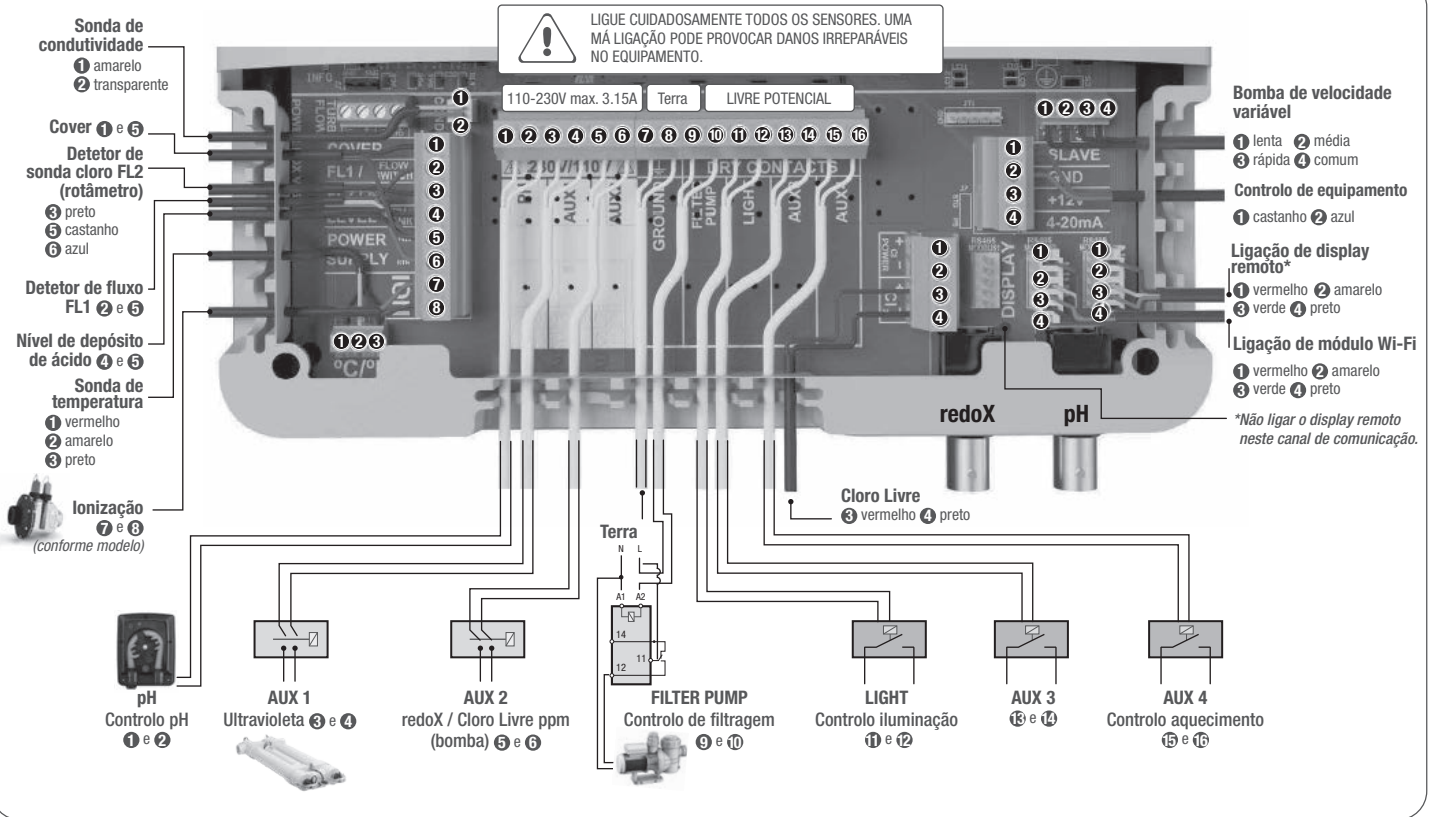

2. ECRÃ PRINCIPAL

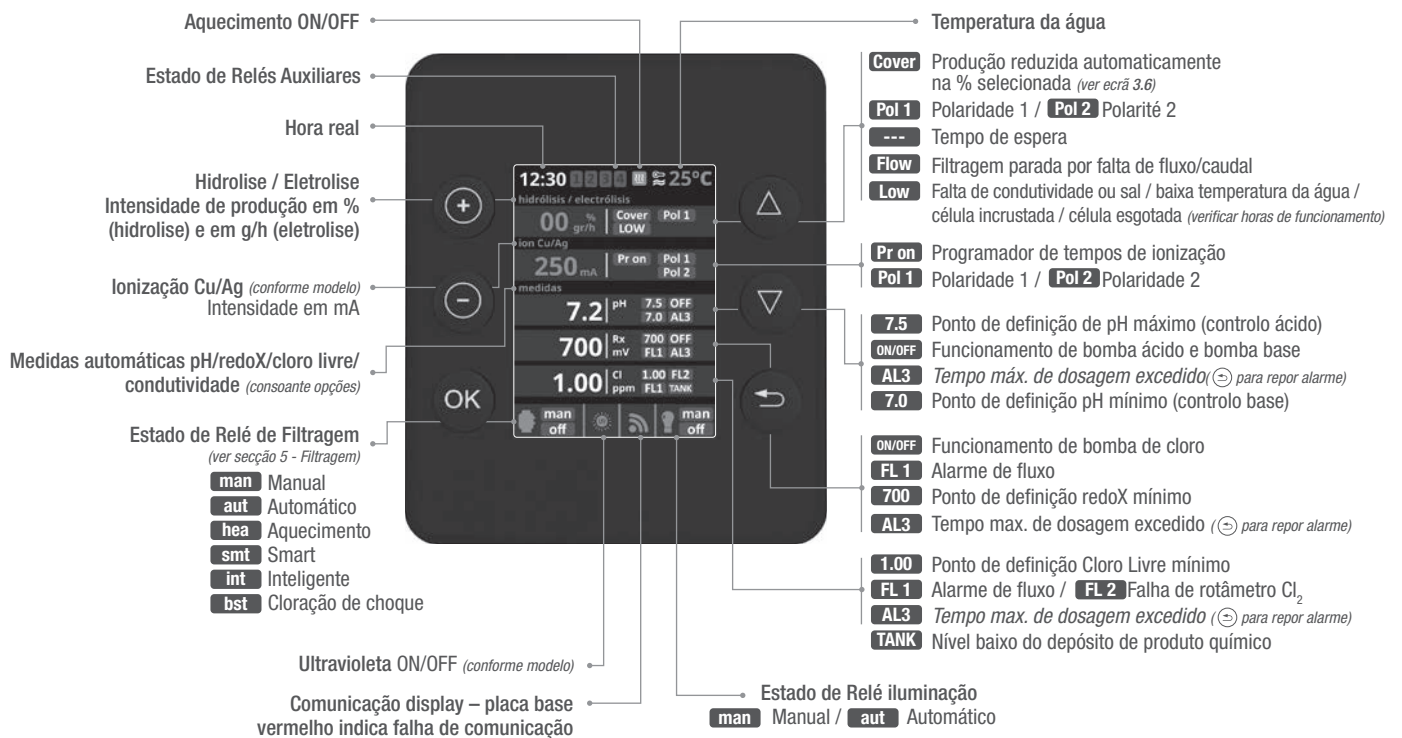

- Tecla MAIS**
Modificar valor/seleção
- Tecla MENOS**
Modificar valor/seleção
- Tecla OK**
Selecionar/confirmar
- Tecla ACIMA**
Navegação para cima
- Tecla ABAIXO**
Navegação para baixo
- Tecla VOLTAR/SAIR**

3.1 HIDRÓLISE

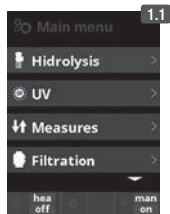

1.1 Hidrólise: Programação das funções de hidrólise.

1.2 Nivel: Nível de desinfecção desejado (%).

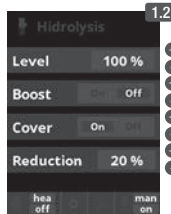

1.2 Coberta: Ligação da cobertura automática.

Redução da produção de cloro para a percentagem definida para uma piscina com a cobertura fechada.

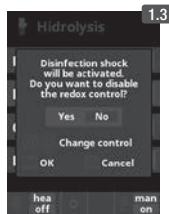

1.2 Choque: Filtragem contínua de intensidade máxima durante 24 h. Regresso automático ao modo de filtragem programado.

1.3 Durante o tratamento de choque, o controlo de Rx pode ser desativado.

A filtragem tem de estar ativada no menu para que a desinfecção possa ser ativada

3.2 UV

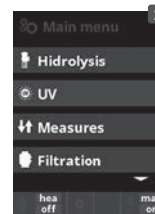

2.1 Ultravioleta: Programação do sistema UV.

2.2 Estado ON: O sistema UV é automaticamente ativado quando a filtragem é ativada.



2.2 Estado OFF: O sistema UV nunca é automaticamente ativado. Neste ecrã, pode ser verificado o número de horas de funcionamento das lâmpadas, parcial e total.

Consultar a secção referente ao funcionamento da lâmpada UV para mais informações

4. MEDIDAS / Setpoints



4.1 Medidas: Ajuste de pontos de definição e sondas de medida.

4.2 Ponto de definição para cada uma das medidas.

4.3 Estabelecimento de pontos de definição: Configurar os níveis ideais para cada um dos parâmetros. Os valores padrão serão:

pH: 7.3-7.5; **redoX:** 600-800; **Cloro Livre:** 0.5-2 ppm; **Condutividade:** 1500-2500 ppm para o AQR UV LS.

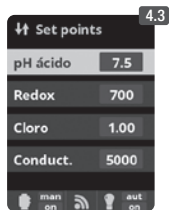

4.1 MEDIDAS / Calibração pH

Controlo pH opcional

Medição e controlo do pH da água

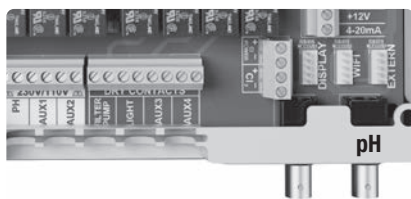

4.4 Calibração de sonda de pH: Recomendado a cada mês durante a temporada de uso.

4.5 Calibração com padrões (líquidos padrão pH7 / pH10 / neutro): Siga as instruções em 7 passos que aparecerão no display (o ecrã 4.6 corresponde ao 1.º passo).



4.7 Calibração manual: Permite ajustar sondas a 1 ponto (sem padrões) – só recomendado para ajustar pequenos desvios nas leituras.

4.8 Sem tirar a sonda da água, fixe com as teclas mais/menos o ajuste da leitura para que coincida com o seu valor de referência (fotómetro ou outro medidor).

4.2 MEDIDAS / Calibração redoX

O valor redoX informa sobre o potencial de oxidação ou de redução e utiliza-se para determinar a capacidade de esterilização da água. A definição ou setpoint é o valor mínimo de redoX para a ativação/desativação da célula de titânio. O ajustamento do redoX ideal (setpoint) é o último passo para pôr em marcha o sistema. Para encontrar o valor ideal de redoX na sua piscina siga as instruções seguintes:

- Ligue a filtragem da sua piscina (a água da sua piscina deve conter o sal perfeitamente dissolvido).
- Adicione cloro à água até conseguir 1-1,5 ppm (aprox. 1-1,5 g de cloro por m3 de água). O pH deve estar entre 7,2 - 7,5.
- Após 30 minutos leia o valor de cloro livre na sua piscina (medidor manual DPD1). Se tiver entre 0,8 - 1,00 ppm de cloro livre, veja no display redoX o valor medido e memorize esse valor como setpoint para ativar/desativar a célula de eletrolise/hidrólise.
- Verifique no dia seguinte os níveis de cloro livre (medidor manual DPD1) e redoX. Aumente/diminua o ponto de definição, se necessário.
- Lembre-se de verificar o setpoint de redoX a cada 2-3 meses e/ou quando os parâmetros da água mudarem (pH/temperatura/condutividade).

Controlo redoX opcional

Medição e controlo do redoX como valor de controlo do cloro livre.

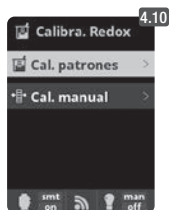
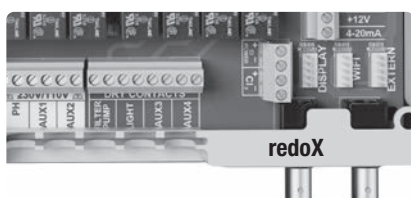

4.9 Calibração de sonda de redoX: Recomendado a cada 2 meses durante a temporada de uso.

4.10 Calibração com padrão (líquido padrão 465 mV). Siga as instruções em 4 passos que aparecerão no display (o ecrã 4.11 corresponde ao 1.º passo).

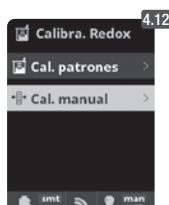

4.12 Calibração manual: Permite ajustar sondas a 1 ponto (sem padrões) – só recomendado para ajustar pequenos desvios nas leituras.

4.13 Sem tirar a sonda da água, fixe com as teclas mais/menos o ajuste da leitura para que coincida com o seu valor de referência (fotómetro ou outro medidor).

4.3 MEDIDAS / Calibração Cloro Livre

Controlo de Cloro Livre opcional

Medição e controlo em ppm do cloro livre da água.

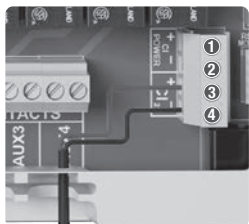

Sonda de Cloro Livre
3 vermelho 4 preto

Detetor sonda cloro FL2 (rotâmetro)
3 preto
5 castanho
6 bleu

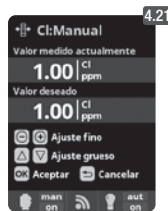
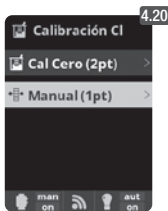
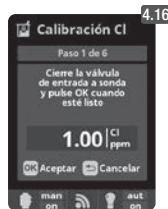
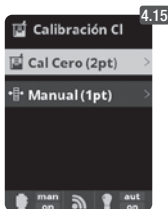

4.14 Calibração de sonda Cloro Livre: Recomendado a cada mês durante a temporada de uso.

4.15 Calibração com padrão (fotómetro DPD1): Siga as instruções em 6 passos que aparecerão no display.

4.16 Passo 1 de 6 - Calibração Cl a 0 ppm (offset): Siga a passagem de água pela sonda e esperar até que o valor de leitura seja inferior a 0,10 ppm. Esperar entre 5 e 60 minutos. Premir **OK** quando a leitura estiver perto de zero.

4.17 Passo 3 de 6 - Calibração Cl: Abrir a passagem de água até 80-100 litros/h. Esperar até obter uma leitura estável de ppm. Esperar entre 5 e 20 minutos. Premir **OK** quando a leitura estiver estável.

4.18 Passo 5 de 6 - Com as teclas **mais/menos** introduzir as ppm reais da água conforme análise DPD1 (Cloro livre) e premir **OK**.

4.19 Passo 6 de 6 - Caso não seja mostrado este ecrã, repetir o processo de calibração.

4.21 Calibração manual: Abrir passagem de água e fixar o medidor de caudal (rotâmetro) no nível correto de fluxo (80-100l/h). Esperar até obter uma leitura estável. Com as teclas **mais/menos** introduzir manualmente o nível de cloro (usar o medidor manual DPD1). Premir **OK** quando o valor DPD1 (medida alvo) estiver correto no ecrã.

4.4 MEDIDAS / Calibração de Condutividade

Sonda de Condutividade opcional

Medição e controlo da condutividade da água em Msiemens.



Sonda de condutividade
1 amarelo
2 transparente

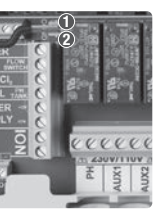

4.22 Calibração de sonda de Condutividade: Recomendado a cada mês durante a temporada de uso.

4.23 Calibração com padrões (líquidos padrão 1413 µS/12880 µS neutro): Siga as instruções em 7 passos que aparecerão no display (o ecrã 4.24 corresponde ao 1.º passo).

4.25 Calibração manual: Permite ajustar sondas a 1 ponto (sem padrões) – só recomendado para ajustar pequenos desvios nas leituras.

4.26 Sem retirar a sonda da água, fixe com as teclas **mais/menos** o ajuste da leitura para que coincida com o seu valor de referência (medidor eletrónico).

4.5 MEDIDAS / Calibração Temperatura

Temperatura opcional

Sonda de temperatura necessária para ativar os modos de filtragem aquecimento, inteligente e smart.



Sonda de temperatura
1 vermelho
2 amarelo
3 preto



4.28 Calibração de temperatura: Para fixar a diferença entre o valor medido da sonda e o valor real de temperatura, utilize as teclas **mais/menos** e as teclas **acima/abaixo**. Ajuste a temperatura real da sonda e prima **OK**.

5. FILTRAGEM / Modo Manual

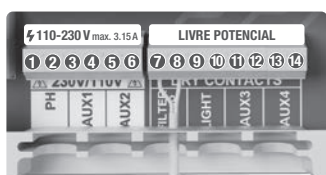

Para configuração e ligação de uma Bomba de Velocidade variável, ver secção 13 - Bomba de Velocidade Variável

FILTER PUMP
Controlo de filtragem



5.1 Filtragem: Configuração do controlo da bomba de filtragem. Para configurar, seleccione **Filtragem** e confirme premindo a tecla **OK**. A seleção do modo realiza-se na linha **Modo** com as teclas **mais/menos**.

5.2 Manual: Permite ligar e desligar manualmente o processo de filtragem. Sem temporizações nem funções adicionais. A linha **Estado** indica se a bomba de filtragem está ligada.

Ver secção **Limpeza de filtro** mais abaixo.

5.1 FILTRAGEM / Modo Automático

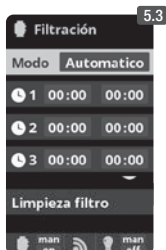

5.3 Automático (ou temporizado):

Neste modo, a filtragem liga-se de acordo com temporizadores que permitem ajustar a hora de início e fim da filtragem. Os temporizadores atuam sempre de forma diária, em ciclos de 24 horas.

Para configurar os tempos de ligado e desligado (até 3 tempos programáveis possíveis), selecione com as teclas **acima/abaixo** na linha do temporizador que desejar alterar (1-3).

Com as teclas **mais/menos** abre-se o campo da hora inicial do temporizador selecionado. Configure a hora com **mais/menos**. Desloque-se com a tecla acima para o campo dos minutos e configure com mais/menos.

Para confirmar, prima **OK** e para anular prima **voltar/sair**. Para configurar a hora de desligar, proceda de forma correspondente. Ver secção *Limpeza de filtro* mais abaixo.

5.2 FILTRAGEM / Modo Smart



5.4 Smart*:

Este modo usa como base o modo automático ou temporizado, com os seus três intervalos de filtragem, mas ajustando os tempos de filtragem em função da temperatura. Para isso, fornecem-se dois parâmetros de temperaturas: a temperatura máxima, acima da qual os tempos de filtragem serão os estabelecidos pelos temporizadores, e a temperatura mínima, abaixo da qual a filtragem será reduzida a 5 minutos, que é o tempo mínimo de trabalho. Entre estas duas temperaturas, os tempos de filtragem seguem-se numa escala linear.

Utilizar as teclas **mais/menos** para configurar as temperaturas mínima e máxima desejadas.

Existe a opção de ativar o modo anticongelamento, através do qual se liga a filtragem continuamente, se a temperatura da água for inferior a 2 °C.

Para configurar os tempos de ligado e desligado (até 3 tempos programáveis possíveis), seguir as instruções do *Modo Automático*.

Ver secção *Limpeza de filtro* mais abaixo.

* **Nota:** Modo apenas visível quando a opção de usar sonda de temperatura e/ou aquecimento estiverem ativas no “Menú instalador”.

5.3 FILTRAGEM / Modo Aquecimento

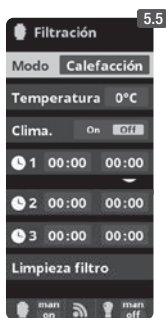

5.5 Aquecimento temporizado com opção de climatização*: Este modo atua da mesma forma que o modo automático, mas inclui também a opção de trabalhar sobre um relé para o controlo de temperatura. A temperatura de definição fixa-se neste menu e o sistema funciona com uma histerese de 1 grau (exemplo: a temperatura de definição é 23 °C, o sistema ativar-se-á quando a temperatura descer a 22 °C e não parará enquanto não ultrapassar os 23 °C).

Utilizar as teclas **mais/menos** para configurar a temperatura desejada e o ligar e desligar da Climatização.

Clima OFF: O aquecimento apenas funciona dentro dos períodos de filtragem configurados.

Clima ON: Mantém a filtragem ligada quando se tiver esgotado o período de filtragem se a temperatura for inferior à definida. Quando a temperatura definida for alcançada, a filtragem e o aquecimento param e não voltam a iniciar até ao seguinte período de filtragem programado.

Para configurar os tempos de ligado e desligado (até 3 tempos programáveis possíveis), seguir as instruções do *Modo Automático*.

Ver secção *Limpeza de filtro* mais abaixo.

* **Nota:** Modo apenas visível quando a opção de usar sonda de temperatura e/ou aquecimento estiverem ativas no “Menú instalador”.

5.4 FILTRAGEM / Modo Inteligente



5.6 Inteligente*: Neste modo o utilizador tem dois parâmetros de trabalho para garantir a temperatura desejada com o mínimo de horas de filtragem: Seleciona-se a temperatura desejada da água e o tempo mínimo de filtragem (valor mínimo de 2 horas e máximo de 24 horas). O equipamento divide o “tempo mínimo de filtragem” em 12 frações iguais que arrancam a cada 2 horas. No caso de terminar uma destas frações sem que a temperatura seja a desejada, a filtragem e o aquecimento continuarão a funcionar até chegar à temperatura desejada. Para manter os custos de eletricidade da filtragem ao mínimo, este tempo extra de filtragem será descontado nas seguintes frações do “tempo mínimo de filtragem”. Serão sempre respeitados os primeiros 10 min. de cada fração. Exemplo (ver gráfico): Temperatura mínima = 28 °C e tempo mínimo de filtragem = 12h.

A temperatura desejada da água e o tempo mínimo de filtragem configuram-se com as teclas **mais/menos**.

Ver secção *Limpeza de filtro* mais abaixo.

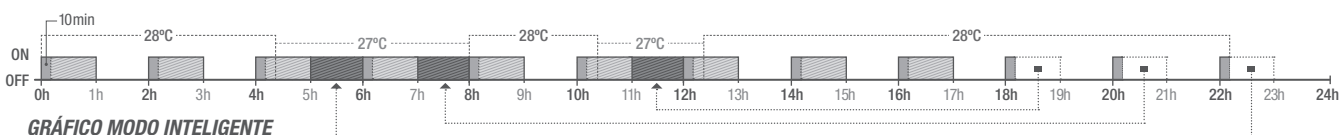

* **Nota:** Modo apenas visível quando a opção de usar sonda de temperatura e/ou aquecimento estiverem ativas no “Menú instalador”.

5.5 FILTRAGEM / Limpeza de filtro



5.7 Modo limpeza de filtro (e limpeza da piscina por sucção): Neste menu (acessível a partir de qualquer Modo de Filtragem) pode-se realizar de forma fácil uma limpeza a contracorrente do filtro de areia. Ao ativar este menu a partir de qualquer dos modos de filtragem (Manual, Automático, Aquecimento, Smart, Inteligente), desligar-se-á a célula de eletrolise/hidrolise. Em seguida, proceda como se segue:

- Ponha a bomba de filtragem em OFF com as teclas **mais/menos**.
- Coloque a válvula da bomba de filtragem na posição de limpeza a contracorrente.
- Volte a pôr em **ON** a bomba de filtragem. Pode controlar o tempo que durou a lavagem a contracorrente no relógio do ecrã. Assegure-se de que tenha sido feita uma lavagem a contracorrente suficiente e completa do seu filtro.
- Quando tiver terminado a lavagem a contracorrente, desligue a bomba de filtragem e volte a colocar a válvula na posição de filtrar. Se desejar, pode realizar agora um ciclo de enxaguar.
- Proceda como para a lavagem a contracorrente, colocando desta vez a válvula na posição de enxaguar.
- Ao sair do menu Limpeza de filtro com a tecla **voltar/sair** o sistema voltará a pôr-se no modo programado.

6. ILUMINAÇÃO

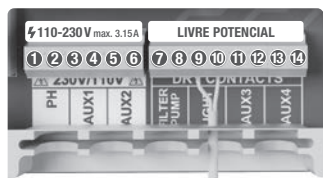

LIGHT
Controlo de
iluminação
9 e 10

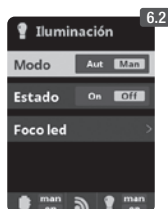

6.1 Iluminação

6.2 Modo Manual (ON/OFF).

6.3 Modo Automático: Fixam-se os tempos de ligado e desligado das luzes. Podem configurar-se com uma frequência diária; a cada 2 dias; 3 dias; 4 dias; 5 dias; semanal; a cada 2 semanas; 3 semanas; 4 semanas.

6.4 Foco led: No caso de dispor de focos led instalados na sua piscina entre no menu para configurar a iluminação.

6.5 Seleção de cor: A partir deste menu, poderá mudar a cor das luzes da sua piscina. Na opção Seguinte Programa, poderá fazê-lo manualmente e na opção Dur. Pulsar poderá seleccionar automaticamente a frequência da mudança de cor.

7. RELÉS AUXILIARES

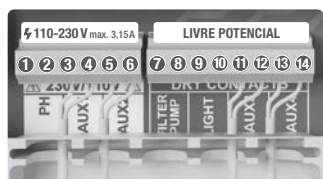

AUX 1
Base (bomba)*
ou Ultravioleta 3 e 4
(conforme modelo)

AUX 2 5 e 6
redoX / Cloro Livre
ppm (bomba)

AUX 3 11 e 12

AUX 4
Controlo
aquecimento
13 e 14

Os relés auxiliares estão configurados por defeito. No caso de querer reatribuir os relés a outros acessórios, deve aceder ao "Menu de Serviço".
Consulte o seu instalador autorizado.



7.2 Existe a possibilidade de controlar até 4 relés auxiliares extra (jogos de água, fontes, rega automática, sistema de limpeza integrado, bombas de ar para spas, iluminação de jardim, etc). Este menu visualiza e permite configurar os relés ainda disponíveis no seu equipamento.

7.3 Modo Manual (ON/OFF).

7.4 Modo Automático: Liga-se de acordo com temporizadores que permitem ajustar a hora de início e fim da programação. Podem configurar-se com uma frequência diária; a cada 2 dias; 3 dias; 4 dias; 5 dias; semanal; a cada 2 semanas; 3 semanas; 4 semanas.

7.5 Modo temporizador: Programa-se um tempo de funcionamento em minutos. Quando se prime a tecla do painel frontal associada ao relé, põe-se em funcionamento o tempo programado. Recomendado para o funcionamento temporizado das bombas de ar em spas.



7.6 Renomear relés: Pode-se renomear cada relé auxiliar para o adaptar ao uso que se lhe queira dar. Premindo as teclas **mais/menos** aparecerá um teclado, desloque-se para cima e para baixo com as teclas **acima/abaixo** e da esquerda para a direita com as teclas **mais/menos**. Para seleccionar uma letra prima a tecla **OK**.

8. CONFIGURAÇÃO

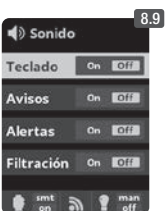
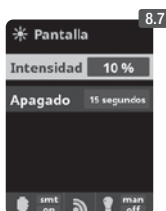

8.3 Ajuste do idioma de preferência.

8.5 Ajuste do dia e hora atuais.

8.7 Ajuste da intensidade de iluminação do ecrã (0-100%) e programação temporizada de ligar/desligar da mesma.

8.9 Som: Programação do sistema para emitir sons para as funções: Teclado (pressão de tecla); Avisos (mensagem de emergência); Alertas (alarme de funcionamento); Filtragem (início da filtragem).

8.11 Palavra-passe: Permite proteger o acesso ao menu de utilizador ativando uma palavra-passe. Prima uma combinação de 5 teclas e o sistema memorizará. Se se esquecer da palavra-passe, há uma "palavra-passe mestra" de Serviço. Peça-a ao seu instalador/fornecedor.

8.12 Tempos: Contadores de horas de funcionamento dos diferentes módulos.

8.14 Info do sistema: Informação da versão de software do ecrã TFT e do módulo de potência. Também é indicada a ID de nó necessária para configuração da ligação Wi-Fi.

8.1 CONFIGURAÇÃO WI-FI

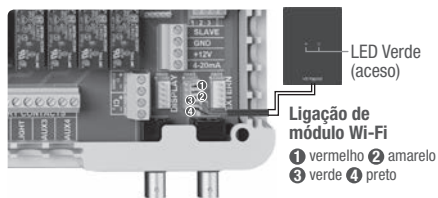

Ligação de módulo Wi-Fi
1 vermelho 2 amarelo
3 verde 4 preto



8.15 Internet: Depois de ligado o módulo Wi-Fi, reinicie o equipamento. Em Configuración aparecerá a opção Internet.
8.16 Wi-Fi: Seleccione Wi-Fi para varrer as redes ao alcance do módulo. A procura será feita automaticamente.
8.17 Seleccione a rede desejada ao alcance do módulo Wi-Fi.
8.18 Introduza em seguida a palavra-passe da mesma no teclado que aparecerá. Desloque-se para cima e para baixo com as teclas **acima/abaixo** e esquerda e direita com as teclas **mais/menos**. Para seleccionar uma letra prima **OK**.
8.19 Configuración: **Se desejar uma configuração mais detalhada acesse a este menu ou contacte o seu instalador.**
8.20 Estado: Verifique o estado da sua ligação.
8.21 Testar ligação: **Verifique se a sua ligação foi corretamente estabelecida.**

Depois de o módulo Wi-Fi estar ligado à rede com ambas as luzes acesas, entre em <https://poolwatch.hayward.fr/login>, acesse à opção Registrar-se e introduza todos os dados solicitados. A ID de nó do equipamento será encontrada no seu dispositivo (ver secção 8. Configuração - ecrãs 8.13 e 8.14). Depois de acabado o processo terá o controlo total da sua piscina, poderá alterar parâmetros como os setpoints, horas de filtragem e ligar ou desligar qualquer um dos relés auxiliares.

9. SALINIDADE*



9.1 Salinidad: O equipamento mostra uma medição de sal em água em g/l, assim como a data e a temperatura da água da última leitura.

9.2 Para conhecer esta medida, prima **OK** em Salinidad dentro do menu *Eletrolise/Hidrolise* (o processo requer entre 2 e 5 minutos - ecrã 9.4). Poderá ajustar a medição do equipamento à leitura de um medidor de sal externo (ecrã 9.5).

9.3 Se não dispuser de sonda de temperatura, introduza o valor de forma manual para uma maior precisão. Na leitura têm influência diversos fatores, como a temperatura da água ou o pH. Lembre-se de fazer o ajuste a cada 2-3 meses.

***Atenção:** Opção apenas disponível para alguns modelos.

10. TAMPA (Cover)

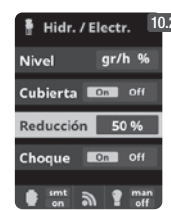

10.1 Tampa: Ligação da tampa automática.

10.2 Redução em percentagem de produção de cloro quando se fecha a tampa. Com a tampa fechada não é necessário que o equipamento funcione a 100%, regule com este parâmetro a quantidade ótima de geração de cloro.

11. DETECTOR DE FLUXO

Detetor de Fluxo opcional

Entrada para detetor de fluxo mecânico de segurança. Detém a eletrolise/hidrolise e bombas doseadoras por falta de caudal de água.



Detetor de fluxo FL1 2 e 5

Existe a possibilidade de adicionar um detetor de fluxo externo ao equipamento. Ligue-o como mostrado na imagem e contacte o seu instalador para a ativação. A célula de titânio inclui um sensor de fluxo de gás, pode combinar ambos para maior controlo.

12. SENSOR DE NÍVEL (Tank)

Nível de depósito de ácido **TANK** 4 e 5



Ligue um sensor de nível ao seu equipamento e assim poderá controlar a todo o momento o volume disponível nos depósitos de produtos químicos que utilizar habitualmente. Contacte o seu instalador/fornecedor para a ativação do sensor. Desta maneira poderá assegurar-se de que as bombas doseadoras nunca funcionem sem produto e doseiem em vazio, evitando possíveis danos das mesmas.

13. BOMBA VELOCIDADE

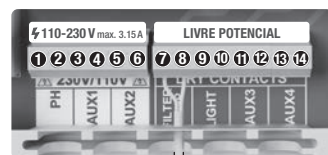

FILTER PUMP
Controlo de Filtragem
7 e 8



Bomba de velocidade variável
1 Lenta 2 média 3 rápida 4 comum

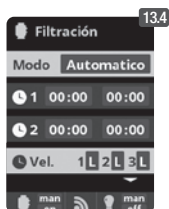

13.1 Bomba de velocidade variável: Para a instalação de uma bomba de 3 velocidades, contacte o seu instalador.

13.2 - 13.6 Depois de ligada a bomba, poderá atribuir individualmente a cada período de filtragem uma velocidade diferente.

F: rápida, **M:** média e **S:** lenta.

13.7 Limpeza de filtro: Para a limpeza de filtro com bomba de velocidade variável, recomenda-se utilizar a velocidade rápida.

14.1 FUNCIONAMENTO DO SISTEMA UV

INFORMAÇÃO DE SEGURANÇA IMPORTANTE:

- Nunca olhar diretamente para uma lâmpada UV.
- Não fazer funcionar sem água. Não cobrir a unidade.
- Desligar sempre a unidade da fonte de alimentação elétrica e cortar a alimentação de água antes de levar a cabo a manutenção.
- A unidade não pode ser mergulhada em água.
- Se a manga de quartzo estiver rachada, substitua-a imediatamente.



A unidade deve ser protegida contra o gelo, ou guardada em recinto fechado durante os meses de inverno.

FUNCIONAMENTO: O sistema UV manter-se-á em funcionamento sempre que a filtragem esteja ativada. No menu principal, opção Ultravioleta, pode ser verificado o número de horas de funcionamento das lâmpadas acumulado (consultar a secção 3.2 UV).

MONTAGEM NA PAREDE OU NOUTRA SUPERFÍCIE VERTICAL: Esta unidade pode ser montada numa parede ou noutra superfície vertical adequada. Quando a unidade está cheia de água, pode ser demasiado pesada para montar num painel de uma cerca em madeira e deve, por isso, ser montada numa parede.

ATENÇÃO: Para impedir que a unidade caia na água, não deve ser montada sobre a piscina ou adjacente à mesma. Não ligar a alimentação elétrica para a unidade antes de estar concluído o trabalho de canalização e de a unidade se encontrar firmemente instalada.

EFICIÊNCIA: Para um desempenho ótimo, recomendamos que o volume total da água da piscina passe pela unidade UV em cada período de quatro horas

14.2 MANUTENÇÃO DE ROTINA DO SISTEMA UV

Em condições normais, as lâmpadas UV do sistema UV têm uma duração de 8000 horas. No menu principal, opção Ultravioleta, pode ser verificado o número de horas de funcionamento das lâmpadas acumulado (consultar a secção 3.2 UV).

1. Para a substituição anual das lâmpadas, utilizar juntas tóricas novas. Ao voltar a montar a unidade, assegurar que as roscas fêmea dos acessórios de compressão e as roscas macho da estrutura principal estão limpas.
2. Voltar a montar e apertar bem à mão os acessórios de compressão. Voltar a montar a lâmpada antiga ou montar outra nova. Voltar a montar os suportes das lâmpadas e respetivos invólucros azuis, assegurando a correspondência correta dos números dos suportes das lâmpadas.

Nota: Ao voltar a montar a unidade, apertar o invólucro azul do suporte da lâmpada para fazer sair o ar que se encontra retido. Se o ar não sair, poderá fazer com que o suporte da lâmpada se solte. Voltar a ligar a alimentação de água para assegurar que não há fugas antes de ligar novamente a alimentação elétrica.



WARNUNG: Stromschlaggefahr.
Die Nichtbeachtung dieser Anweisungen kann zu schweren Verletzungen oder Tod führen.
DAS GERÄT IST AUSSCHLIESSLICH FÜR SCHWIMMBECKEN BESTIMMT.

⚠️ WARNUNG – Vor jedem Eingriff das Gerät vom Netz trennen.

⚠️ WARNUNG – Alle elektrischen Anschlüsse müssen von einem qualifizierten zugelassenen Elektriker durchgeführt werden und in Übereinstimmung mit den örtlich geltenden Normen erfolgen.

F	NF C 15-100	GB	BS7671:1992
D	DIN VDE 0100-702	EW	SIST HD 384-7-702.S2
A	ÖVE 8001-4-702	H	MSZ 2364-702:1994 / MSZ 10-533 1/1990
E	UNE 20460-7-702 1993, REBT ITC-BT-31 2002	M	MSA HD 384-7-702.S2
IRL	IS HD 384-7-702	PL	TS IEC 60364-7-702
I	CEI 64-8/7	CZ	CSN 33 2000 7-702
LUX	384-7.702 S2	SK	STN 33 2000-7-702
NL	NEN 1010-7-702	SLO	SIST HD 384-7-702.S2
P	RSIUEE	TR	TS IEC 60364-7-702

⚠️ WARNUNG – Sicherstellen, dass das Gerät an einen kurzschlussfesten Anschluss angeschlossen wird. Das Gerät muss über einen Isoliertransformator bzw. einen Fehlerstromschutzschalter (FI) betrieben werden mit einem Nenn-Fehlerstrom von max. 30 mA.

⚠️ WARNUNG – Bringen Sie das Gerät außerhalb der Reichweite von Kindern an. Hände und Fremdkörper von Öffnungen und beweglichen Teilen fernhalten.

⚠️ WARNUNG – Sicherstellen, dass die für das Produkt erforderliche Betriebsspannung mit der Netzspannung übereinstimmt und die Anschlusskabel für die Betriebsspannung des Produkts geeignet sind.

⚠️ WARNUNG – Chemikalien können zu internen und externen Verätzungen führen. Zur Vermeidung von Tod, schweren Verletzungen und/oder Sachschäden: Bei der Wartung und Instandhaltung des Geräts persönliche Schutzausrüstung tragen (Schutzhandschuhe, Schutzbrillen, Masken usw.). Das Gerät muss in einem gut belüfteten Raum aufgestellt werden.

⚠️ WARNUNG – Um die Gefahr eines Stromschlags zu vermeiden, kein Verlängerungskabel für den Netzanschluss des Geräts verwenden. Eine Wandsteckdose verwenden.

⚠️ WARNUNG – Lesen Sie die Anweisungen in diesem Handbuch und die Hinweise auf dem Gerät aufmerksam durch. Die Nichtbeachtung dieser Hinweise kann zu Verletzungen führen. Dieses Dokument ist jedem Schwimmbekennutzer zu übergeben und an einem sicheren Ort aufzubewahren.

⚠️ WARNUNG – Dieses Gerät darf von Kindern unter 8 Jahren und Personen mit eingeschränkten physischen, sensorischen oder geistigen Fähigkeiten, mit mangelnder Erfahrung oder Sachkenntnis nur verwendet werden, wenn sie ordnungsgemäß beaufsichtigt werden oder ihnen Anweisungen für den sicheren Gebrauch des Geräts gegeben und die mit dem Gebrauch verbundenen Risiken verstanden wurden. Kinder dürfen nicht mit dem Gerät spielen. Die Reinigung und Wartung durch den Benutzer darf von Kindern nur unter Aufsicht durchgeführt werden.

⚠️ WARNUNG – Nur Original-Ersatzteile von Hayward® verwenden.

⚠️ WARNUNG – Um Gefahren zu vermeiden ist ein beschädigtes Netzkabel durch den Hersteller, den Kundendienst des Herstellers oder eine qualifizierte Fachkraft auszutauschen.

⚠️ WARNUNG – Das Gerät darf nicht verwendet werden, wenn das Netzkabel beschädigt ist. Es könnte zu einem Stromschlag kommen. Um Gefahren zu vermeiden, ist ein beschädigtes Netzkabel durch den Kundendienst des Herstellers oder eine qualifizierte Fachkraft auszutauschen.

GENERELLE BEDIENUNGSANLEITUNG HAUSHALTS- UND INDUSTRIEGERÄTE

Um die vollständige technische Information Ihres Gerätes herunterzuladen, bitte auf den folgenden Link zugreifen: www.smartswim.net

1. ELEKTRISCHE VERBINDUNGEN DER ELEKTRONIKBOX

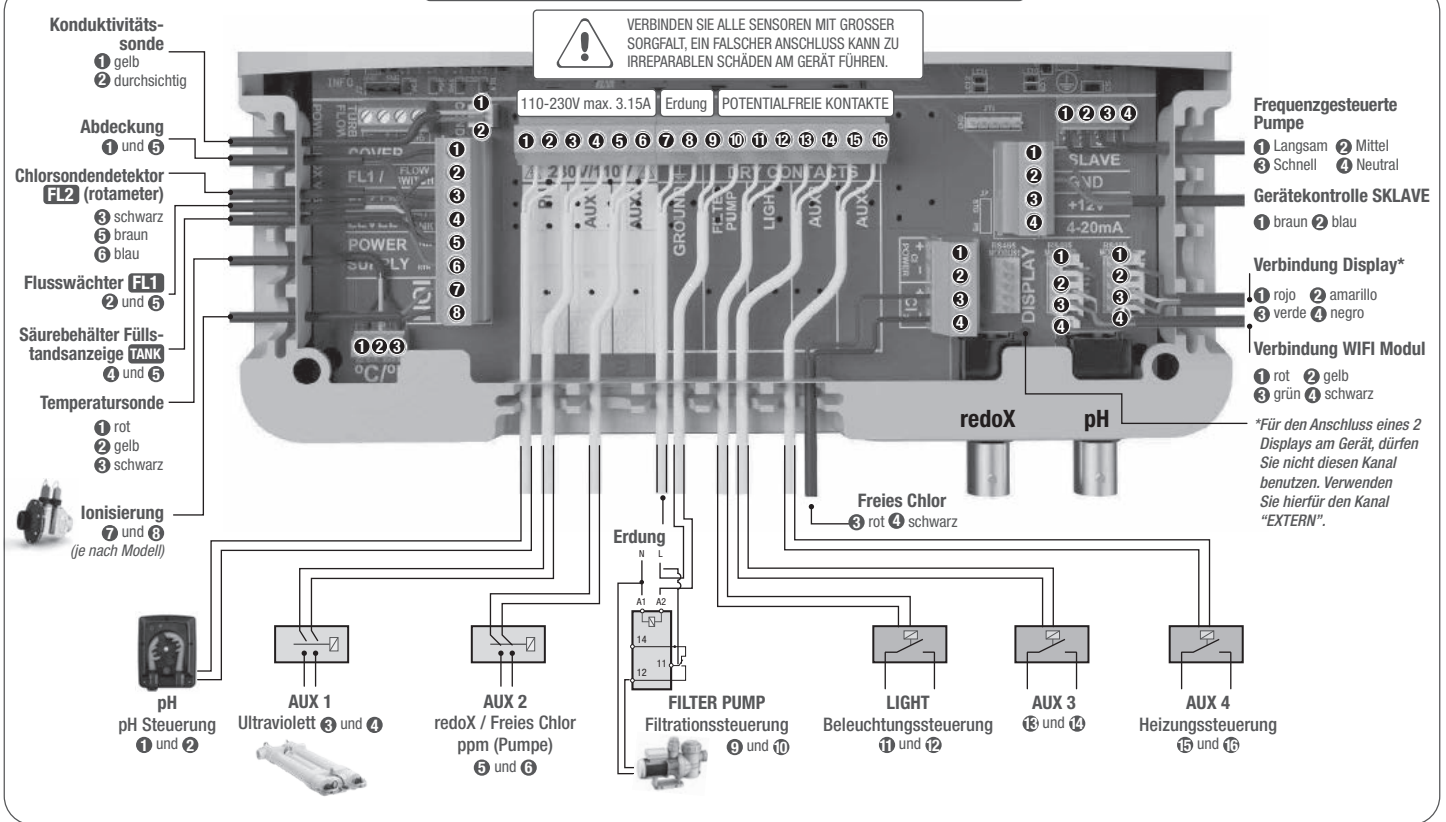

2. HAUPTBILDSCHIRM

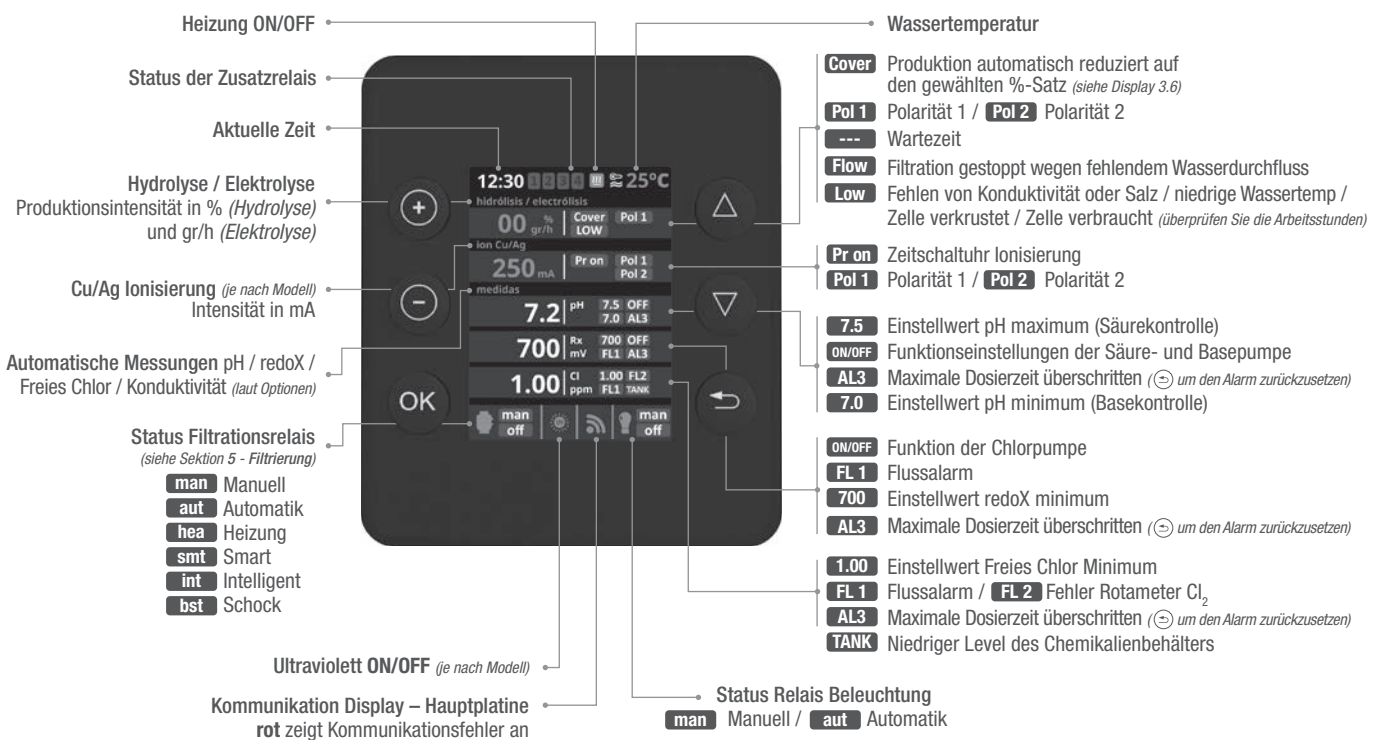

- PLUS Taste
Änderung Wert/Auswahl
- MINUS Taste
Änderung Wert/Auswahl
- OK Taste
auswählen/bestätigen
- AUF Taste
Navigieren nach oben
- AB Taste
Navigieren nach unten
- ZURÜCK/
AUSTRITT Taste

3.1 HYDROLYSE



1.1 Hydrolyse: Programmierung der Hydrolyse-Funktionen.
1.2 Stufe : Gewünschte Desinfektionsleistung (%).

1.2 Abdeckung: Aktivierung der Erkennung Abdeckung geschlossen.
Reduzierung: Chlorproduktion in % bei geschlossener Abdeckung

1.2 Boost: Filtration im Dauerbetrieb während 24 Stunden, mit maximaler Stärke. Automatische Rückkehr zur programmierten Filtration.
1.3 Während der Boost-Dauer, kann die ORP-Überwachung deaktiviert sein.

Um die Desinfektion zu aktivieren, muss die Filtration im Menü aktiviert sein

3.2 UV

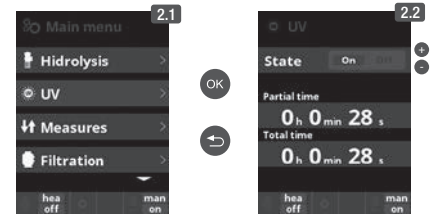

2.1 UV: Programmierung des UV-Systems
2.2 Status ON: Sobald die Filtration eingeschaltet ist, wird das UV-System gestartet.

2.2 Status OFF: Das UV-System startet nie alleine. Auf diesem Display können Sie außerdem die Teil- und Gesamtbetriebsstunden der UV-Lampen kontrollieren.

Weitere Informationen finden Sie im Kapitel zum Betrieb der UV-Lampe

4. MESSUNGEN / Sollwerte



4.1 Messungen: Einstellung der Sollwerte und Messsonden.

4.2 Sollwerte für jede Messung.

4.3 Einstellung der Wunschwerte: Stellen Sie die idealen Werte der verschiedenen Parameter ein. Die Standardwerte sind:

pH: 7.3-7.5; **redoX:** 600-800; **Freies Chlor:** 0.5-2 ppm; **Konduktivität:** 1500-2500 ppm bei AQR UV LS.

4.1 MESSUNGEN / pH-Kalibrierung

Optionale pH Kontrolle

Messung und Kontrolle des pH-Wertes im Wasser

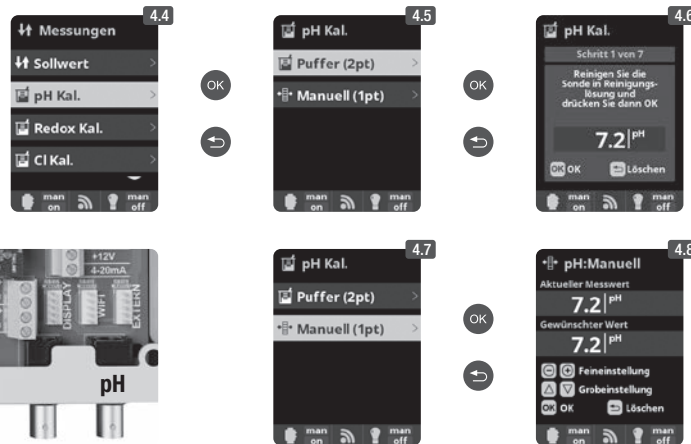

4.4 Kalibrierung der pH Sonde: Empfohlen jeden Monat während der Poolsaison.

4.5 Kalibrierung mit Puffer (Pufferlösungen pH7 / pH10 / Neutral): Folgen Sie den Anweisungen in 7 Schritten, welche am Display erscheinen werden (die Anzeige 4.6 entspricht Schritt 1).

4.7 Manuelle Kalibrierung: Ermöglicht die Justierung der Sonden um jeweils 1 Punkt (ohne Puffer) – nur empfohlen zum Justieren kleiner Abweichungen der Ablesungen.

4.8 Ohne die Sonde aus dem Wasser zu nehmen, benutzen Sie die **PLUS/MINUS** Tasten, um die Ablesung zu justieren, sodass sie mit Ihrem Referenzwert übereinstimmt (Fotometer oder andere Messung).

4.2 MESSUNGEN / redoX-Kalibrierung

Der Redoxwert informiert uns über das Oxidations/Reduktionspotential des Wassers und wird zur Bestimmung des Sterilisationsbedarfs ermittelt. Der Einstellwert ist der minimale Redoxwert für die Aktivierung/Deaktivierung der Titanzelle. Die Einstellung des idealen Redoxwertes ist der letzte Schritt bei der Inbetriebnahme des System. Um den idealen Redoxwert für Ihr Schwimmbecken zu finden, befolgen Sie bitte folgende Anleitung:

- Schalten Sie die Filtrationsanlage Ihres Schwimmbeckens ein (das Wasser Ihres Schwimmbeckens sollte das vollständig aufgelöste Salz enthalten).
- Geben Sie Chlor ins Wasser bis 1-1,5 ppm erreicht sind (etwa 1-1,5gr Chlor/m3 Wasser). Der pH-Wert sollte zwischen 7,2 und 7,5 liegen.
- Nach 30 Minuten lesen Sie den Wert des Freien Chlor in Ihrem Schwimmbecken ab (Manuelles Messgerät DPD1). Falls dieser zwischen 0,8 und 1,0 ppm liegt, lesen Sie an der Redoxanzeige den gemessenen Wert ab und speichern Sie diesen als Einstellwert zur Aktivierung/Deaktivierung der Elektrolysezelle/Hydrolysezelle.
- Überprüfen Sie am nächsten Tag das Niveau des Freien Chlor (Manuelles Messgerät DPD1) und des redoX. Erhöhen oder verringern Sie den Einstellwert, falls nötig.
- Vergessen Sie nicht den redoX-Sollwert alle 2 bis 3 Monate festzulegen/zu überprüfen – vor allem auch, wenn sich die Wasserparameter stark verändert haben (pH / Temperatur / Konduktivität).

Optionale redoX Kontrolle

Messung und Kontrolle des redoX-Wertes als Kontrollwert des Freien Chlors

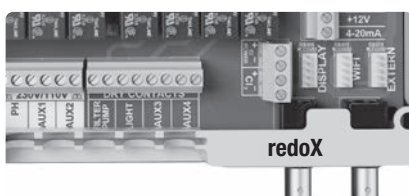

4.9 Kalibrierung der redoX-Sonde: Empfohlen alle 2 Monate während der Poolsaison.

4.10 Kalibrierung mit Puffer (Pufferlösungen 465 mV). Folgen Sie den Anweisungen in 4 Schritten, welche am Display erscheinen werden (die Anzeige 4.11 entspricht Schritt 1).

4.12 Manuelle Kalibrierung: Ermöglicht die Justierung der Sonden ohne Pufferlösungen – nur empfohlen zum Justieren kleiner Abweichungen der Sondenlesungen.

4.13 Ohne die Sonde aus dem Wasser zu nehmen, benutzen Sie die **PLUS/MINUS** Tasten, um die Ablesung zu justieren, sodass sie mit Ihrem Referenzwert übereinstimmt (Fotometer oder andere Messung).

4.3 MESSUNGEN / Kalibrierung Freies Chlor

Optionale Freies Chlor Kontrolle

Messung und Kontrolle in ppm des Freien Chlors im Wasser

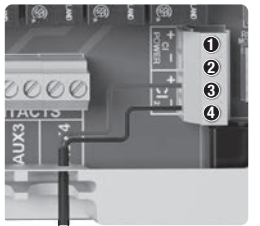

Freies Chlor Sonde
3 rot 4 schwarz



Chlorsondendetektor FL2 (rotameter)
3 schwarz
5 braun
6 blau

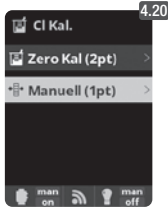
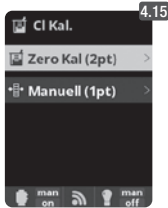

4.14 Freies Chlor Kalibrierung: Empfohlen jeden Monat während der Poolsaison.

4.15 Kalibrierung mit Puffer (Photometer DPD1): Folgen Sie den Anweisungen in 6 Schritten, welche am Display erscheinen werden.

4.16 Schritt 1 von 6 - Kalibrierung CI bei 0 ppm (Offset): Wasserdurchfluss durch die Sonde stoppen und warten, bis die Ablesung unter 0,10 ppm ist. Zwischen 5 und 60 Minuten warten. Auf OK drücken, sobald die Ablesung nahe 0 ist.

4.17 Schritt 3 von 6 - Kalibrierung CI: Wasserdurchfluss auf 80-100 L/h einstellen. Warten, bis Ablesung der ppm's stabil ist. Zwischen 5 und 20 Minuten warten. Auf OK drücken, sobald die Ablesung stabil ist.

4.18 Paso 5 de 6 - Schritt 5 von 6 - Mit den Tasten **PLUS/MINUS** die realen ppm's laut Analyse DPD1 (Freies Chlor) eingeben und auf **OK** drücken.

4.19 Schritt 6 von 6 - Falls dieser Bildschirm nicht angezeigt wird, Kalibrierung wiederholen.

4.21 Manuelle Kalibrierung: Wasserdurchfluss öffnen und Durchflussmesser (Rotameter) bei korrektem Wert (80-100L/h) fixieren. Auf stabile Ablesung warten. Mit den Tasten **PLUS/MINUS** manuell das Chlor Niveau (manuellen Messer DPD1) verwenden. Auf **OK** drücken, sobald der Wert DPD1 (Zielmessung) am Bildschirm korrekt ist.

4.4 MESSUNGEN / Kalibrierung Konduktivität

Optionale Konduktivitätssonde

Messung und Kontrolle der Konduktivität im Wasser in Msiemens



Konduktivitätssonde
1 gelb
2 durchsichtig

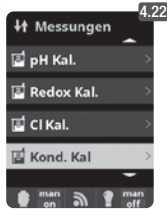
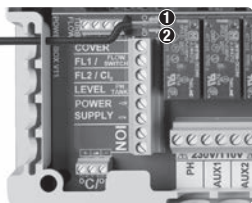

4.22 Kalibrierung Konduktivitätssonde: Empfohlen jeden Monat während der Saison.

4.23 Puffer Kalibrierung (Pufferlösungen 1413 µS/12880 µS/ Neutral): Folgen Sie den Anweisungen in 7 Schritten, welche am Display erscheinen werden (die Anzeige 4.24 entspricht Schritt 1).

4.25 Manuelle Kalibrierung: Ermöglicht die Justierung der Sonden ohne Pufferlösungen – nur empfohlen zum justieren kleiner Abweichungen der Sondenlesungen.

4.26 Ohne die Sonde aus dem Wasser zu nehmen, benutzen Sie die **PLUS/MINUS** Tasten, um die Ablesung zu justieren, sodass sie mit Ihrem Referenzwert übereinstimmt (elektronisches Messgerät).

4.4 MESSUNGEN / Kalibrierung Temperatur

Optionale Temperatursonde

Temperatursonde 0 - 100° C - nötig, um die Modi Filtration: Heizung / Intelligent / Smart zu aktivieren



Temperatursonde
1 rot
2 gelb
3 schwarz

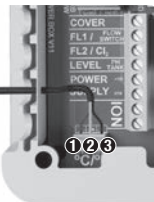

4.28 Kalibrierung Temperatursonde: Um die Differenz zwischen dem gemessenen und dem realen Wert auszugleichen, benutzen Sie die Tasten **PLUS/MINUS** und die Tasten **AUF/AB**. Stellen Sie den realen Wert ein und drücken Sie auf **OK**.

5. FILTRATION / Modus Manuell

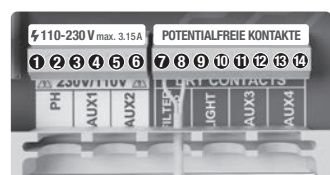

Zum Anschluss und zur Konfiguration einer frequenzgesteuerten Pumpe sehen Sie bitte **Abschnitt 13 – Frequenzgesteuerte Pumpe**

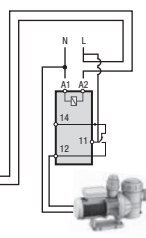

FILTER PUMP
Filtrationssteuerung 7 und 8



5.1 Filtration: Steuerkonfiguration der Filterpumpe. Zum Konfigurieren wählen Sie **Filtration** und bestätigen Sie mit **OK**. Die Auswahl des Modus wird mit den Tasten **PLUS/MINUS** in der Zeile Modus ausgeführt.

5.2 Manuell: Erlaubt das manuelle Ein- und Ausschalten des Filtrationsprozesses. Ohne Zeitschalt- und sonstigen Funktionen. Die Zeile **Status** zeigt den Betrieb der Filterpumpe an. Siehe Abschnitt **Filterreinigung** weiter unten.

5.1 FILTRATION / Automatik Modus

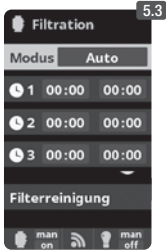

5.3 Automatisch (Zeitgesteuert):

Automatisch (Zeitgesteuert): In diesem Modus lässt sich die Filtration in Abhängigkeit von Zeitschaltuhren, welche die Eingabe von Start- und Stoppzeiten ermöglichen, einschalten. Die Zeitschaltuhren arbeiten auf täglicher Basis. Einstellung der täglichen Ein- und Ausschaltzeiten (bis zu 3 Filterperioden möglich). Zum Einstellen wählen Sie mit **AUF/AB** die Zeile des einzustellenden Timers (1-3) aus. Die Tasten **PLUS/MINUS** öffnen die Stunden der Anfangszeit des gewählten Timers. Stellen Sie mit **PLUS/MINUS** die Anfangsstunde ein. Gehen Sie mit auf die Minuten der Anfangszeit und stellen Sie mit **PLUS/MINUS** ein. Bestätigen Sie Ihre Eingabe mit **OK** oder verwerfen Sie sie mit der **ZURÜCK** Taste. Verfahren Sie mit der Ausschaltzeit des gewählten Timers entsprechend. Siehe Abschnitt *Filterreinigung* weiter unten.

5.2 FILTRATION / Smart Modus



5.4 Smart*: Dieser Modus benutzt als Basis den Automatik- oder Zeitschaltuhrmodus mit seinen 3 Filtrationsintervallen. Allerdings werden die Filtrationszeiten in Funktion der Temperatur nachjustiert. Hierzu werden 2 Temperaturparameter eingegeben: Die maximale Temperatur, ab welcher die Filtrationszeiten mit den eingestellten Zeiten der Zeitschaltuhr übereinstimmen, und die minimale Temperatur, unter welcher die Filtration auf 5 Minuten reduziert wird, was dem Filtrationsminimum entspricht. Zwischen diesen 2 Temperaturen steigen die Filtrationszeiten lineal. Benutzen Sie die Tasten **PLUS/MINUS** um die gewünschten Minimal- und Maximaltemperaturen einzustellen. Es besteht die Möglichkeit den Antiegefriermodus zu aktivieren, bei welchem sich die Filtration einschaltet, sobald die Wassertemperatur unter 2° fällt. Einstellung der täglichen Ein- und Ausschaltzeiten (bis zu 3 Filterperioden möglich), siehe *Automatik Modus*. Siehe Abschnitt *Filterreinigung* weiter unten.

***Anmerkung:** Die verschiedenen Modi sind nur operativ, sofern das Temperaturmodul im Menü Installateur aktiviert wurde (und auch ein Temperaturfühler angeschlossen ist).

5.3 FILTRATION / Modus Heizung

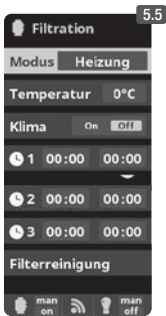

5.5 Heizung per Zeitschaltuhr mit Option zur Klimatisierung*: Dieser Modus arbeitet gleich wie der Automatikmodus, schafft aber zusätzlich die Möglichkeit die Temperatur zu kontrollieren. Die Wunschtemperatur wird in diesem Menü eingestellt, und das System arbeitet mit einer Hysterese von 1 Grad (z.B: Die Wunschtemperatur ist 23° - das System wird sich selbst einschalten, wenn die Temperatur unter 22° fällt und wird nicht stoppen, bevor die Temperatur 23° übersteigt). Benutzen Sie die **PLUS/MINUS** Tasten, um die Wunschtemperatur und das Aus/Einschalten der Klimatisierung einzustellen. **Klima OFF:** Die Heizung arbeitet nur während der eingestellten Filtrationsperioden. **Klima ON:** Hält die Filtration am Laufen, wenn die Filtrationsperiode beendet ist, falls die Wassertemperatur unterhalb der Wunschtemperatur liegt. Wenn die Wunschtemperatur erreicht ist, stoppen Filtration und Heizung und werden bis zur nächsten programmierten Filtrationsperiode nicht mehr eingeschalten. Siehe Abschnitt *Filterreinigung* weiter unten.

***Anmerkung:** Die verschiedenen Modi sind nur operativ, sofern das Temperaturmodul im Menü Installateur aktiviert wurde (und auch ein Temperaturfühler angeschlossen ist).

5.4 FILTRATION / Intelligent Modus

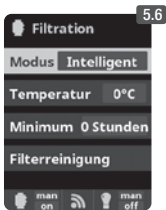

5.6 Intelligent*: In diesem Modus hat der Benutzer 2 Betriebsparameter, um die gewünschte Wassertemperatur mit dem Minimum an Filtrationsstunden zu garantieren: Die Wunschtemperatur des Wassers und die Minimum-Filtrationszeit (minimaler Wert von 2 Stunden und maximaler Wert von 24 Stunden) werden gewählt. Das Gerät unterteilt die gewählte "Minimum-Filtrationszeit" in 12 gleich grosse Fragmente, welche alle 2 Stunden hochstarten. Sollte in einer dieser Filter/Heizerperioden die Wunschtemperatur nicht erreicht werden, wird die jeweilige Filter/Heizerperiode verlängert, bis die Wunschtemperatur erreicht ist. Um die Filtrationsstromkosten auf einem Minimum zu halten, wird diese zusätzliche Filterzeit von den folgenden Fragmenten der "Minimum-Filtrationszeit" abgezogen. Die ersten 10 Minuten jeder Periode werden allerdings immer respektiert. Beispiel (siehe Grafik): Minimale Temperatur = 28°C und minimale Filtrationszeit = 12 Stunden. Die Wunschtemperatur des Wassers und die Minimum Filtrationszeit werden mit den **PLUS/MINUS** Tasten gewählt. Siehe Abschnitt *Filterreinigung* weiter unten.

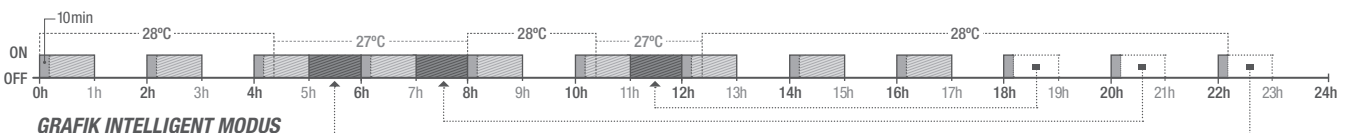

***Anmerkung:** Die verschiedenen Modi sind nur operativ, sofern das Temperaturmodul im Menü Installateur aktiviert wurde (und auch ein Temperaturfühler angeschlossen ist).

5.5 FILTRATION / Filterreinigung



5.7 Modus Filterreinigung (und Pool-Reinigung durch Absaugung): Dieses Menü (in jedem Filtrationsmodus aufrufbar) dient der einfachen Rückspülung des Sandfilters. Sobald das Menü aus einem der Filtermodi (Manuell, Automatisch, Heizung, Smart, Intelligent) aktiviert wird, wird die Elektrolyse/Hydrolysezelle ausgeschaltet. Gehen Sie nun wie folgt vor:

- Schalten Sie die Filterpumpe mit **PLUS/MINUS** auf Off.
- Stellen Sie das Ventil Ihrer Filterpumpe auf Rückspülung.
- Schalten Sie die Filterpumpe wieder ein (**ON**). Sie können die abgelaufene Rückspülzeit an der mitlaufenden Uhr kontrollieren. Achten Sie unbedingt auf eine ausreichende Rückspülung Ihres Filters!
- Schalten Sie die Filterpumpe nach ausreichender Rückspülung aus und stellen Sie das Ventil wieder auf Filtern. Falls gewünscht können Sie jetzt einen Klarspülzyklus folgen lassen.
- Der Ablauf ist entsprechend der Rückspülung, allerdings wird jetzt das Ventil auf Klarspülen gestellt.
- Beim Verlassen des Menüpunktes Filterreinigung mit der **ZURÜCK**-Taste wird das System wieder in den programmierten Modus versetzt.

6. BELEUCHTUNG

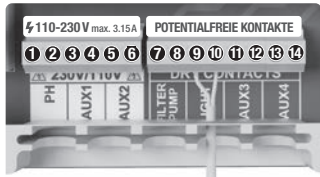

LIGHT
Beleuchtungssteuerung
9 und 10

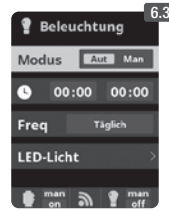
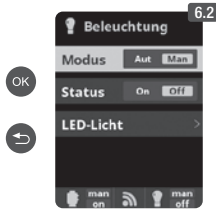
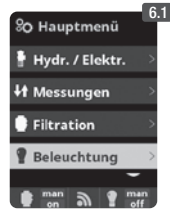

6.1 Beleuchtung

6.2 Manueller Modus (ON/OFF).

6.3 Automatischer Modus: Start und Stopp der Beleuchtung werden festgelegt. Die Zeitschaltuhr kann auch mit einer Frequenz geschaltet werden: Täglich; alle 2 Tage; alle 3 Tage; alle 4 Tage; alle 5 Tage; wöchentlich; alle 2 Wochen; alle 3 Wochen; alle 4 Wochen.

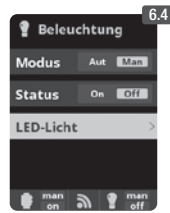

6.4 LED Spot: Falls Sie über LED Spots verfügen, gehen Sie in das Menü zur Beleuchtungskonfiguration.

6.5 Farbauswahl: In diesem Menü können Sie die Farben Ihrer Pool-Scheinwerfer wechseln. Bei der Option *Nächstes Programm* kann dies manuell eingestellt werden. Bei der Option *Impulsdauer* können Sie die Frequenz des automatischen Farbwechsels einstellen.

7. ZUSÄTZLICHE RELAIS

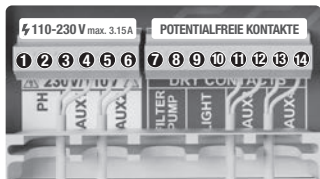

AUX 1 ③ und ④
Base (pumpe)
oder Ultraviolett
(je nach Modell)

AUX 2 ⑤ und ⑥
redoX / Freies Chlor
ppm (Pumpe)

AUX 3 ① und ②
Heizungssteuerung
⑬ und ⑭

Die Zusatzrelais sind vorkonfiguriert. Falls Sie ein Relais einem andern Zweck zuordnen wollen, müssen Sie in das "Servicemenü" einsteigen. Fragen Sie Ihren autorisierten Installateur.



7.1 Zusätzliche Relais

7.2 Es ist möglich bis zu 4 zusätzliche Relais zu kontrollieren (beispielsweise für Wasserattraktionen, Brunnen, automatische Bewässerung, automatische Reinigung, Luftjets für Spas, Gartenbeleuchtung, etc.). Dieses Menü beschreibt die Einstellung der verfügbaren externen Relais.

7.3 Manueller Modus (ON/OFF).

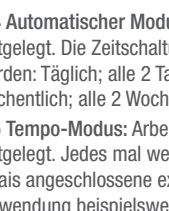
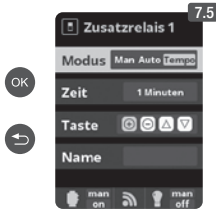

7.4 Automatischer Modus: Start und Stop des externen Gerätes werden festgelegt. Die Zeitschaltuhr kann auch mit einer Frequenz geschaltet werden: Täglich; alle 2 Tage; alle 3 Tage; alle 4 Tage; alle 5 Tage; wöchentlich; alle 2 Wochen; alle 3 Wochen; alle 4 Wochen.

7.5 Tempo-Modus: Arbeitszeit in Minuten und eine Taste werden festgelegt. Jedes mal wenn die Taste gedrückt wird, startet das am Relais angeschlossene externe Gerät für die vorgegebene Zeit. (Typische Verwendung beispielsweise Luft-Jets von Spas).

7.6 Relais umbenennen: Jedes Zusatzrelais kann für den jeweiligen Zweck umbenannt werden. Durch Drücken der Tasten **PLUS/MINUS** erscheint eine Tastatur, welche Sie mit den Tasten **PLUS/MINUS** und **AUF/AB** bedienen können. Um einen Buchstaben auszuwählen, drücken Sie auf OK.

8. EINSTELLUNGEN

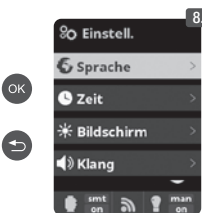

8.3 Spracheinstellungen

8.5 Zeiteinstellung (Tag und Stunde).

8.7 Bildschirmhelligkeit (0-100%) und die ON/OFF Zeit (Bildschirmschoner)

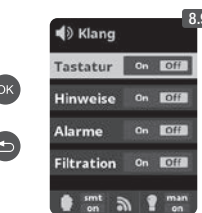
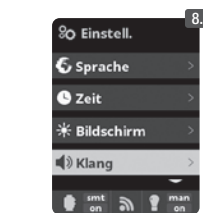

8.9 Klangeinstellungen: Toneinstellungen für das System: Tasten; Benachrichtigungen (pop-up Nachrichten); Alarme (Arbeit); Filtrierung (Start der Filterperiode).

8.11 Passwort: Ermöglicht, den Zugang zum Menü mit einem Passwort zu schützen. Um das Passwort einzugeben drücken Sie die gewünschte Tastenkombination. Das Gerät speichert das Passwort. Sollten Sie das Passwort vergessen, existiert ein "Masterpasswort". Fragen Sie Ihren Installateur/Händler.

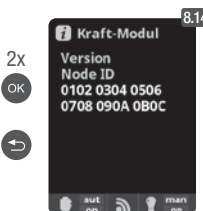
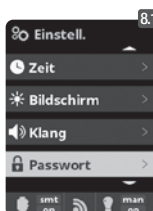

8.12 Zeitzähler: Das System speichert die Betriebszeiten der verschiedenen Module. Diese werden am Display angezeigt.

8.14 Systeminfo: Information der verfügbaren Softwareversion des Displays TFT und des Leistungsmoduls. Auch wird der für die Konfiguration der Wifi Verbindung nötige System ID Node angezeigt.

8.1 EINSTELLUNG WIFI

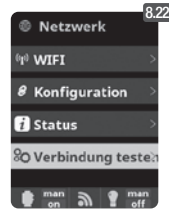
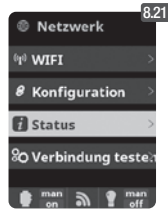
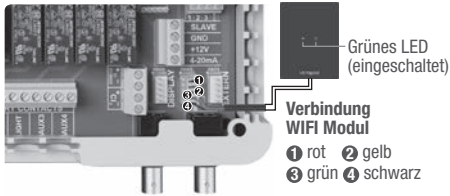

8.15 Internet: Sobald das WiFi Modul verbunden ist, starten Sie Ihr Gerät neu. Im Menü *Einstellungen* wird die Option *Internet* erscheinen.

8.16 WiFi: Wählen Sie WiFi um die Netzwerke in Reichweite des Moduls zu scannen. Die Suche erfolgt automatisch.

8.17 Wählen Sie das gewünschte Netz in Reichweite des WiFi Moduls aus.

8.18 Geben Sie nun das Passwort des Netzes in der virtuellen Tastatur ein, welche Sie mit den Tasten **PLUS/ MINUS** und **AUF/AB** bedienen können. Um einen Buchstaben auszuwählen, drücken Sie auf **OK**.

8.19 Konfiguration: Falls Sie eine detailliertere Konfiguration wünschen, treten Sie in dieses Menü ein oder kontaktieren Sie Ihren Installateur.

8.21 Status: Prüfen Sie den Status Ihrer Verbindung.

8.22 Verbindung prüfen: Prüfen, ob Verbindung korrekt erstellt wurde.

Sobald das WiFi Modul mit dem Netz verbunden ist und beide LED leuchten, öffnen Sie die Seite <https://poolwatch.hayward.fr/login>. Steigen Sie in die Option *Registrieren* ein und geben Sie die erforderlichen Daten ein. Den ID Node finden Sie in Ihrem Gerät (siehe Abschnitt 8. *Generelle Einstellungen* - Anzeigen 8.13 und 8.14). Nach Fertigstellung haben Sie die komplette Kontrolle über Ihr Schwimmbad. Nun können Sie Parameter wie Einstellwerte, Filtrationsstunden sowie das Aus- und Einschalten jeglicher Zusatzrelais steuern.

9. SALZGEHALT*



9.1 Salzgehalt: Es werden der Salzgehalt im Wasser in gr/l, sowie das Datum und die Wassertemperatur der letzten Lesung angezeigt.

9.2 Zur Messung drücken Sie im Menü *Elektrolyse/Hydrolyse* bei *Salzgehalt* auf **OK** (der Vorgang dauert etwa 2-5 Minuten – Abbildung 9.4). Sie können die Messung an die Lesung eines externen Messgerätes angleichen (Abbildung 9.5).

9.3 Falls Sie nicht über eine Wassertemperatursonde verfügen, können Sie den Wert für eine genauere Messung manuell eingeben. Die Messung wird durch diverse Faktoren wie Wassertemperatur und pH beeinflusst. Führen Sie die Einstellung alle 2-3 Monate durch.

* **Achtung:** Option nur bei bestimmten Modellen verfügbar.

10. ABDECKUNG (Cover)

Abdeckung 1 und 5



10.1 Abdeckung: Verbindung der automatischen Abdeckung.

10.2 Reduktion der Chlorproduktion in Prozent, wenn die Schwimmbadabdeckung geschlossen wird. Bei geschlossener Abdeckung ist es nicht nötig, dass das Gerät auf 100% läuft. Stellen Sie hier die optimale Menge an Chlorproduktion ein.

11. FLUSSWÄCHTER

Optionaler Flusswächter

Eingang für mechanischen Sicherheits-Flusswächter. Stoppt Elektrolyse und Dosierpumpen bei fehlendem Wasserdurchfluss



Flusswächter FL1 2 und 5

Es kann ein externer Flusswächter angeschlossen werden. Verbinden Sie diesen wie beschrieben und kontaktieren Sie Ihren Installateur, um ihn zu aktivieren. Die Zelle verfügt über einen Gas-Flusswächter. Sie können beide Wächter zur zusätzlichen Sicherheit kombinieren.

12. FÜLLSTANDSSENSOR (Tank)

Säurebehälter Füllstandsanzeige TANK 4 und 5



Schließen Sie einen Füllstandssensor an Ihrem Gerät an, um den Füllstand Ihres gebräuchlichen Chemikalienbehälters zu kontrollieren. Kontaktieren Sie Ihren Installateur/Händler zum Aktivieren des Sensors. Auf diese Weise stellen Sie sicher, dass die Dosierpumpen nicht leerlaufen, was eventuelle Schäden an den Pumpen nach sich ziehen könnte.

13. FREQUENZGESTEUERTE PUMPE

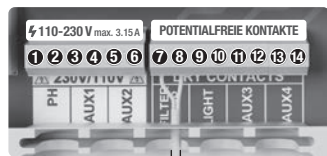

FILTER PUMP Filtrationssteuerung 7 und 8

Frequenzgesteuerte Pumpe

1 Langsam 2 Mittel 3 Schnell 4 Neutral

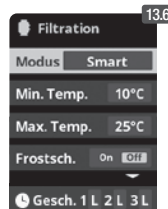
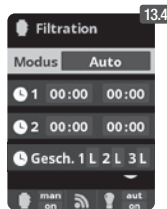
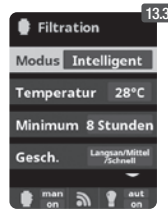

13.1 Für die Installation einer Frequenzgesteuerten Pumpe kontaktieren Sie bitte Ihren Installateur.

13.2 bis 13.6 Sobald die Pumpe installiert ist, können Sie jeder Filtrationsperiode individuell eine Geschwindigkeit zuordnen.

F: schnell, M: mittel und S: langsam.



13.7 Filterreinigung: Zur Filterreinigung mit einer frequenzgesteuerten Pumpe empfiehlt es sich, die schnelle Geschwindigkeit zu wählen.

14.1 BETRIEB DES UV-SYSTEMS

WICHTIGE SICHERHEITSHINWEISE:

- Niemals direkt in eine UV-Lampe schauen.
- Das Gerät nicht trocken laufen lassen. Nicht abdecken.
- Vor jeder Durchführung von Wartungsarbeiten, immer den Netzstecker ziehen und die Wasserversorgung ausschalten.
- Das Gerät darf nicht in Wasser getaucht werden.
- Wenn die Quarzhülle einen Sprung hat, muss sie sofort ausgetauscht werden.



Das Gerät muss vor Frost geschützt oder während des Winters im Innenbereich gelagert werden.

BETRIEB: Das UV-System ist in Betrieb, sobald die Filterpumpe eingeschaltet ist. Im Hauptmenü, Option UV, können Sie die kumulierten Betriebsstunden der Lampe ablesen (siehe Punkt 3.2 UV).

MONTAGE AN EINER WAND ODER EINER ANDEREN VERTIKALEN FLÄCHE: Das Gerät kann an einer Wand oder einer anderen geeigneten vertikalen Fläche montiert werden. Wenn es mit Wasser gefüllt ist, ist das Gerät zu schwer, um an einer Holzplatte oder einem herkömmlichen Zaun befestigt zu werden. Es muss daher an einer Wand montiert werden.

LEISTUNG: Für eine optimale Leistung empfehlen wir, alle 4 Stunden das gesamte Wasservolumen des Pools durch das UV-Gerät zu leiten.

14.2 WARTUNG DER UV-LAMPE

Unter normalen Bedingungen haben die im UV-Gerät eingebauten UV-Lampen eine Lebensdauer von 8.000 Stunden. Im Hauptmenü, Option UV, können Sie die kumulierten Betriebsstunden der Lampe ablesen (siehe Punkt 3.2 UV).

1. Beim jährlichen Wechsel der Lampen neue O-Ringe verwenden. Beim Wiedereinbau des Geräts sicherstellen, dass das Innengewinde der Klemmverschraubung und das Außengewinde der Hauptstruktur sauber sind.
2. Die Klemmverschraubung wieder einsetzen und von Hand festziehen. Die Lampe austauschen oder eine neue Lampe einsetzen. Die Lampenhalterungen und die zugehörigen blauen Abdeckungen wieder einsetzen. Dabei sicherstellen, dass die Nummern übereinstimmen.

Hinweis: Beim Einbau die blaue Abdeckung der Lampenhalterung zusammendrücken, um die Luft im Inneren entweichen zu lassen. Wenn diese Luft nicht abgelassen wird, kann sich die Halterung von der Lampe lösen. Die Wasserversorgung wieder anschließen und öffnen, um zu kontrollieren, ob das System dicht ist. Anschließend den Stromanschluss wieder herstellen.



WAARSCHUWING: Elektrisch gevaar.
Het niet volgen van de instructies kan leiden tot ernstig
letsel of zelfs overlijden.
HET APPARAAT IS UITSLUITEND BEDOELD VOOR
ZWEMBADEN

⚠ WAARSCHUWING – Het apparaat loskoppelen van de netspanning, voordat u onderhoud verricht.

⚠ WAARSCHUWING – Alle elektrische verbindingen moeten worden aangesloten door een erkende bevoegde elektricien en met inachtneming van de normen die gelden in het land van installatie.

F	NF C 15-100	GB	BS7671:1992
D	DIN VDE 0100-702	EW	SIST HD 384-7-702.S2
A	ÖVE 8001-4-702	H	MSZ 2364-702:1994 / MSZ 10-533 1/1990
E	UNE 20460-7-702 1993, REBT ITC-BT-31 2002	M	MSA HD 384-7-702.S2
IRL	IS HD 384-7-702	PL	TS IEC 60364-7-702
I	CEI 64-8/7	CZ	CSN 33 2000 7-702
LUX	384-7.702 S2	SK	STN 33 2000-7-702
NL	NEN 1010-7-702	SLO	SIST HD 384-7-702.S2
P	RSIUEE	TR	TS IEC 60364-7-702

⚠ WAARSCHUWING – Controleer of het apparaat is aangesloten op een tegen kortsluiting beveiligd stopcontact. Het apparaat moet ook worden gevoed via een geïsoleerde transformator of een aardlekschakelaar (ALS) met een nominale reststroom van hoogstens 30 mA.

⚠ WAARSCHUWING – Zorg ervoor dat er geen kinderen met het apparaat spelen. Houd handen en vreemde voorwerpen, uit de buurt van de openingen en de bewegende onderdelen.

⚠ WAARSCHUWING – Controleer of de voor het apparaat vereiste voedingsspanning overeenkomt met die van de netspanning en of de voedingskabels geschikt zijn voor de voeding van het product.

⚠ WAARSCHUWING – De chemische stoffen kunnen inwendige en uitwendige brandwonden veroorzaken. Om dood, ernstig lichamelijk letsel en/of materiële schade te voorkomen: draag persoonlijke beschermingsmiddelen (handschoenen, bril, masker...) tijdens onderhoud of service aan dit apparaat. Dit apparaat moet in een goed geventileerde ruimte worden geïnstalleerd.

⚠ WAARSCHUWING – Om het gevaar op elektrische schokken te voorkomen, mag u geen gebruik maken van een verlengkabel om het apparaat aan te sluiten op de netspanning. Maak gebruik van een stopcontact.

⚠ WAARSCHUWING – De instructies in deze handleiding en op het apparaat aandachtig lezen. Het niet naleven van deze instructies kan leiden tot letsel. Dit document dient te worden overgedragen aan een eigenaar van een zwembad, die deze op een veilige plaats zal bewaren.

⚠ WAARSCHUWING – Dit apparaat kan worden gebruikt door kinderen vanaf 8 jaar en door personen met lichamelijke, zintuiglijke of verstandelijke beperkingen of door mensen zonder ervaring of kennis, mits zij onder correct toezicht staan of instructies voor het veilige gebruik van het apparaat hebben gekregen en zij de risico's hebben begrepen. Kinderen mogen niet spelen met het apparaat. De reiniging en het onderhoud door de gebruiker mogen niet worden uitgevoerd door kinderen zonder toezicht.

⚠ WAARSCHUWING – Gebruik uitsluitend originele onderdelen van Kripsol.

⚠ WAARSCHUWING – Als de voedingskabel is beschadigd, moet deze door de fabrikant, de klantenservice of gelijkwaardig bevoegde personen worden vervangen om gevaarlijke situaties te voorkomen.

⚠ WAARSCHUWING – Als de voedingskabel beschadigd is, mag het apparaat niet worden gebruikt. Dit zou een elektrische schok kunnen veroorzaken. Een beschadigde voedingskabel moet door de klantenservice of gelijkwaardig bevoegde personen worden vervangen om gevaarlijke situaties te voorkomen.

INSTALLATIEGIDS ALGEMEEN

HUISELIJKE EN INDUSTRIËLE APPARATEN

Om de technische informatie van uw apparaat te completeren, gaat u naar de volgende link: www.smartswim.net

1. ELEKTRISCHE AANSLUITINGEN SCHAKELKAST

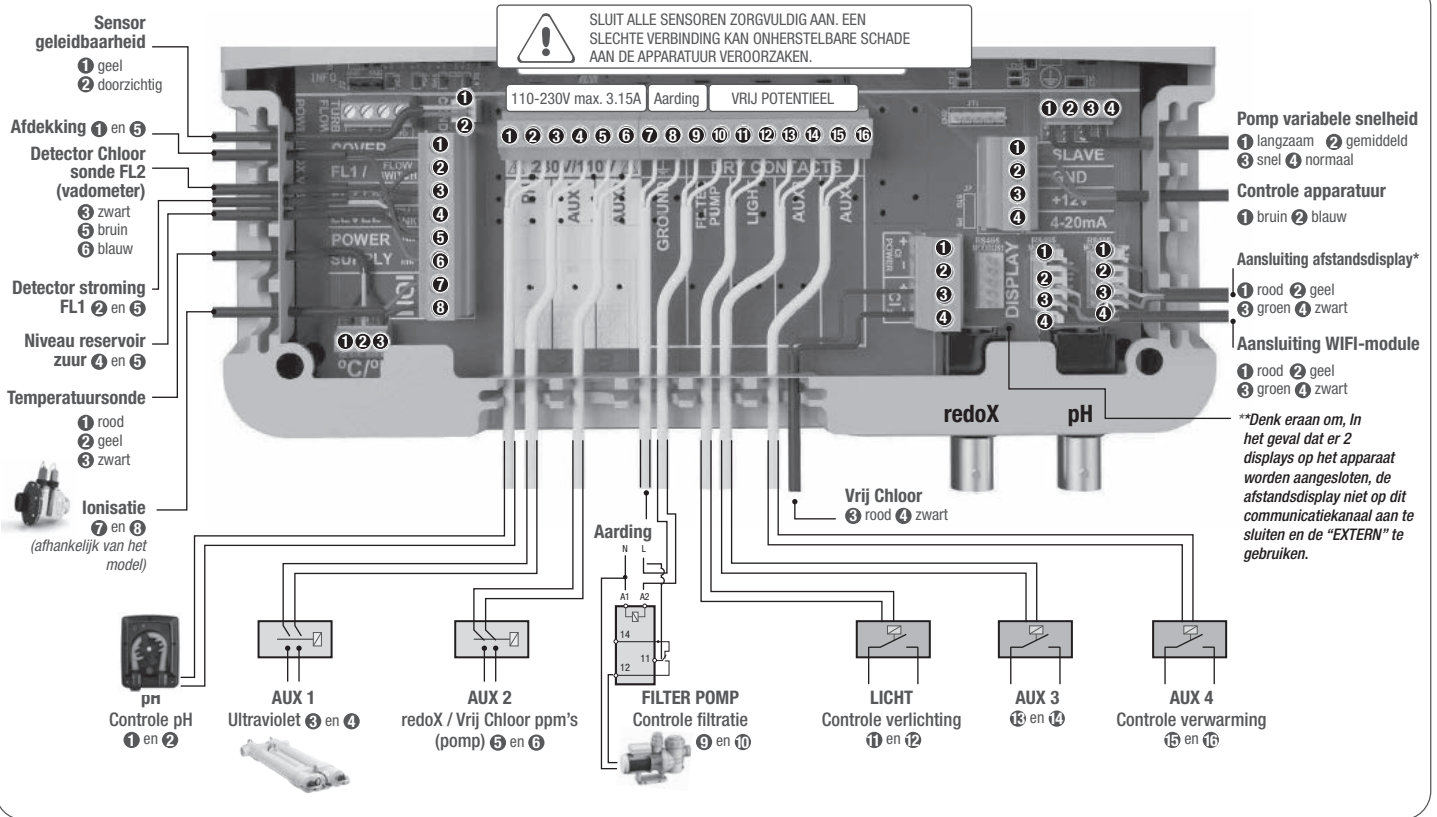

2. HOOFDSCHERM

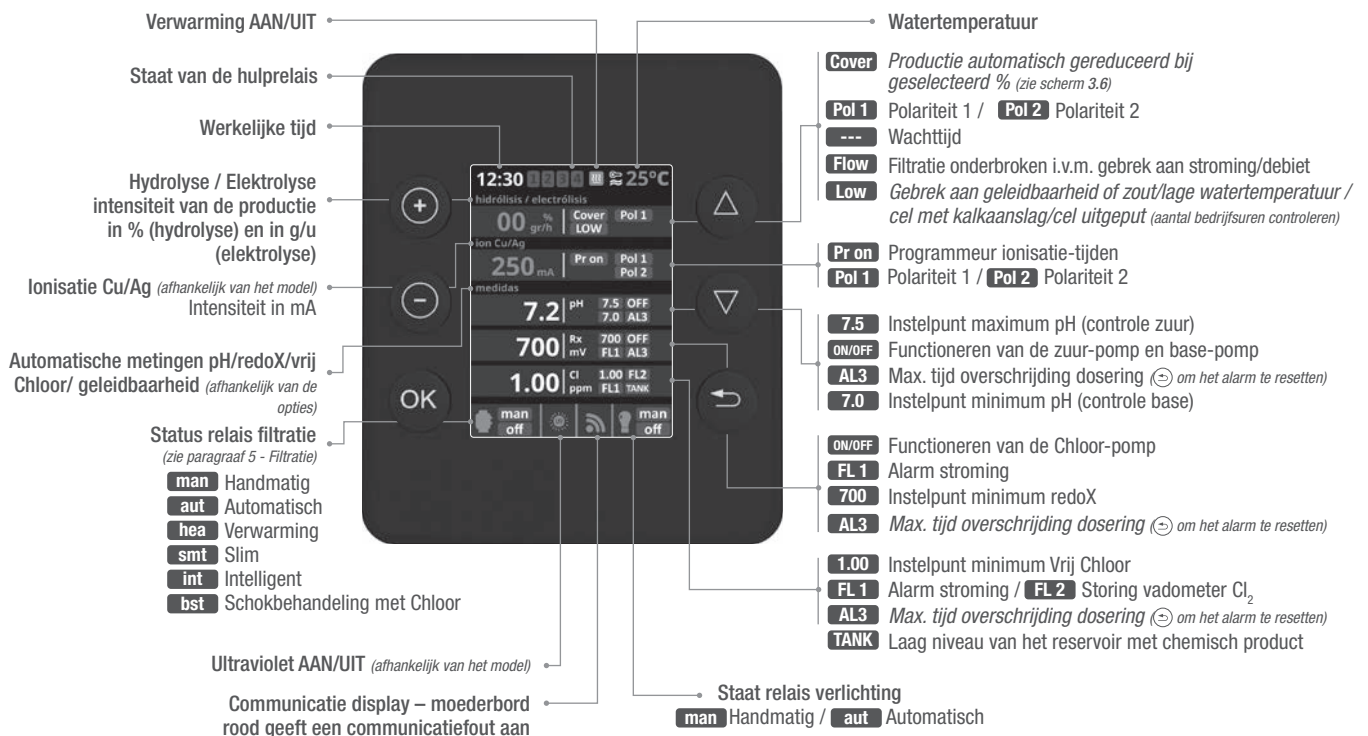

- Toets MEER**
Aanpassen waarde/selectie
- Toets MINDER**
Aanpassen waarde/selectie
- Toets OK**
Selecteren/bevestigen
- Toets OMHOOG**
Navigatie omhoog
- Toets OMLAAG**
Navigatie omlaag
- Toets TERUGGAAN/VERLATEN**

3.1 HYDROLYSE



1.1 Hydrolyse: Programmering van hydrolysefuncties

1.2 Niveau: Gewenste niveau van desinfectie (%).

1.2 Afdekking: Aansluiting van automatische afdekking.
Reductie: Verlaging van de chloorproductie tot een percentage gedefinieerd voor een afgedekt zwembad.

1.2 Boost: filtratie gedurende 24 uur bij maximale intensiteit Automatische terugkeer naar geprogrammeerde filtratiemodus.

1.3 Tijdens de boost kan de redoX-regeling worden uitgeschakeld.

Filtratie moet zijn geactiveerd in het menu voordat desinfectie kan worden geactiveerd

3.2 ULTRAVIOLET

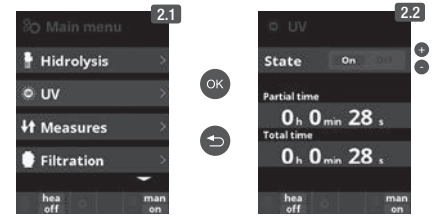

2.1 UV: Programmering van het UV-systeem.

2.2 Status ON (AAN): Het UV-systeem is altijd in bedrijf wanneer filtratie actief is.

2.2 Status OFF (UIT): Het UV-systeem wordt nooit automatisch ingeschakeld Op dit scherm kunt u het gedeeltelijke aantal bedrijfsuren en het totaal aantal bedrijfsuren van de lampen controleren.

Zie het gedeelte over de bediening van de UV-lamp voor meer informatie

4. METINGEN / Instelpunten

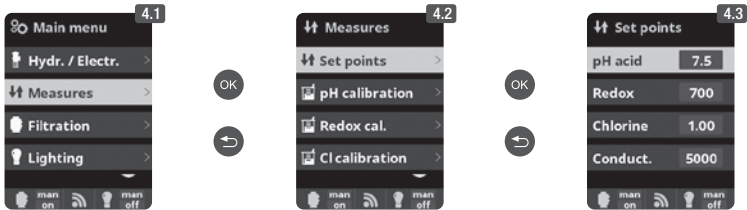

4.1 Metingen: Aanpassing van de Instelpunten en meetsondes.

4.2 Instelpunt voor elk van de metingen.

4.3 Vaststelling van de instelpunten: Instelling van de ideale niveaus voor elk van de parameters. De standaardwaarden zijn:

pH: 7.3-7.5; **redoX:** 600-800; **Vrij Chloor:** 0.5-2 ppm; **Geleidbaarheid:** 1500-2500 ppm voor de AQR UV LS.

4.1 METINGEN / Kalibratie pH

Controle pH optioneel

Meting en controle van de pH van het water.

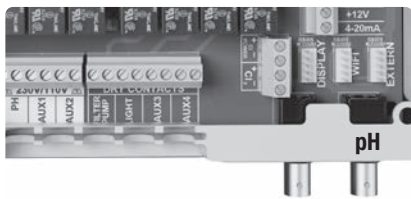

4.4 Kalibratie van de sonde van de pH: Aanbevolen iedere maand tijdens het gebruikseizoen.

4.5 Kalibratie met standaarden (vloeistoffen standaard pH7 / pH10 / neutraal): Volg de instructies in 7 stappen die op de display verschijnen (het beeldscherm 4.6 komt overeen met de 1e stap).

4.7 Handmatige kalibratie: Maakt aanpassing van de sondes mogelijk tot 1 punt (zonder standaarden) - alleen aanbevolen om kleine afwijkingen in de aflezingen aan te passen.

4.8 Zonder de sonde uit het water te halen, met de toetsen **meer/minder** de aanpassing van de aflezing instellen zodat hij overeenkomt met de referentiewaarde (fotometer of andere meter).

4.2 METINGEN / Kalibratie redoX

De redoX waarde informeert ons over het potentieel van oxidatie of reductie, en wordt gebruikt om het vermogen van sterilisatie van het water vast te stellen. De instelling of instelpunt is de minimum redoX-waarde voor de activering/deactivering van de titaniumcel. De aanpassing van de ideale redoX (instelpunt) is de laatste stap om het systeem in werking te zetten. Om de ideale redoX-waarde in uw zwembad te vinden, volgt u de volgende instructies:

1. Sluit de filtratie van uw zwembad aan (het zout dient perfect opgelost te zijn in het water van uw zwembad).
2. Voeg Chloor aan het water toe totdat deze 1-1,5 ppm (ong. 1-1,5 g Chloor per m3 water). De pH dient tussen 7,2 - 7,5 te zijn.
3. Na 30 minuten leest u de Vrij Chloor waarde in uw zwembad af (handmatige meter DPD1). Als deze tussen 0,8 - 1,00 ppm Vrij Chloor is, leest u de gemeten waarde van de redoX display af en slaat u deze waarde op als instelpunt om de Elektrolyse/Hydrolyse-cel te activeren/deactiveren.
4. Controleer de volgende dag de niveaus van Vrij Chloor (handmatige meter DPD1) en redoX. Verhoog/Verlaag het instelpunt indien dit noodzakelijk is.
5. Denk eraan om het instelpunt van redoX iedere 2-3 maanden, en/of wanneer de parameters van het water (pH/temperatuur/geleidbaarheid) wijzigen, te controleren.

Controle redoX optioneel

Meting en controle van de redoX als controlewaarde van Vrij Chloor.

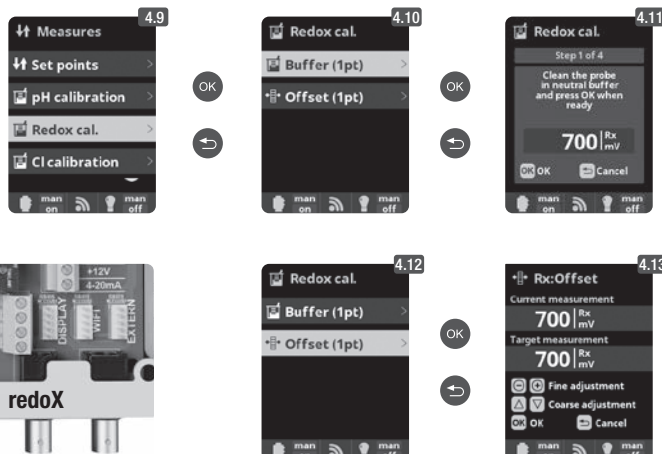
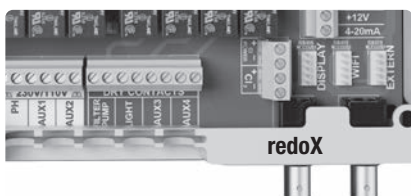

4.9 Kalibratie van de sonde van de redoX: Aanbevolen iedere 2 maanden tijdens het gebruikseizoen.

4.10 Kalibratie met standaard (vloeistof standaard 465 mV). Volg de instructies in 4 stappen die op de display verschijnen (het beeldscherm 4.11 komt overeen met de 1^e stap).

4.12 Handmatige kalibratie: Maakt aanpassing van de sondes mogelijk tot 1 punt (zonder standaarden) - alleen aanbevolen om kleine afwijkingen in de aflezingen aan te passen.

4.13 Zonder de sonde uit het water te halen, met de toetsen **meer/minder** de aanpassing van de aflezing instellen zodat hij overeenkomt met de referentiewaarde (fotometer of andere meter).

4.3 METINGEN / Kalibratie Vrij Chloor

Controle Vrij Chloor optioneel

Meting en controle in ppm's van Vrij Chloor in het water.

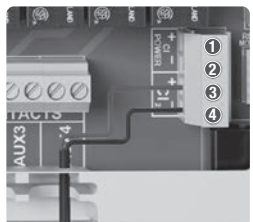

Sonde Vrij Chloor
③ rood ④ zwart

Detector Chloor sonde
FL2 (vadometer)
③ zwart
⑤ bruin
⑥ blauw

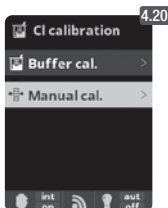
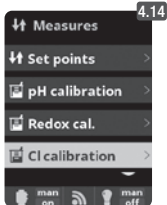

4.14 Kalibratie van de Vrij Chloor sonde: Aanbevolen iedere maand tijdens het gebruiksseizoen.

4.15 Kalibratie met standaard (fotometer DPD1): Volg de instructies in 6 stappen die op de display verschijnen.

4.16 Stap 1 van 6 - Kalibratie CI bij 0 ppm (offset): Sluit de watertoevoer naar de sonde en wacht totdat de waarde van de aflezing lager is dan 0,10 ppm. Wacht tussen de 5 en 60 minuten. Druk op **OK** wanneer de aflezing dichtbij nul is.

4.17 Stap 3 van 6 - Kalibratie CI: Open de watertoevoer tot aan 80-100 liter/u. Wacht totdat de aflezing van ppm's stabiel is. Wacht tussen de 5 en 20 minuten. Druk op **OK** wanneer de aflezing stabiel is.

4.18 Stap 5 van 6 - Met de toetsen meer/minder de werkelijke ppm's van het water ingeven volgens analyse DPD1 (Vrij Chloor) en op **OK** drukken.

4.19 Stap 6 van 6 - In het geval dat dit scherm niet getoond wordt, het kalibratieproces herhalen.

4.21 Handmatige kalibratie: Open de watertoevoer en stel de debietmeter (vadometer) op het juiste stroomniveau (80-100 l/u) af. Wacht totdat er een stabiele aflezing bereikt wordt. Met de toetsen **meer/minder** handmatig het Chloor-niveau ingeven (met behulp van de handmatige meter DPD1). Druk op **OK** wanneer de waarde DPD1 (doelmeting) op het scherm juist is.

4.4 METINGEN / Kalibratie Geleidbaarheid

Sonde Geleidbaarheid optioneel

Meting en controle van de geleidbaarheid van het water in Msiemens.



Sensor geleidbaarheid
① geel
② doorzichtig

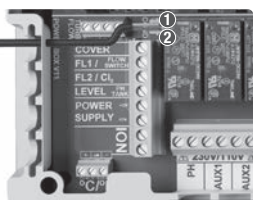

4.22

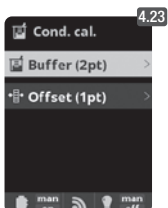

4.25

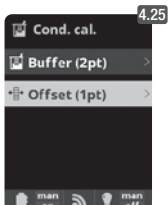

4.22 Kalibratie van de sonde van de geleidbaarheid: Aanbevolen iedere maand tijdens het gebruiksseizoen.

4.23 Kalibratie met standaarden (vloeistoffen standaard 1413 µS/ 12880 µS/ neutraal): Volg de instructies in 7 stappen die op de display verschijnen (het beeldscherm 4.24 komt overeen met de 1^e stap).

4.25 Handmatige kalibratie: Maakt aanpassing van de sondes mogelijk tot 1 punt (zonder standaarden) - alleen aanbevolen om kleine afwijkingen in de aflezingen aan te passen.

4.26 Zonder de sonde uit het water te halen, met de toetsen **meer/minder** de aanpassing van de aflezing instellen, zodat hij overeenkomt met de referentiewaarde (elektronische meter).

4.5 METINGEN / Kalibratie temperatuur

Temperatuur optioneel

Temperatuursonde nodig om de filtratiemodes verwarming, intelligent en slim te activeren.



Temperatuur-sonde
① rood
② geel
③ zwart

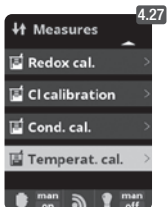

4.28 Kalibratie temperatuur:

Om het verschil tussen de door de sonde gemeten waarde en de werkelijke waarde van de temperatuur vast te stellen, de toetsen **meer/minder** en de toetsen omhoog/omlaag gebruiken. Pas de werkelijke temperatuur van de sonde aan en druk op **OK**.

5. FILTRATIE / Handmatige mode

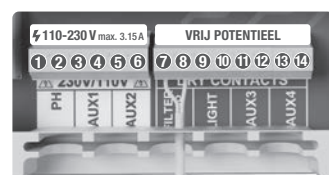

Om een pomp met variabele snelheid in te stellen en aan te sluiten, zie paragraaf 13 - Pomp met variabele snelheid

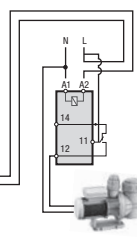

FILTER POMP
Controle filtratien ⑦ en ⑧

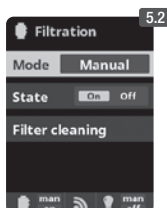

5.1 Filtratíe: Instelling van de controle van de filterpomp. Om in te stellen, *Filtratie* selecteren en bevestigen door op de **OK**-toets te drukken. De selectie van de mode wordt uitgevoerd in de regel Mode, met de toetsen **meer/minder**.

5.2 Handmatig: Maakt het mogelijk om het filterproces handmatig in- en uit te schakelen. Zonder timers en extra functies. De regel *Status* geeft aan of de filterpomp aan staat.

Zie paragraaf *Reiniging filter* hieronder.

5.1 FILTRATIE / Automatische mode

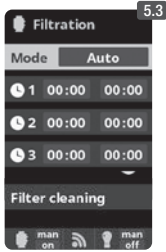

5.3 Automatisch (of getemporeerd):

In deze mode begint de filtratie overeenkomstig enkele timers die het mogelijk maken om de in- en uitschakeltijd van de filtratie in te stellen. De timers werken altijd op dagelijkse basis, in cycli van 24 uur.

Om de in- en uitschakeltijden (tot aan 3 tijden programmeerbaar) in te stellen, met de toetsen **omhoog/omlaag** op de regel van de timer selecteren wat u wilt wijzigen (1-3).

Met de toetsen **meer/minder** opent u het veld met de inschakeltijd van de geselecteerde timer. Stel de tijd in met **meer/minder**. Ga met de toets omhoog naar het veld van de minuten en stel deze in met meer/minder.

Om te bevestigen drukt u op **OK** en om te annuleren drukt u op **teruggaan/verlaten**. Om de eindtijd in te stellen, gaat u op dezelfde manier verder. Zie paragraaf *Reiniging filter* hieronder.

5.2 FILTRATIE / Slimme mode

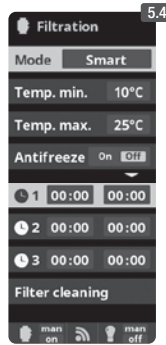

5.4 Slim*: Deze mode gebruikt als basis de automatische of getemporeerde mode, met hun drie intervallen van filtratie, maar met aanpassing van de tijden van filtratie afhankelijk van de temperatuur. Daarvoor worden er twee parameters van de temperatuur bepaald: de maximum temperatuur, waarboven de tijden van filtratie door de timers bepaald worden, en de minimum temperatuur, waaronder de filtratie gereduceerd wordt tot 5 minuten, de minimum werkingstijd. Tussen deze twee temperaturen worden de tijden voor filtratie lineair geschaald.

Gebruik de toetsen **meer/minder** om de gewenste minimum en maximum temperaturen in te stellen.

De optie bestaat om de mode anti-bevriezing te activeren, waarmee de continue filtratie wordt ingeschakeld indien de watertemperatuur beneden 2°C is.

Om de in- en uitschakeltijden (tot 3 tijden programmeerbaar) in te stellen, volgt u de instructies van de *Automatische mode*.

Zie paragraaf *Reiniging filter* hieronder.

* **Let op:** De Mode is alleen zichtbaar wanneer de opties om de sonde van de temperatuur en/of *verwarming* actief zijn in het menu "Menu installateur".

5.3 FILTRATIE / Mode Verwarming

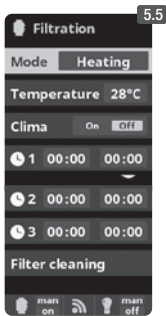

5.5 Getemporeerde verwarming met optie van klimatisering*: Deze mode functioneert net als de automatische mode, maar beschikt bovendien over de optie om via een relais voor de controle van de temperatuur te werken. De insteltemperatuur wordt in dit menu vastgesteld en het systeem functioneert met een hysteresis van 1 graad (voorbeeld: de insteltemperatuur is 23°C, het systeem wordt actief wanneer de temperatuur onder 22°C komt en stopt niet totdat hij boven 23°C komt).

Gebruik de toetsen **meer/minder** om de gewenste temperatuur en de in- en uitschakeling van de Klimatisering in te stellen.

Klimaat UIT: De verwarming werkt alleen in de perioden van ingestelde filtratie.

Klimaat AAN: Houdt de filtratie ingeschakeld zodra de filtratieperiode afgelopen is indien de temperatuur onder de ingestelde temperatuur is. Wanneer de ingestelde temperatuur bereikt is, worden de filtratie en verwarming onderbroken en worden niet gestart niet totdat de volgende geprogrammeerde filtratie-periode aanbreekt.

Om de tijden van in- en uitschakeling (tot 3 tijden programmeerbaar) in te stellen, volgt u de instructies van de Automatische mode. Zie paragraaf *Reiniging filter* hieronder.

* **Let op:** De Mode is alleen zichtbaar wanneer de opties om de sonde van de temperatuur en/of *verwarming* actief zijn in het menu "Menu installateur".

5.4 FILTRATIE / Mode Intelligent

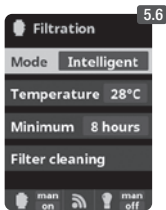

5.6 Intelligent*: In deze mode heeft de gebruiker twee werkingsparameters om de gewenste temperatuur te garanderen met het minimum aantal filtratie-uren: De gewenste temperatuur van het water en de minimum filtratie-tijd wordt geselecteerd (minimum waarde van 2 uur en een maximum van 24 uur).

Het apparaat verdeelt de "minimum filtratie-tijd" in 12 gelijke delen die iedere 2 uur opstarten. In het geval dat een van deze delen eindigt voordat de gewenste temperatuur bereikt is, gaan de filtratie en de verwarming door met functioneren totdat de gewenste temperatuur bereikt wordt. Om de elektriciteitskosten van de filtratie tot een minimum te beperken, wordt deze extra filtratie-tijd afgetrokken van de volgende delen van de "minimum filtratie-tijd". De eerste 10 min van ieder deel worden altijd in acht genomen.

Voorbeeld (zie diagram): Minimum temperatuur = 28°C en minimum filtratie-tijd = 12u.

De gewenste watertemperatuur en de minimum filtratie-tijd worden ingesteld met de toetsen **meer/minder**.

Zie paragraaf *Reiniging filter* hieronder.

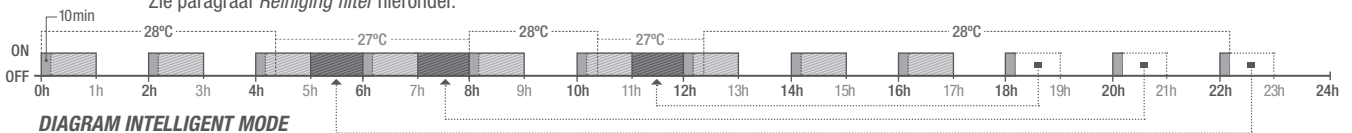

* **Let op:** De Mode is alleen zichtbaar wanneer de opties om de sonde van de temperatuur en/of *verwarming* actief zijn in het menu "Menu installateur".

5.5 FILTRATIE / Reiniging filter

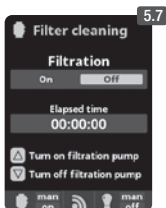

5.7 Mode reiniging filter (en schoonmaak van het zwembad door zuiging): Vanaf dit menu (toegankelijk vanaf iedere Mode Filtratie), kunt u gemakkelijk een schoonmaak uitvoeren via de tegenstroom van het zandfilter. Bij het inschakelen van dit menu vanaf ieder van de Filtratie modes (Handmatig, Automatisch, Verwarming, Slim, Intelligent), wordt de elektrolyse/hydrolyse-cel afgesloten. Hieronder verdergaan als volgt:

- Zet de filterpomp **UIT** met de toetsen **meer/minder**.
- Plaats het ventiel van de filterpomp in de positie reinigen via de tegenstroom.
- Zet de filterpomp opnieuw **AAN**. U kunt de tijd die de schoonmaak in beslag heeft genomen controleren op de klok van het scherm. Stel zeker dat er een voldoende en complete reiniging van uw filter is uitgevoerd via de tegenstroom.
- Wanneer de reiniging via de tegenstroom is voltooid, de filterpomp uitzetten en het ventiel weer in de positie filteren plaatsen. Indien gewenst, kan er nu een spoelcyclus uitgevoerd worden.
- Ga verder zoals bij de reiniging via de tegenstroom, echter door deze keer het ventiel in de positie spoelen te plaatsen.
- Bij het verlaten van het menu Reinigen filter met de toets **teruggaan/verlaten**, keert het systeem terug naar de geprogrammeerde mode.

6. VERLICHTING

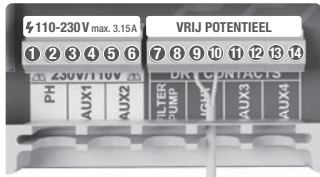

LICHT
Controle verlichting
9 en 10

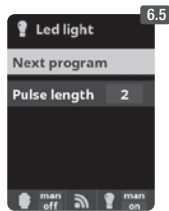
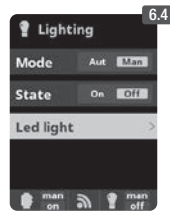
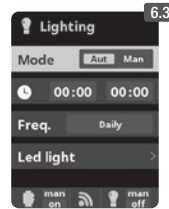
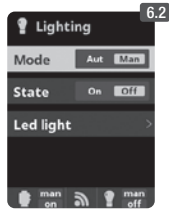
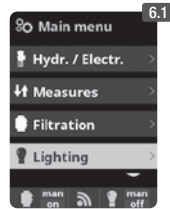

6.1 Verlichting

6.2 Handmatige mode (AAN/UIT).

6.3 Automatische mode: De tijden van in- en uitschakeling van de lampen worden ingesteld. Ze kunnen ingesteld worden met een frequentie in dagen: iedere 2 dagen; 3 dagen; 4 dagen; 5 dagen; wekelijks; tweewekelijks; driewekelijks; vierwekelijks.

6.4 Spot led: In het geval dat er LED spots geïnstalleerd zijn in uw zwembad, gaat u naar het menu om de verlichting in te stellen.

6.5 Kleurselectie: In dit menu kunt u de kleur van de lampen van uw zwembad wijzigen. Met de optie "Volgende programma" kunt u handmatig de kleurwijziging programmeren en voor de optie *Puls lengte* wordt automatisch de frequentie van de kleurwijzigingen geselecteerd.

7. HULPRELAIS

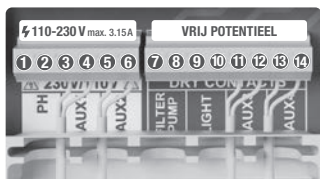

AUX 1
Base (pomp)* of
Ultraviolet 9 en 10
(afhankelijk van het model)

AUX 2 9 en 10
redoX / Vrij Chloor
ppm's (pomp)

AUX 3 11 en 12

AUX 4 13 en 14
Controle verwarming

De hulprelais zijn standaard ingesteld. In het geval dat u de relais opnieuw wilt toewijzen voor andere accessoires, dient u naar het "Onderhoudsmenu" te gaan.
Raadpleeg uw gecertificeerde installateur.

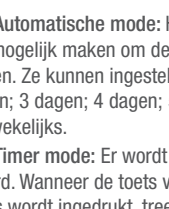
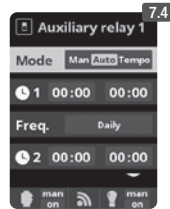
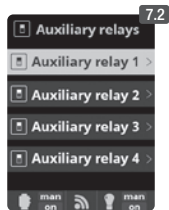

7.2 De mogelijkheid bestaat om tot aan 4 extra hulprelais te controleren (voor waterspelen, fontein, automatisch sproeien, een geïntegreerd reinigingssysteem, luchtpompen voor bubbelbaden, tuinverlichting, etc.). Dit menu beeldt de relais af die nog in uw installatie beschikbaar zijn en maakt het mogelijk om deze in te stellen.

7.3 Handmatige mode manuel (AAN/UIT).

7.4 Automatische mode: Hij schakelt in overeenkomstig enkele timers die het mogelijk maken om de in- en uitschakeltijd van het programma in te stellen. Ze kunnen ingesteld worden met een frequentie in dagen: iedere 2 dagen; 3 dagen; 4 dagen; 5 dagen; wekelijks; tweewekelijks; driewekelijks; vierwekelijks.

7.5 Timer mode: Er wordt een werkingstijd in minuten geprogrammeerd. Wanneer de toets van het frontpaneel dat geassocieerd is met het relais wordt ingedrukt, treedt de geprogrammeerde tijd in werking. De getemporeerde werking van luchtpompen in bubbelbaden is aanbevolen.

7.6 Hernummeren relais: Ieder hulprelais kan opnieuw genummerd worden om deze aan te passen aan het gebruik dat u hem wilt geven. Door op de toetsen **meer/minder** te drukken verschijnt een toetsenbord, u verplaatst zich naar boven en naar beneden met de toetsen omhoog/omlaag en van links naar rechts met de toetsen **meer/minder**. Om een letter te selecteren drukt u op de toets **OK**.

8. INSTELLING

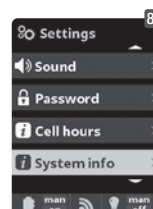
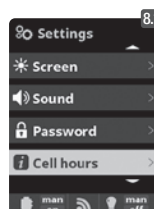
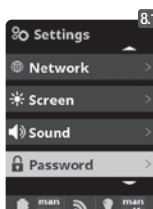
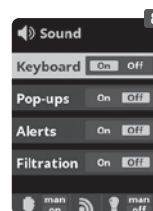
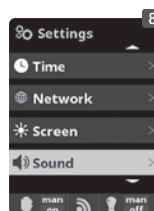
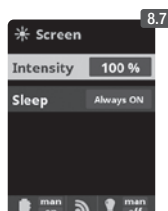
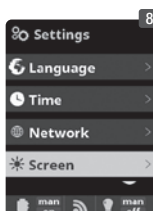
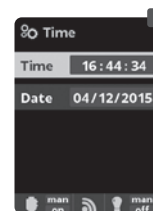
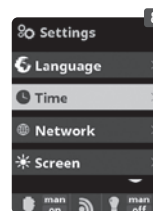
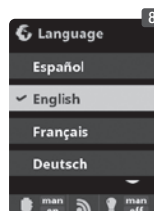
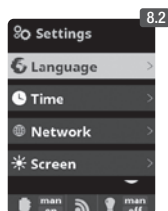
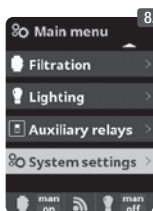

8.3 Aanpassing van de voorkeurstaal.

8.5 Aanpassing van de huidige dag en uur.

8.7 Aanpassing van de intensiteit van de verlichting van het scherm (0-100%) en geprogrammeerde temporisering van in- en uitschakeling ervan.

8.9 Geluid: Programmering van het systeem om geluiden weer te geven voor de functies: **Toetsenbord** (indrukken toetsen); **Meldingen** (popup-bericht); **Waarschuwingen** (alarm van functionering); **Filtratie** (begin van de filtratie).

8.11 Wachtwoord: Staat toe om de toegang van het gebruikersmenu te beschermen met een wachtwoord. Toets een combinatie van 5 toetsen in en het systeem onthoudt hem. Indien u het wachtwoord vergeet, bestaat er een "master-wachtwoord" van onderhoud. Vraag hem op bij de installateur/leverancier.

8.12 Tijden: Tellers van bedrijfsuren van de verschillende modules.

8.14 Systeeminformatie: Informatie over de versie van de software van het TFT scherm en de voedingsmodule. De node-ID wordt ook weergegeven, noodzakelijk om de WIFI-verbinding te configureren.

8.1 CONFIGURATIE WIFI

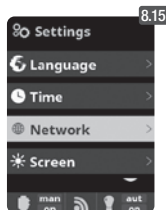
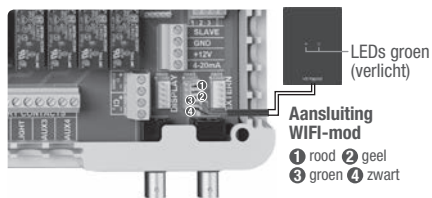

8.15 Internet: Zodra de module WiFi is aangesloten, uw apparaat opnieuw starten. In *Instellingen* verschijnt de optie *Internet*.

8.16 WiFi: Selecteer WiFi om de netwerken in het bereik van de module te scannen. Het zoeken gebeurt automatisch.

8.17 Selecteer het gewenste netwerk in het bereik van de WiFi module.

8.18 Geef vervolgens het wachtwoord daarvan in op het pop-up-toetsbord. Verplaats u naar boven en naar beneden met de toetsen **omhoog/omlaag** en van links naar rechts met de toetsen **meer/minder**. Om een letter te selecteren drukt u op **OK**.

8.19 Instelling: Indien u een meer gedetailleerde configuratie wenst, gaat u naar dit menu of neemt u contact op met uw installateur.

8.21 Status: Controleer de status van uw verbinding.

8.22 Verbinding testen: Controleer of uw verbinding correct tot stand is gekomen.

Zodra de WiFi module verbonden is met het netwerk, met beide lampjes verlicht, gaat u naar <https://poolwatch.hayward.fr/login>, en kiest u de optie Registreren en voert u alle gevraagde gegevens in. De node-ID van de apparatuur vindt u op uw apparaat (zie paragraaf 8 Configuratie - schermen 8.13 en 8.14). Zodra het proces voltooid is, heeft u de totale controle over uw zwembad en kunt u parameters zoals de instelpunten, filtratie-tijden en het uit- of inschakelen van ieder van de hulprelais wijzen.

9. ZOUTGEHALTE*

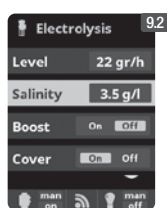

9.1 Zoutgehalte: Het apparaat geeft een meting van zout en water weer in g/l, net als de datum en temperatuur van het water bij de laatste aflezing.

9.2 Om deze meting te kennen, drukt u op **OK** in Zoutgehalte binnen het menu *Elektrolyse/Hydrolyse* (het proces neemt tussen 2 en 5 minuten in beslag - scherm 9.4). U kunt de meting van het apparaat aanpassen aan de aflezing van een externe meter van het zoutgehalte (scherm 9.5).

9.3 Indien u niet beschikt over een temperatuursonde, geeft u de waarde handmatig in voor een grotere precisie. Bij de aflezing hebben diverse factoren, zoals de temperatuur of de pH van het water, invloed. Denk eraan om de aanpassing iedere 2-3 maanden uit te voeren.

* **Attentie:** Optie alleen beschikbaar voor sommige modellen.

10. AFDEKKING (Cover)

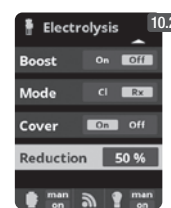
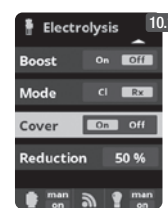

10.1 Afdekking: Aansluiting van de automatische afdekking.

10.2 Reductie van het percentage van de Chloro productie wanneer de afdekking dicht gaat. Met de afdekking gesloten, is het niet nodig dat het apparaat op 100% functioneert en met deze parameter reguleert u de optimale hoeveelheid Chloro die gegenereerd wordt.

11. DETECTOR VAN DEBIET

Detector van Debiet optioneel

Ingang voor mechanische detector van debiet voor beveiliging. Onderbreekt de hydrolyse/elektrolyse en doseerpompen als gevolg van gebrek aan waterstroming.

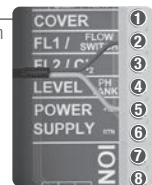

Detector van debiet FL1
2 en 5

De optie bestaat om een externe detector van debiet aan de apparatuur toe te voegen. Sluit hem aan zoals wordt weergegeven op de afbeelding en neem contact op met uw installateur voor de inschakeling. De titaniumcel bevat een sensor voor gasstroom, u kunt beide combineren voor meer controle.

12. NIVEAU-SENSOR (Tank)

Niveau reservoir
zuur (TANK) 4 en 5



Sluit een niveau-sensor op uw apparaat aan, zodat u ten alle tijde het volume dat beschikbaar is in de reservoirs van chemische producten die normaal gesproken gebruikt worden kunt controleren. Neem contact op met uw installateur/leverancier voor de inschakeling van de sensor. Op deze manier kunt u er zeker van zijn dat de doseerpompen nooit functioneren zonder product of in vacuüm doseren, waardoor mogelijke schade hieraan voorkomen wordt.

13. POMP MET VARIABLE SNELHEID

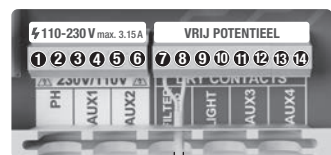

FILTERPOMP
Controle filtratie
7 en 8



Pomp variabele snelheid

1 Langzaam 2 gemiddeld 3 snel 4 normaal

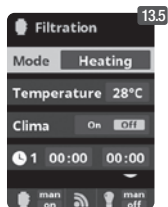
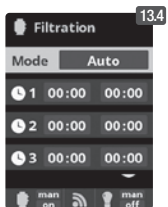
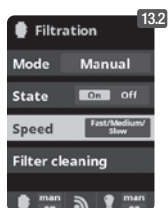

13.1 Pomp met variabele snelheid: Voor de installatie van een pomp met 3 snelheden neemt u contact op met uw installateur.

13.2 - 13.6 Zodra de pomp aangesloten is, kunt u aan elke filtratie-periode een specifieke snelheid toewijzen.

F: snel, M: gemiddeld en S: langzaam.



13.7 Reiniging filter: Om het filter te reinigen met de pomp met variabele snelheid, wordt aanbevolen om de snelheid snel te gebruiken.

14.1 BEDIENING VAN HET UV-SYSTEEM

BELANGRIJKE VEILIGHEIDSINFORMATIE:

- Kijk nooit rechtstreeks naar een UV-lamp.
- Gebruik het systeem nooit zonder water. Dek de eenheid niet af.
- Ontkoppel de eenheid altijd van de netvoeding en sluit de watertoevoer af voordat u onderhoud verricht.
- De eenheid mag niet worden ondergedompeld in water.
- Als de ommanteling van kwarts is gescheurd, moet deze onmiddellijk worden vervangen.



De eenheid moet tegen vorst worden beschermd of 's winters binnen worden opgeslagen.

BEDIENING: Het UV-systeem is altijd in bedrijf wanneer filtratie actief is. In het hoofdmenu onder de optie Ultraviolet kunt u het totaal aantal bedrijfsuren van de lampen controleren (zie Deel 3.2 UV).

BEVESTIGING AAN EEN MUUR OF EEN ANDER VERTICAAL OPPERVLAK: Deze eenheid kan aan een muur of een ander geschikt verticaal oppervlak worden bevestigd. Wanneer de eenheid volledig gevuld is met water, is deze waarschijnlijk te zwaar voor bevestiging op een houten schutting en moet daarom aan een muur worden bevestigd.

PAS OP! Voorkom dat de eenheid in het water valt, installeer deze dus niet boven of bij het zwembad. Sluit de elektrische voeding pas op de eenheid aan nadat al het loodgieterswerk is voltooid en de eenheid stevig is bevestigd.

EFFICIËNTIE: Met het oog op een optimale prestatie raden wij aan dat het totale watervolume in het zwembad elke vier uur de UV-eenheid passeert.

14.2 ROUTINE ONDERHOUD VAN HET UV-SYSTEEM

Onder normale omstandigheden gaan de lampen van het UV-systeem 8.000 uur mee. In het hoofdmenu onder de optie Ultraviolet kunt u het totaal aantal bedrijfsuren van de lampen controleren (zie Deel 3.2 UV).

1. Gebruik voor de jaarlijkse vervanging van de lampen nieuwe O-ringen. Zorg bij het monteren van de eenheid dat de inwendige schroefdraad van de klemringkoppelingen en de uitwendige schroefdraad van de hoofdstructuur schoon is.
2. Draai de klemringkoppelingen bij het assembleren stevig met de hand vast. Plaats de oude lamp terug of breng een nieuwe aan. Monteer nu de lamphouders met de blauwe behuizing en zorg dat de nummers van de lamphouders overeenkomen.

Opmerking: Knijp de blauwe behuizing van de lamphouder bij het monteren, zodat ingesloten lucht kan ontsnappen. Als u dit niet doet, kan dit er toe leiden dat de lamphouder losraakt. Sluit de watervoorziening aan en zet deze aan om ervoor te zorgen dat er geen lekken zijn voordat u de netvoeding weer aansluit.



AVVERTENZA: Rischio elettrico.
La mancata osservanza delle istruzioni può essere causa di gravi lesioni o morte.
L'APPARECCHIO È DESTINATO ALL'USO ESCLUSIVO PER PISCINE

⚠ ATTENZIONE – Staccare l'apparecchio dalla rete prima di procedere a qualsiasi intervento.

⚠ ATTENZIONE – I collegamenti elettrici devono essere realizzati da un elettricista qualificato autorizzato secondo le norme in vigore nel Paese di installazione.

F	NF C 15-100	GB	BS7671:1992
D	DIN VDE 0100-702	EW	SIST HD 384-7-702.S2
A	ÖVE 8001-4-702	H	MSZ 2364-702:1994 / MSZ 10-533 1/1990
E	UNE 20460-7-702 1993, REBT ITC-BT-31 2002	M	MSA HD 384-7-702.S2
IRL	IS HD 384-7-702	PL	TS IEC 60364-7-702
I	CEI 64-8/7	CZ	CSN 33 2000 7-702
LUX	384-7.702 S2	SK	STN 33 2000-7-702
NL	NEN 1010-7-702	SLO	SIST HD 384-7-702.S2
P	RSIUEE	TR	TS IEC 60364-7-702

⚠ ATTENZIONE – Verificare che l'apparecchio sia collegato a una presa di corrente protetta contro i cortocircuiti. L'apparecchio deve essere alimentato anche tramite un trasformatore di isolamento o un dispositivo di corrente residua (RCD) la cui corrente di funzionamento nominale residua non supera i 30 mA.

⚠ ATTENZIONE – Fare attenzione che i bambini non possano giocare con l'apparecchio. Tenere le mani e qualsiasi oggetto estraneo lontano dalle aperture e dalle parti mobili.

⚠ ATTENZIONE – Verificare che la tensione di alimentazione richiesta dal prodotto corrisponda a quella della rete di distribuzione e che i cavi d'alimentazione siano idonei per l'alimentazione di corrente al prodotto.

⚠ ATTENZIONE – I prodotti chimici possono provocare ustioni interne ed esterne. Per evitare la morte, lesioni gravi e/o danni materiali: indossare dispositivi di protezione individuale (guanti, occhiali, maschera, ecc.) durante la manutenzione di questo apparecchio. Il presente apparecchio deve essere installato in un ambiente sufficientemente ventilato.

⚠ ATTENZIONE – Per ridurre il rischio di shock elettrico non utilizzare prolunghe per collegare l'apparecchio alla rete. Utilizzare una presa a muro.

⚠ ATTENZIONE – Leggere attentamente le istruzioni contenute nel presente manuale e quelle riportate sull'apparecchio. La mancata osservanza di queste istruzioni potrebbe provocare lesioni. Il presente documento deve essere consegnato al proprietario della piscina e conservato in luogo sicuro.

⚠ ATTENZIONE – Questo apparecchio può essere utilizzato da bambini di età superiore a 8 anni e da individui con capacità fisiche, sensoriali o mentali ridotte o privi di esperienza o di conoscenza, solo se adeguatamente sorvegliati o se hanno ricevuto istruzioni in merito all'utilizzo sicuro dell'apparecchio e se sono stati compresi i possibili rischi. I bambini non devono giocare con il dispositivo. La pulizia e la manutenzione a carico dell'utente non devono essere effettuate da bambini privi di sorveglianza.

⚠ ATTENZIONE – Utilizzare solo parti di ricambio originali Hayward®.

⚠ ATTENZIONE – Se il cavo di alimentazione è danneggiato, contattare il produttore, il servizio Assistenza Clienti o personale qualificato che si occuperanno della sua sostituzione evitando così ogni rischio per la sicurezza.

⚠ ATTENZIONE – Non utilizzare l'apparecchio se il cavo d'alimentazione è danneggiato. Potrebbe verificarsi uno shock elettrico. Un cavo d'alimentazione danneggiato deve essere sostituito dal servizio Assistenza Clienti o da personale qualificato per evitare qualsiasi pericolo.

GUIDA GENERALE PER L'INSTALLAZIONE IMPIANTI DOMESTICI E INDUSTRIALI

Per completare l'informazione tecnica dell'impianto, accedere al seguente link: www.smartswim.net

1. COLLEGAMENTI ELETTRICI QUADRO ELETTRONICO

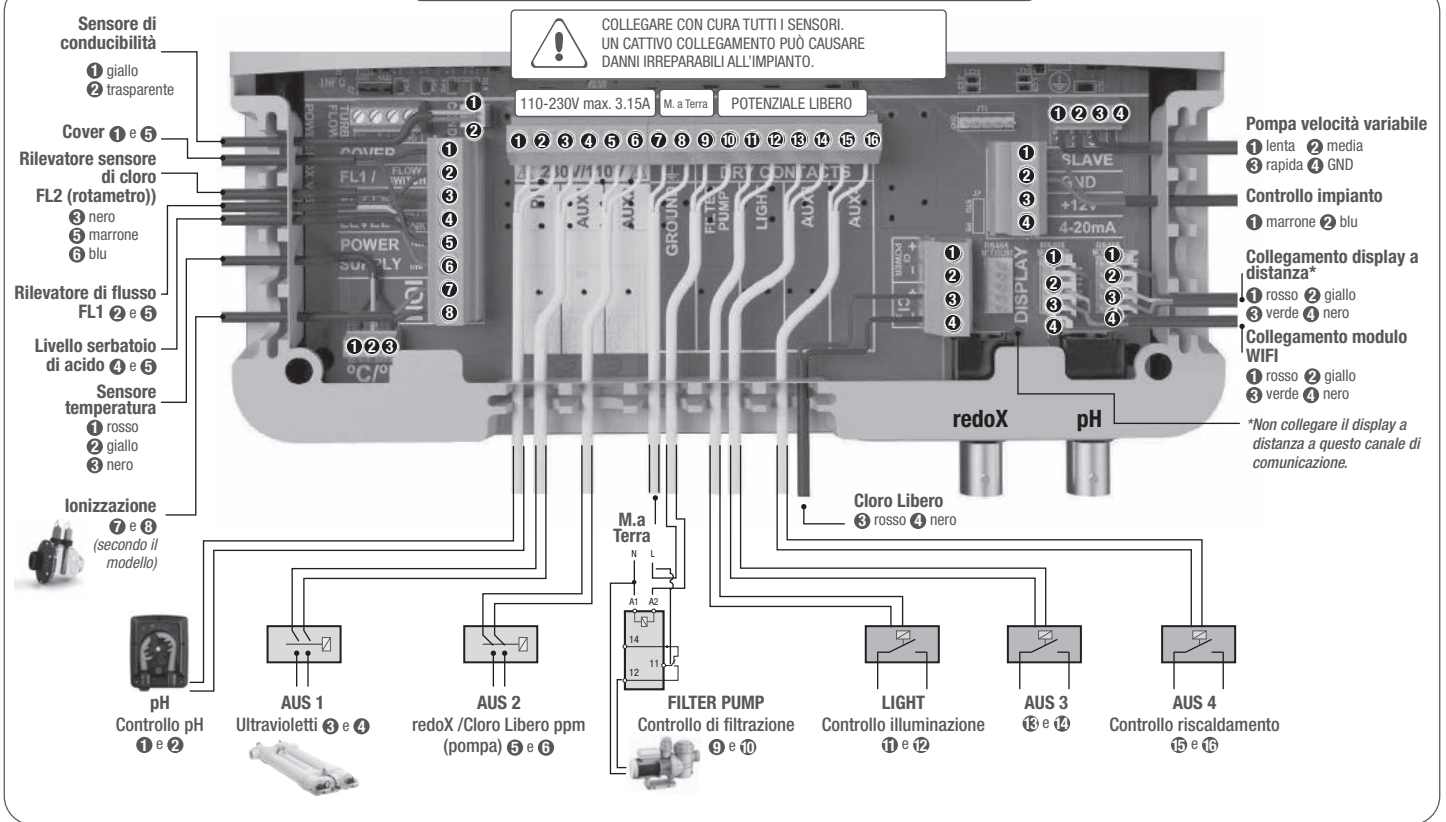

2. SCHERMATA PRINCIPALE

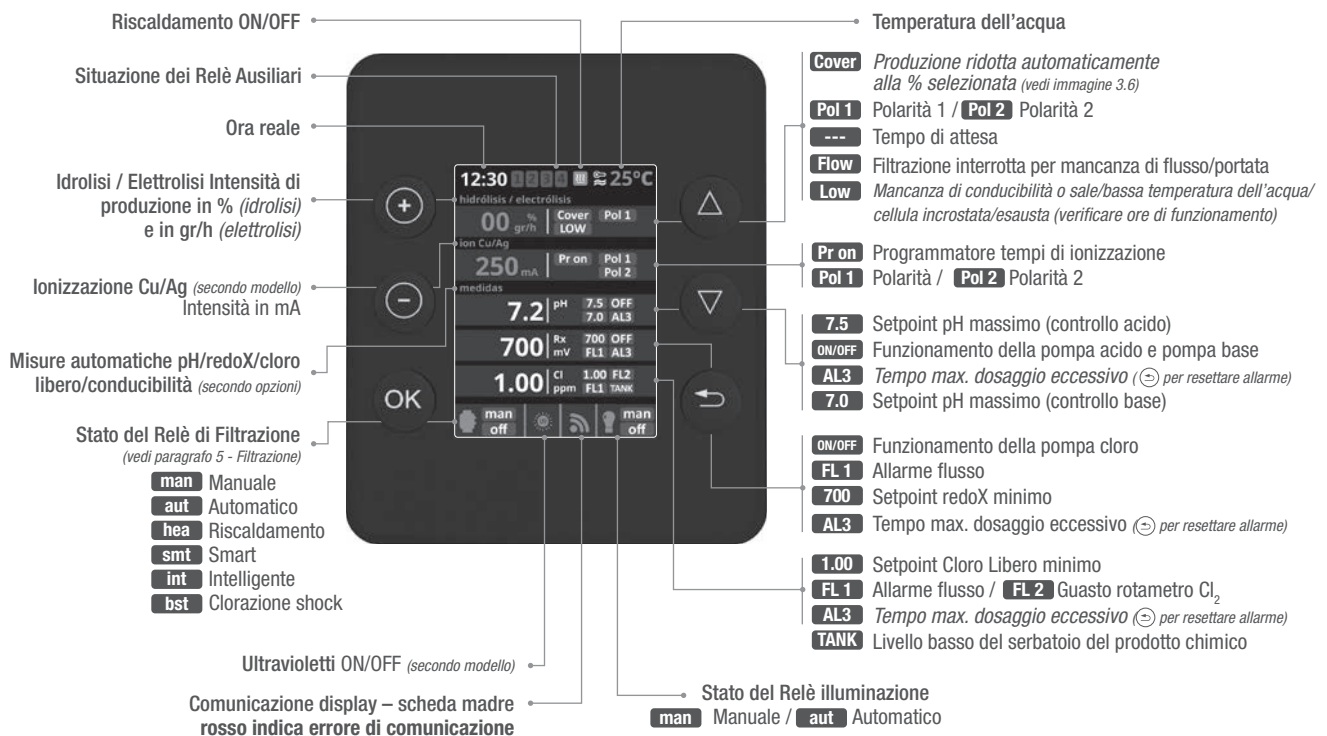

- Tasto PIÙ
Modificare valore/selezione
- Tasto MENO
Modificare valore/selezione
- Tasto OK
selezione/confermare
- Tasto SU
Navigazione sopra
- Tasto GIÙ
Navigazione sotto
- Tasto INDIETRO/
USCIRE

3.1 IDROLISI

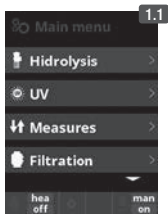

1.1 Idrolisi: Programmazione delle funzioni di idrolisi.

1.2 Livello: Livello di sanificazione desiderato (%).



1.2 Copertura: Collegamento della copertura automatica.

Riduzione della produzione di cloro alla percentuale definita per una piscina con copertura chiusa.

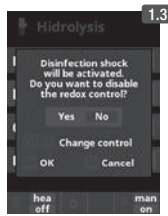

1.2 Boost: Filtrazione continua per 24 ore alla massima intensità. Ritorno automatico alla modalità di filtrazione programmata.

1.3 Durante il periodo in modalità Boost il controllo del Redox può essere disattivato.



Prima di poter attivare la sanificazione, è necessario attivare la filtrazione nel menù

3.2 UV

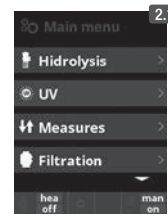

2.1 Ultravioletto: Programmazione del sistema di trattamento UV.

2.2 Stato ON: Il sistema di trattamento UV si attiverà automaticamente quando la filtrazione è attiva.

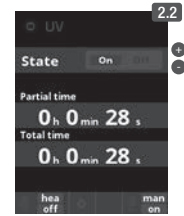

2.2 Stato OFF: Il sistema di trattamento UV non si attiverà mai automaticamente. Su questo display, si possono verificare le ore parziali o totali di funzionamento delle lampade UV.



Per maggiori informazioni, fare riferimento al paragrafo sul funzionamento della lampada UV

4. MISURE/Setpoint



4.1 Misure: Regolazione di setpoint e sensori di misura.

4.2 Setpoint per ogni misura.

4.3 Impostazione setpoint: Configurare i livelli adeguati per ogni parametro. I valori standard sono:

pH 7.3-7.5; **redoX:** 600-800; **Cloro Libero:** 0.5-2 ppm; **Conducibilità:** 500-2500 ppm per il modello AQR UV LS.

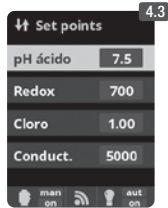

4.1 MISURE/Taratura pH

Controllo pH opzionale

Misurazione e controllo del pH dell'acqua

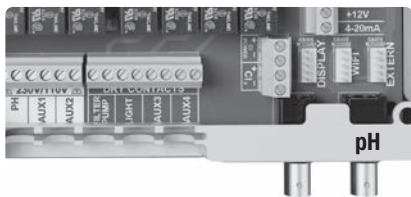

4.4.4 Taratura della sonda del pH

Consigliato ogni mese durante il periodo di utilizzo.

4.5 Taratura con campioni (liquidi di prova pH7/pH10/neutro): Seguire le istruzioni nei 7 passi che appaiono sul display (immagine 4.6 corrisponde al 1° passo).

4.7 Taratura manuale: Consente di regolare le sonde a 1 punto (senza campioni) - consigliato soltanto per regolare le piccole oscillazioni nelle letture.

4.8 Senza estrarre la sonda dall'acqua, fissare con i tasti più/meno la regolazione della lettura affinché coincida con il suo valore di riferimento (fotometro o altro misuratore)

4.2 MISURE / Taratura redoX

Il valore redoX informa sul potenziale di ossidazione o di riduzione, e si utilizza per determinare la capacità di sterilizzazione dell'acqua. Il setpoint è il valore minimo di redoX per l'attivazione/disattivazione della cellula di titanio. La regolazione del redoX ideale (setpoint) è l'ultimo passo dell'avviamento del sistema. Per controllare il valore adeguato di redoX nella piscina seguire le istruzioni seguenti:

1. Collegare la filtrazione della piscina (l'acqua della piscina deve contenere il sale perfettamente sciolto).
2. Aggiungere cloro all'acqua fino a raggiungere 1-1,5 ppm (circa 1-1,5 gr di cloro per m3 di acqua). Il pH deve essere tra 7,2 - 7,5.
3. Dopo i 30 minuti leggere il valore del cloro libero della piscina (misuratore manuale DPD1). Se contiene 0,8 - 1,00 ppm di cloro libero osservare nel display redoX il valore rilevato e memorizzare questo valore come setpoint per attivare/disattivare la cellula di elettrolisi/idrolisi.
4. Il giorno dopo verificare i livelli di cloro libero (misuratore manuale DPD1) e redoX. Aumentare/diminuire il setpoint se necessario.
5. Ricordarsi di controllare il setpoint del redoX ogni 2-3 mesi e/o quando i parametri dell'acqua cambiano (pH/temperatura/conducibilità).

Controllo redoX opzionale.

Misurazione e controllo del redoX come valore di controllo del cloro libero.

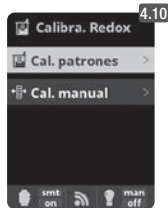
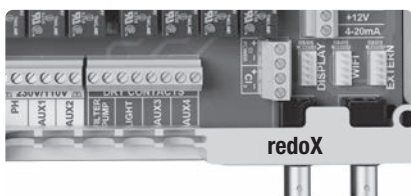

4.9 Taratura della sonda redoX: Consigliato ogni 2 mesi durante il periodo di utilizzo.

4.10 Taratura con campione (liquidi di prova 465 mV). Seguire le istruzioni nei 4 passi che appaiono sul display (l'immagine 4.11 corrisponde al 1° passo).

4.12 Taratura manuale: Consente di regolare le sonde a 1 punto (senza campioni) - consigliato soltanto per regolare le piccole oscillazioni nelle letture.

4.13 Senza estrarre la sonda dall'acqua, fissare con i tasti più/meno la regolazione della lettura affinché coincida con il suo valore di riferimento (fotometro o altro misuratore).

4.3 MISURE/Taratura Cloro Libero

Controllo Cloro Libero opzionale

Misurazione e controllo in ppm del cloro libero dell'acqua.

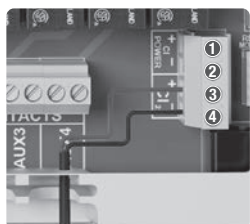

Sensore Cloro Libero
3 rosso 4 nero

Rilevatore sensore di cloro FL2 (rotametro)
3 nero
5 marrone
6 blu

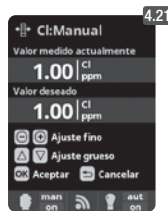
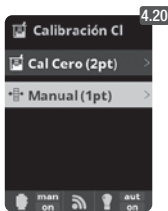
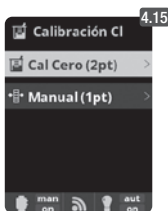
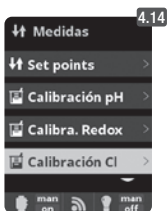

4.14 Taratura del sensore Cloro Libero: Consigliata ogni mese durante il periodo di utilizzo.

4.15 Taratura con campione (fotometro DPD1): Seguire le istruzioni nei 6 passi che appaiono sul display.

4.16 Passo 1 di 6 - Taratura Cl a 0 ppm (offset): Chiudere flusso d'acqua nel sensore e attendere finché il valore della lettura è inferiore a 0,10 ppm. Attendere da 5 a 60 minuti. Premere **OK** quando la lettura è vicina a zero.

4.17 Passo 3 di 6 - Taratura Cl: Aprire il flusso d'acqua fino a 80-100 litri/h. Attendere fino a ottenere una lettura stabile dei ppm. Attendere da 5 a 20 minuti. Premere **OK** quando la lettura è stabile.

4.18 Passo 5 di 6 - Con i tasti **più/meno** introdurre i ppm reali dell'acqua secondo l'analisi DPD1 (Cloro libero) e premere **OK**.

4.19 Passo 6 di 6 - Nel caso in cui questa schermata non appaia, ripetere il processo di taratura.

4.21 Taratura manuale: Aprire il flusso d'acqua e fissare il misuratore di portata (rotametro) sul livello corretto di flusso (80-100 l/h). Attendere fino a ottenere una lettura stabile. Con i tasti

più/meno inserire manualmente il livello di cloro (utilizzare il misuratore manuale DPD1). Premere **OK** quando il valore DPD1 (misura di obiettivo) appare esattamente sul display.

4.4 MISURE/Taratura Conduttività

Sensore di Conduttività opzionale

Misurazione e controllo della conduttività dell'acqua in Msiemens.



Sensore di conduttività
1 giallo
2 trasparente

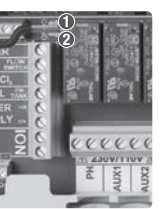

4.22 Taratura del sensore di Conduttività: Consigliata ogni mese durante il periodo di utilizzo.

4.23 Taratura con campioni (liquidi di prova 1413 µS/12880 µS/ neutro): Seguire le istruzioni nei 7 passi che appaiono sul display (l'immagine 4.24 corrisponde al 1° passo).

4.25 Taratura manuale: Consente di regolare i sensori a 1 punto (senza campioni) - consigliato soltanto per regolare le piccole oscillazioni nelle letture.

4.26 Senza estrarre il sensore dall'acqua, fissare con i tasti **più/meno** la regolazione della lettura affinché coincida con il suo valore di riferimento (fotometro o altro misuratore).

4.5 MISURE/Taratura Temperatura

Temperatura opzionale

Sensore di temperatura per attivare le modalità di filtrazione riscaldamento, intelligente e smart.



Sensore temperatura
1 rosso
2 giallo
3 nero



4.28 Taratura della temperatura: Per stabilire la differenza tra il valore medio del sensore e il valore reale della temperatura, utilizzare i tasti **più/meno** e quelli **su/giù**. Regolare la temperatura reale della sonda e premere **OK**.

5. FILTRAZIONE/Modalità Manuale

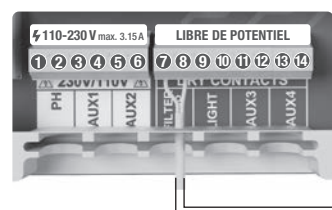

Per configurare e collegare una pompa di Velocità variabile, vedere paragrafo 13. Pompa di Velocità Variabile.

FILTER PUMP
Controllo di filtrazione 7 e 8



5.1 Filtrazione: Configurazione del controllo della pompa di filtrazione. Per configurare, selezionare **Filtrazione** e confermare premendo il tasto **OK**. La selezione della modalità si effettua nella linea Modalità con i tasti **più/meno**.

5.2 Manuale: Consente di accendere e spegnere manualmente il processo di filtrazione. Senza timer né funzioni aggiuntive. La linea **Stato** indica se la pompa di filtrazione è accesa. Vedere paragrafo sotto sulla **Pulizia del filtro**.

5.1 FILTRAZIONE/Modalità Automatico

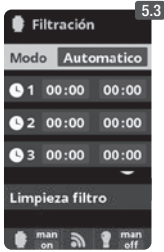

5.3 Automatico (o a tempo):

In questo modo la filtrazione si avvia attraverso dei timer che consentono di regolare l'ora di inizio e quella di arresto della filtrazione. I timer funzionano sempre quotidianamente, con cicli di 24 ore.

Per configurare i tempi di accensione e spegnimento (fino a 3 orari possibili programmabili), selezionare con i tasti **su/giù** nella linea del timer che si vuole cambiare (1-3).

Con i tasti **più/meno** si apre il campo dell'ora iniziale del timer selezionato. Configurare l'ora con più/meno. Scorrere con il tasto il campo dei minuti e configurare con più/meno.

Per confermare premere **OK** e per annullare premere **indietro/uscire**. Per configurare l'ora di spegnimento, procedere in modo corrispondente. Vedere paragrafo sotto sulla *Pulizia del filtro*.

5.2 FILTRAZIONE/Modalità Smart



5.4 Smart*: Questa modalità usa come base la modalità automatico o a tempo, con i suoi tre intervalli di filtrazione, ma regolando i tempi di filtrazione in funzione della temperatura. Per questo vengono forniti due parametri di temperature: la temperatura massima, oltre la quale i tempi di filtrazione saranno quelli stabiliti dai timer, e la temperatura minima, sotto la quale la filtrazione sarà ridotta a 5 minuti, che è il tempo minimo di lavoro. Tra queste due temperature i tempi di filtrazione scalano linearmente.

Utilizzare i tasti **più/meno** per configurare la temperatura massima e minima desiderata.

Esiste la possibilità di attivare la modalità di antigelo, mediante la quale si accende la filtrazione continuamente, se la temperatura dell'acqua è inferiore a 2°C.

Per configurare i tempi di accensione e spegnimento (fino a 3 tempi possibili programmabili), seguire le istruzioni della *Modalità Automatico*. Vedere paragrafo sotto sulla *Pulizia del filtro*.

* **Nota**: Modalità visibile esclusivamente quando l'opzione di utilizzare il sensore di temperatura e/o heating sono attivate nel "Menù di installazione".

5.3 FILTRAZIONE/Modalità Riscaldamento

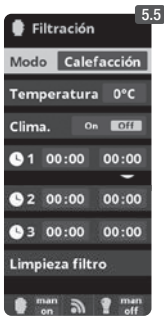

5.5 Riscaldamento a tempo con opzione di climatizzazione*: Questa modalità funziona come la modalità automatico, ma inoltre ha l'opzione di agire su un relè per il controllo della temperatura. La temperatura di riferimento si fissa in questo menù e il sistema funziona con un'isteresi di 1 grado (esempio: la temperatura di riferimento è di 23°C, il sistema si attiverà quando la temperatura scende sotto i 22°C e non si fermerà fino a oltrepassare i 23°C).

Usare i tasti **più/meno** per configurare la temperatura desiderata e l'accensione e lo spegnimento della Climatizzazione.

Clima OFF: Il riscaldamento funziona soltanto all'interno dei periodi di filtrazione configurati.

Clima ON: Mantiene accesa la filtrazione una volta esaurito il periodo di filtrazione, se la temperatura è inferiore a quella di riferimento. Quando la temperatura di riferimento viene raggiunta e la filtrazione e il riscaldamento si detengono e non si avviano fino al seguente periodo di filtrazione programmato. Per configurare i tempi di accensione e spegnimento (fino a 3 tempi possibili programmabili), seguire le istruzioni della *Modalità Automatico*.

Vedere paragrafo sotto sulla *Pulizia del filtro*.

* **Nota**: Modalità visibile esclusivamente quando l'opzione di utilizzare il sensore di temperatura e/o heating sono attivate nel "Menù di installazione".

5.4 FILTRAZIONE/Modalità Intelligente



5.6 Intelligente*: In questa modalità l'utente dispone di due parametri di lavoro per garantire la temperatura desiderata con il minimo delle ore di filtrazione: Si seleziona la temperatura dell'acqua desiderata e il tempo minimo di filtrazione (valore minimo di 2 ore e massimo di 24). L'impianto divide il "tempo minimo di filtrazione" in 12 frazioni uguali che si avviano ogni 2 ore. Nel caso in cui una di queste frazioni termini senza che la temperatura sia quella desiderata, la filtrazione e il riscaldamento continueranno a funzionare fino a raggiungere la temperatura desiderata. Per mantenere al minimo il costo dell'elettricità di filtrazione, questo tempo extra di filtrazione verrà scontato dalle seguenti frazioni del "tempo minimo di filtrazione". Verranno rispettati sempre i primi 10 min. di ogni frazione.

Esempio (vedere grafico): Temperatura minima = 28°C e tempo minimo di filtrazione = 12h.

La temperatura desiderata dell'acqua e il tempo minimo di filtrazione si configurano con i tasti **più/meno**.

Vedere paragrafo sotto sulla *Pulizia del filtro*.



GRAFICO MODALITÀ INTELLIGENTE

* **Nota**: Modalità visibile esclusivamente quando l'opzione di utilizzare il sensore di temperatura e/o heating sono attivate nel "Menù di installazione".

5.5 FILTRAZIONE/Pulizia del filtro

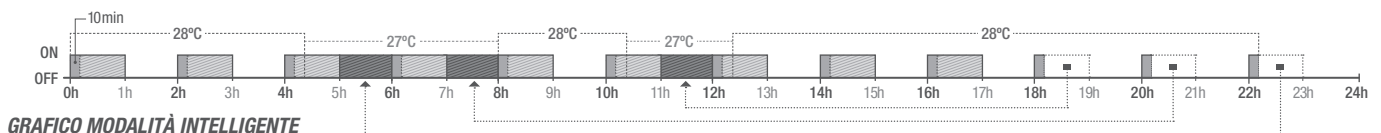

5.7 Modalità di pulizia del filtro (e pulizia della piscina per aspirazione): Da questo menù (accessibile da qualsiasi Modalità di Filtrazione) si può realizzare semplicemente una pulizia a controlavaggio del filtro a sabbia. Attivando questo menù da una qualsiasi delle modalità di filtrazione (Manuale, Automatica, Riscaldamento, Smart, Intelligente), si sconetterà la cellula di elettrolisi/idrolisi. A continuazione procedere come segue:

- Posizionare la pompa di filtrazione in **OFF** con i tasti **più/meno**.
- Collocare la valvola della pompa di filtrazione sulla posizione di pulizia controlavaggio.
- Mettere di nuovo in **ON** la pompa di filtrazione. È possibile verificare la durata del controlavaggio sull'orologio del display. Verificare che il controlavaggio del filtro sia stato eseguito in modo sufficiente e completo.
- Al termine del controlavaggio, spegnere la pompa di filtrazione e rimettere la valvola in posizione di filtrazione. Se si desidera, si può realizzare adesso un ciclo di risciacquo.
- Procedere come per il controlavaggio, disponendo questa volta la valvola in posizione di risciacquo.
- Quando si esce dal menù di Pulizia del filtro con il tasto **indietro/uscire**, il sistema ritornerà alla modalità programmata.

6. ILLUMINAZIONE

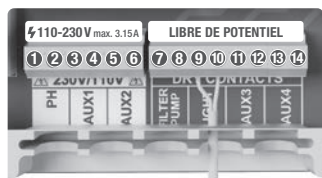

LIGHT
Controllo illuminazione
9 e 10



6.1 Illuminazione

6.2 Modalità Manuale (ON/OFF).

6.3 Modalità Automatico: Si stabiliscono i tempi di accensione e spegnimento delle luci. Possono essere configurati con una frequenza giornaliera; ogni 2 giorni; 3 giorni; 4 giorni; 5 giorni; settimanale; ogni 2 settimane; 3 settimane; 4 settimane.

6.4 Fari led: Nel caso in cui si disponga di fari led installati nella piscina, entrare nel menù per configurare l'illuminazione.

6.5 Scelta del colore: da questo menù, sarà possibile cambiare il colore delle luci della piscina. Dall'opzione Programma successivo, sarà possibile farlo manualmente mentre dall'opzione Durata impulso, sarà possibile selezionare automaticamente la frequenza del cambio di colore.

7. RELÈ AUSILIARI

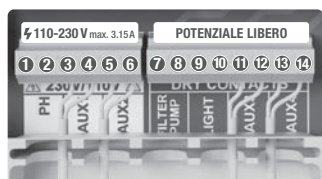

AUS 1
Base (pompa) o
Ultravioletto (3 e 4
(secondo i modelli))

AUS 2 (5 e 6
redoX/Cloro Libero
ppm (pompa)

AUS 3
(11 e 12)

AUS 4
Controllo riscaldamento
(13 e 14)

*I relè ausiliari sono configurati per difetto.
In caso di volere riassegnare i relè ad altri
accessori, si dovrà accedere al "Menù di
Servizio".
Consultare l'installatore autorizzato.*

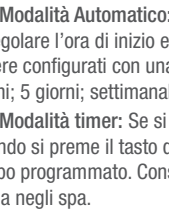

7.2 Esiste la possibilità di controllare fino a 4 relè ausiliari extra (giochi d'acqua, fonti, irrigazione automatica, sistema di pulizia integrato, pompe d'aria per spa, illuminazione giardino, ecc.). Questo menù visualizza e consente di configurare i relè ancora disponibili nell'impianto.

7.3 Modalità Manuale (ON/OFF).

7.4 Modalità Automatico: Si accende attraverso dei timer che consentono di regolare l'ora di inizio e quella di arresto della programmazione. Possono essere configurati con una frequenza giornaliera; ogni 2 giorni; 3 giorni; 4 giorni; 5 giorni; settimanale; ogni 2 settimane; 3 settimane; 4 settimane.

7.5 Modalità timer: Se si programma un tempo di funzionamento in minuti. Quando si preme il tasto del pannello frontale associato al relè, si attiverà il tempo programmato. Consigliato per il funzionamento a tempo delle pompe d'aria negli spa.

7.6 Cambiare nome ai relè: È possibile cambiare nome a ogni relè ausiliare per adattarlo all'uso che gli si vuole dare. Premendo il tasto **più/meno** appare una tastiera, scorrere in su e in giù con i tasti **Su/giù** e da sinistra a destra con i tasti **più/meno**.

Per selezionare una lettera premere il tasto **OK**.

8. CONFIGURAZIONE

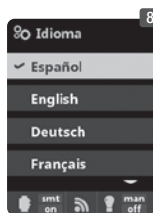

8.3 Selezionare la lingua preferita.

8.5 Selezionare giorno e ora attuali.

8.7 Selezionare l'intensità della luce del display (0-100%) e programmazione a tempo dell'accensione / spegnimento della stessa.

8.9 Suoni: Programmazione del sistema per l'emissione di suoni per le funzioni: Tastiera (premere tasto); Avvisi (messaggio emergente); Allarmi (allarme di funzionamento); Filtrazione (inizio filtrazione).

8.11 Password: Consente di proteggere l'accesso al menù dell'utente attivando una password. Selezionare una combinazione di 5 tasti e il sistema la memorizzerà. Se si dimentica la password, esiste un "master-password" di Servizio. Richiederlo all'installatore/fornitore.

8.12 Tempi: Contatore di ore di funzionamento dei vari moduli.

8.14 Info del sistema: Informazione sulla versione del software del display TFT e il modulo di potenza. Si indica anche l'ID necessario per la configurazione della connessione WIFI.

8.1 CONFIGURAZIONE WIFI

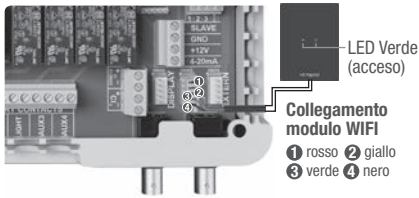

Collegamento modulo WIFI
1 rosso 2 giallo
3 verde 4 nero



8.15



8.16



8.17



8.18



8.19



8.20



8.21



8.22

8.15 Internet: Una volta collegato il modulo WIFI, reinizializzare l'impianto. In *Configurazione* apparirà l'opzione Internet.

8.16 WIFI: Selezionare WIFI per verificare le reti disponibili. La ricerca sarà fatta automaticamente.

8.17 Selezionare la rete desiderata alla portata del modulo WIFI.

8.18 Dopo di che introdurre la password con la tastiera emergente. Scorrere verso l'alto o verso il basso con i tasti **su/giù** e da sinistra a destra con i tasti **più/meno**. Per selezionare una lettera premere il tasto **OK**.

8.19 Configurazione: Se si desidera una configurazione più dettagliata entrare in questo menù o contattare con l'installatore.

8.20 Stato: Verificare lo stato della connessione.

8.21 Provare connessione: Verificare che la connessione è stata stabilita correttamente.

Una volta connesso il modulo WIFI alla rete, con entrambe le luci accese, entrare in <https://poolwatch.hayward.fr/login>, accedere all'opzione Registrarsi e introdurre tutti i dati richiesti. L'ID nodo dell'impianto si trova nel dispositivo (vedere paragrafo 8. *Configurazione* - display 8.13 e 8.14). Terminato il processo si avrà il controllo assoluto della piscina, si potranno cambiare i parametri e i setpoint, le ore di filtrazione e spegnere o accendere qualsiasi relè ausiliari.

9. SALINITÀ*



9.1



9.2



9.3



9.4



9.5

9.1 Salinità: L'impianto mostra una misurazione di sale nell'acqua in gr/l, oltre alla data e alla temperatura dell'acqua dell'ultima lettura.

9.2 Per conoscere questa misura premere **OK** in *Salinità* nel menù *Elettrolisis/Idrolisis* (il processo richiede da 2 a 5 minuti - display 9.4). Per regolare la misurazione dell'impianto alla lettura di una misuratore di sale esterno (display 9.5).

9.3 Se non si dispone del sensore di temperatura, introdurre il valore manualmente per una maggior precisione. Nella lettura influiscono vari fattori come la temperatura dell'acqua o il pH. Ricordarsi di realizzare la regolazione ogni 2-3 mesi. * Attenzione: Opzione disponibile soltanto in alcuni modelli.

10. COPERTURA (Cover)



Cover 1 e 5

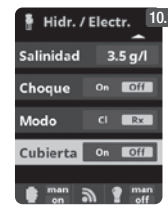

10.1



10.2

10.1 Copertura: Collegamento della copertura automatica.

10.2 Riduzione percentuale di produzione di cloro quando si chiude la copertura. Con la copertura chiusa non è necessario che l'impianto funzioni al 100%, regolare con questo parametro la quantità ottimale di generazione di cloro.

11. SENSORE DI FLUSSO

Sensore di Flusso opzionale

Entrata per Conducibilità di flusso meccanico di sicurezza. Detiene l'idrolisi/elettrolisi e pompe dosatrici per la mancanza di flusso d'acqua.

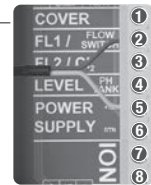

Esiste la possibilità di aggiungere un sensore di flusso esterno all'impianto. Collegarlo come si mostra nell'immagine e contattare con l'installatore per la sua attivazione. La cellula di titanio include un sensore di flusso di gas, entrambi si possono combinare per una controllo maggiore.



Sensore di flusso FL1 2 e 5

12. SENSORE DI LIVELLO (Tank)

Livello serbatoio acido TANK 4 e 5



Collegare un sensore di livello all'impianto in modo da poter controllare in qualsiasi momento il volume disponibile nei serbatoi dei prodotti chimici utilizzati abitualmente. Contattare con l'installatore/fornitore per l'attivazione del sensore. In questo modo si potrà garantire che le pompe dosatrici non funzionino in nessun caso senza prodotto e dosino a vuoto, evitando eventuali danni alle stesse.

13. POMPA VELOCITÀ VARIABILE

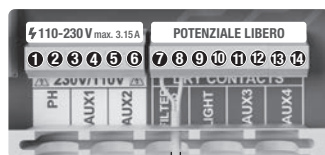

FILTER PUMP
Controllo di Filtrazione
7 e 8



Pompa velocità variabile

1 Lenta 2 media 3 veloce 4 GND



13.1



13.2



13.3



13.4



13.5



13.6



13.7

13.1 Pompa velocità variabile: Per l'installazione di una pompa a 3 velocità contattare con l'installatore.

13.2 - 13.6 Una volta collegata la pompa, si potrà assegnare individualmente a ogni periodo di filtrazione una velocità diversa. F: veloce, M: media e S: lenta.

13.7 Pulizia del filtro: Per la pulizia del filtro con pompa a velocità variabile, si consiglia di utilizzare la velocità rapida.

14.1 FUNZIONAMENTO DEL SISTEMA DI TRATTAMENTO UV

IMPORTANTI INFORMAZIONI DI SICUREZZA:

- **Non guardare mai direttamente una lampada UV.**
- **Non mettere in funzione senz'acqua. Non coprire l'unità.**
- **Scollegare sempre l'unità dall'alimentazione elettrica e interrompere l'alimentazione idrica prima di effettuare la manutenzione.**
- **L'unità non deve essere immersa in acqua.**
- **Se la guaina in quarzo è crepata, sostituirla immediatamente.**



L'unità deve essere protetta dal gelo o riposta all'interno durante i mesi invernali.

FUNZIONAMENTO: Il sistema di trattamento UV sarà sempre in funzione quando la filtrazione è attiva. Nel menù principale, opzione Ultravioletto, è possibile verificare le ore di funzionamento accumulate dalle lampade (vedi paragrafo 3.2 UV).

MONTAGGIO A PARETE O SU ALTRA SUPERFICIE VERTICALE: Questa unità può essere installata a parete o su altra superficie verticale adeguata. Quando l'unità è piena d'acqua, potrebbe essere troppo pesante da installare su un pannello della recinzione in legno e quindi si consiglia di montarla a parete.

ATTENZIONE: Per evitare che l'unità cada in acqua, non installarla sopra o nelle vicinanze della piscina. Non collegare l'alimentazione elettrica all'unità fino a quando l'impianto idraulico non è stato completato e l'unità non è stata installata in sicurezza.

EFFICIENZA: Per prestazioni ottimali, si consiglia di far passare il volume totale dell'acqua presente nella piscina attraverso l'unità di trattamento UV ogni quattro ore.

14.2 MANUTENZIONE ORDINARIA DEL SISTEMA DI TRATTAMENTO UV

In condizioni normali, le lampade UV del sistema di trattamento UV dureranno 8.000 ore. Nel menù principale, opzione Ultravioletto, è possibile verificare le ore di funzionamento accumulate dalle lampade (vedi paragrafo 3.2 UV).

1. Per la sostituzione annuale della lampada, usare guarnizioni nuove. Quando l'unità viene rimontata, verificare che gli attacchi femmina dei raccordi di compressione e gli attacchi maschio dell'impianto principale siano puliti.
2. Rimontare e serrare saldamente a mano i raccordi di compressione. Sostituire la lampada o installarne una nuova. Rimontare quindi i porta-lampade e il loro alloggiamento azzurro, verificando che i numeri del porta-lampada corrispondano.

Nota: Al momento di rimontare l'unità, stringere l'alloggiamento azzurro del porta-lampada per eliminare eventuali bolle d'aria. Se le bolle d'aria non vengono liberate, il porta-lampada può scollegarsi. Ricollegare e ripristinare l'alimentazione idrica per verificare che non vi siano perdite prima di ricollegare l'alimentazione elettrica



ПРЕДУПРЕЖДЕНИЕ. Риск поражения электрическим током. Несоблюдение настоящих инструкций может привести к получению тяжелых травм и наступлению смертельных случаев.
ПРИБОР ПРЕДНАЗНАЧЕН ТОЛЬКО ДЛЯ БАССЕЙНОВ.

⚠ ПРЕДУПРЕЖДЕНИЕ. Отключайте прибор от электросети перед выполнением любых операций.

⚠ ПРЕДУПРЕЖДЕНИЕ. Все электрические подключения должны осуществляться квалифицированным профессиональным электриком, имеющим соответствующее разрешение, согласно стандартам, действующим в стране установки.

F	NF C 15-100	GB	BS7671:1992
D	DIN VDE 0100-702	EW	SIST HD 384-7-702.S2
A	ÖVE 8001-4-702	H	MSZ 2364-702:1994 / MSZ 10-533 1/1990
E	UNE 20460-7-702 1993, REBT ITC-BT-31 2002	M	MSA HD 384-7-702.S2
IRL	IS HD 384-7-702	PL	TS IEC 60364-7-702
I	CEI 64-8/7	CZ	CSN 33 2000 7-702
LUX	384-7.702 S2	SK	STN 33 2000-7-702
NL	NEN 1010-7-702	SLO	SIST HD 384-7-702.S2
P	RSIUEE	TR	TS IEC 60364-7-702

⚠ ПРЕДУПРЕЖДЕНИЕ. Убедитесь, что прибор подключен к розетке с защитой от коротких замыканий. Кроме того, электропитание прибора должно обеспечиваться посредством разделительного трансформатора или устройства защитного отключения (УЗО), рабочий номинальный остаточный ток которых не превышает 30 мА.

⚠ ПРЕДУПРЕЖДЕНИЕ. Не разрешайте детям играть с прибором. Не приближайте руки и любые посторонние предметы к отверстиям и подвижным частям прибора.

⚠ ПРЕДУПРЕЖДЕНИЕ. Убедитесь, что требуемое для прибора напряжение питания соответствует напряжению в сети электроснабжения и что кабели питания подходят для электроснабжения прибора.

⚠ ПРЕДУПРЕЖДЕНИЕ. Химические вещества могут стать причиной внутренних или внешних ожогов. Для предотвращения рисков случаев наступления смерти, получения тяжелых травм и/или нанесения материального ущерба используйте средства индивидуальной защиты (перчатки, очки, респиратор и т. д.) во время выполнения операций по техническому обслуживанию или уходу за прибором. Этот прибор должен устанавливаться в хорошо проветриваемых помещениях.

⚠ ПРЕДУПРЕЖДЕНИЕ. Для снижения риска поражения электрическим током не используйте удлинитель для подключения прибора. Используйте настенную розетку.

⚠ ПРЕДУПРЕЖДЕНИЕ. Внимательно прочитайте инструкции, содержащиеся в настоящем руководстве и на приборе. Несоблюдение инструкций может привести к получению травм. Настоящий документ передается пользователю бассейна для дальнейшего хранения в надежном месте.

⚠ ПРЕДУПРЕЖДЕНИЕ. Данное устройство не предназначено для использования детьми младше 8 лет и лицами, физические, сенсорные или интеллектуальные возможности которых нарушены, или лицами, не имеющими опыта или знаний, кроме случаев, когда они находятся под присмотром или были проинструктированы относительно безопасного использования прибора с пониманием возможных рисков. Дети не должны играть с этим устройством. Чистка и обслуживание пользователем не должны выполняться детьми без контроля взрослых.

⚠ ПРЕДУПРЕЖДЕНИЕ. Используйте только оригинальные запчасти Hayward®.

⚠ ПРЕДУПРЕЖДЕНИЕ. Во избежание опасности поврежденный кабель электропитания должен быть заменен производителем, его отделом послепродажного обслуживания либо лицами с аналогичной квалификацией.

⚠ ПРЕДУПРЕЖДЕНИЕ. Запрещено пользоваться прибором с поврежденным кабелем электропитания. Это может привести к поражению электрическим током. Во избежание опасности поврежденный кабель электропитания должен быть заменен отделом послепродажного обслуживания либо лицами с аналогичной квалификацией.

ОБЩЕЕ РУКОВОДСТВО ПО МОНТАЖУ БЫТОВОЕ И ПРОМЫШЛЕННОЕ ОБОРУДОВАНИЕ

Для получения подробной технической информации об оборудовании, перейдите по ссылке: www.smartswim.net

1. ЭЛЕКТРИЧЕСКИЕ ПОДСОЕДИНЕНИЯ ЭЛЕКТРОННАЯ КОРОБКА

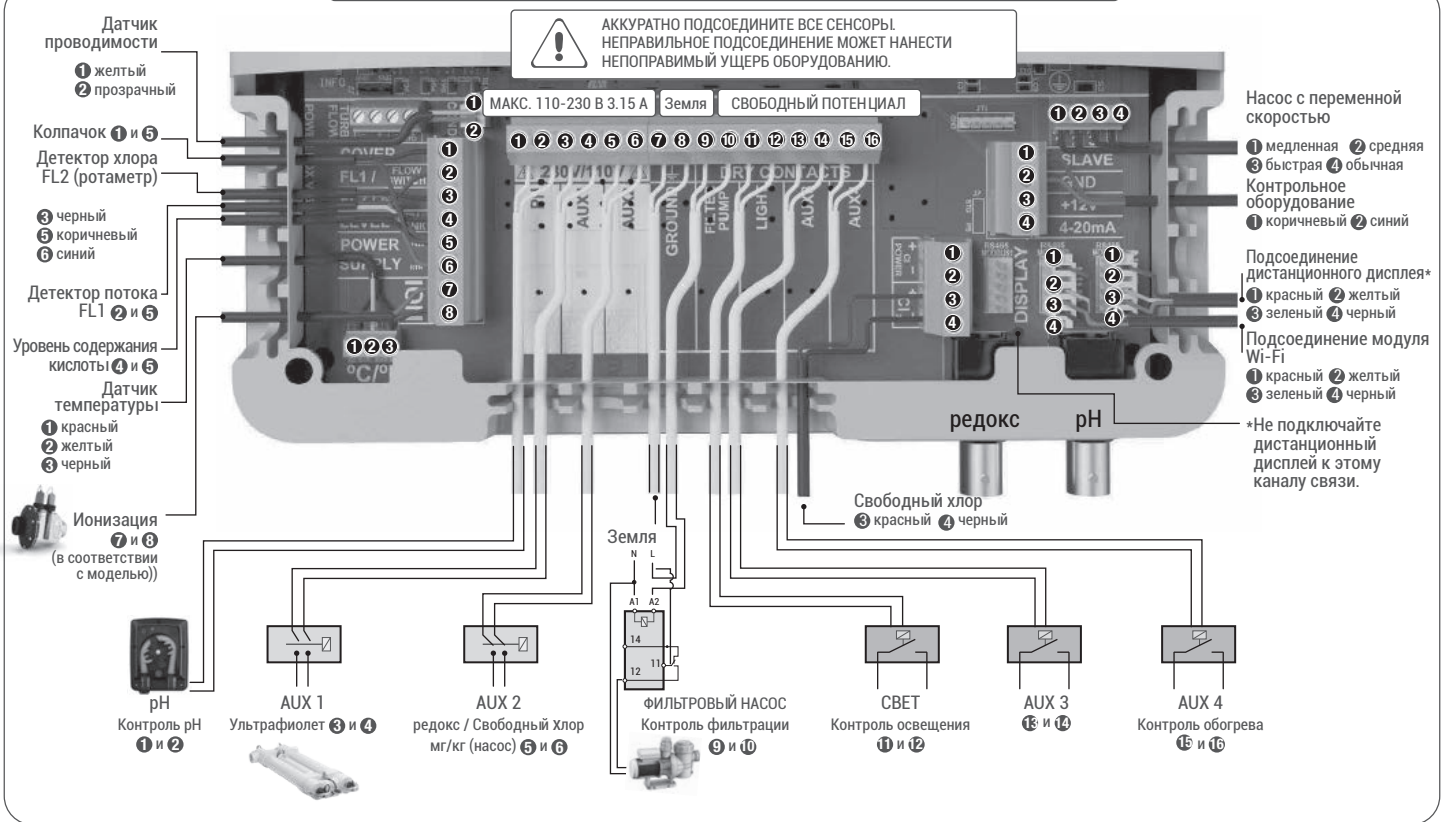

2. ГЛАВНЫЙ ЭКРАН

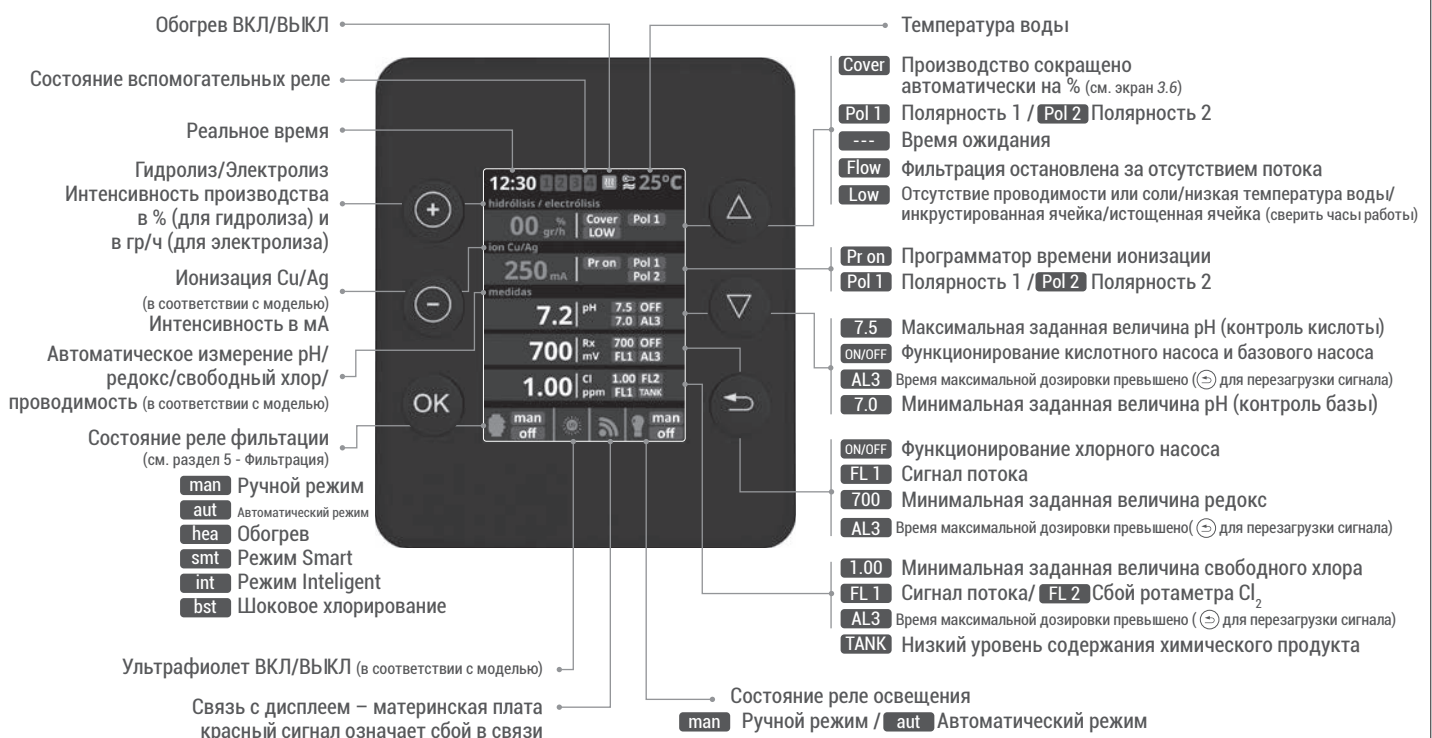

- Кнопка ПЛЮС
Изменить число/выбор
- Кнопка МИНУС
Изменить число/выбор
- Кнопка ОК
Выбрать/подтвердить
- Кнопка ВЬШЕ
Навигация вверх
- Кнопка НИЖЕ
Навигация вниз
- Кнопка НАЗАД/
ВЬИТИ

3.1 ГИДРОЛИЗ

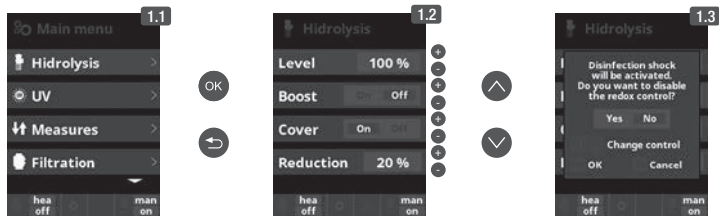

1.1 Гидролиз: программирование функций гидролиза.

1.2 Уровень: необходимый уровень дезинфекции (%).

1.2 Накрытие: подсоединение автоматического накрытия; снижение производства хлора до процентного уровня, установленного для бассейна с закрытой крышкой.

1.2 Турбо: непрерывная фильтрация в течение 24 часов на максимальном уровне; автоматический возврат к запрограммированному режиму фильтрации.

1.3 В течение турбо-периода контроль редокс-потенциала может быть отключен.

! Перед включением дезинфекции необходимо активировать фильтрацию в меню

3.2 УЛЬТРАФИОЛЕТ

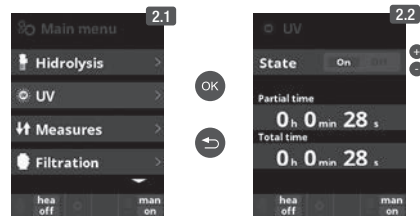

2.1 Ультрафиолет: программирование УФ-системы.

2.2 Статус ВКЛ: УФ-система будет автоматически включаться при активации фильтрации.

2.2 Статус ВЫКЛ: УФ-система никогда не будет включаться автоматически; на этом экране вы можете проверять частичное и полное рабочее время ламп.

! Более подробная информация приведена в разделе о работе УФ-ламп

4. ПОКАЗАТЕЛИ / Заданные величины

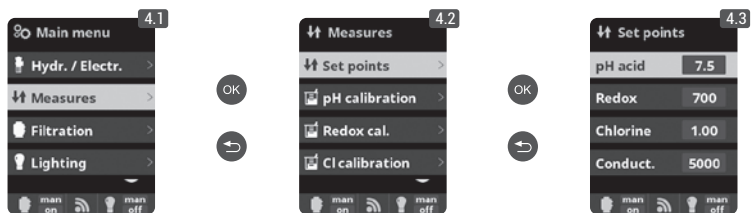

4.1 Показатели: Установка заданных величин и датчиков показателей.

4.2 Заданная величина для каждого отдельного показателя.

4.3 Установка заданных величин: Настройка идеального показателя для каждого параметра. Идеальные значения: pH: 7.3-7.5; редокс: 600-800; свободный хлор: 0.5-2 мг/кг; Проводимость: 1500-2500 мг/кг для AQR UV LS.

4.1 ПОКАЗАТЕЛИ / Калибровка pH

Опциональный контроль pH
Измерение и контроль pH воды

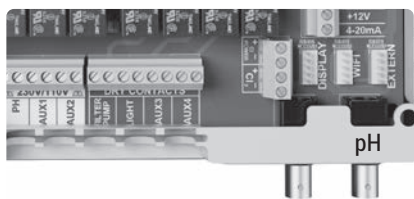

4.4 Калибровка датчика pH: Рекомендовано проводить ежемесячно в период использования.

4.5 Калибровка с помощью патронов (патрон с жидкостью pH7 / pH10 / нейтральный): Следуйте инструкции в 7 шагов, которая появится на дисплее (экран 4.6, соответствующий шагу 1).

4.7 Ручная калибровка: Позволяет настроить датчики соответственно шагу 1 (без патронов) - рекомендована для устранения незначительных отклонений в показаниях.

4.8 Не вынимая датчик из воды, установите с помощью кнопок плюс/минус показатели, соответствующие исходным величинам (фотометра и другого измерительного устройства)

4.2 ПОКАЗАТЕЛИ / Калибровка редокс

Величина редокс сообщает о потенциале окисления или восстановления и необходима для определения возможности стерилизации воды. Заданная величина является минимальным значением редокс для активации и деактивации ячейки титана. Настройка идеального показателя редокс является последним шагом перед запуском системы. Для определения идеального показателя редокс для конкретного бассейна, следуйте инструкциям:

1. Подсоедините систему фильтрации бассейна (при этом соль должна полностью раствориться в воде).
2. Добавьте в воду хлор до показателя 1-1,5 мг/кг (около 1-1,5 г хлора на куб.м воды). pH должен быть на отметке 7,2 - 7,5.
3. Через 30 минут проверьте показатели содержания свободного хлора в бассейне (на ручном измерительном устройстве DPD1). При показателе от 0,8 до 1,00 мг/кг свободного хлора сверьте на дисплее редокс измеренную величину. Она является заданной для активации и деактивации ячейки электролиза и гидролиза.
4. На следующий день вновь проверьте уровень свободного хлора (на ручном измерительном устройстве DPD1) и редокс. При необходимости можно повысить или понизить заданный показатель.
5. Показатели редокс следует проверять каждые 2-3 месяца и/или при изменении параметров воды (pH/температуры/проводимости).

Опциональный контроль редокс
Измерение и контроль редокс как величины контроля свободного хлора.

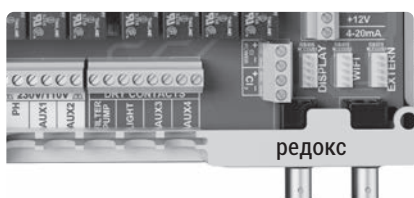

4.9 Калибровка датчика редокс: Рекомендовано проводить каждые 2 месяца в период использования.

4.10 Калибровка с помощью патрона (патрон с жидкостью 465 мВ). Следуйте инструкции в 4 шага, которая появится на дисплее (экран 4.11 соответствует шагу 1).

4.12 Ручная калибровка: Позволяет настроить датчики соответственно шагу 1 (без патронов) - рекомендована для устранения незначительных отклонений в показаниях.

4.13 Не вынимая датчик из воды, установите с помощью кнопок плюс/минус показатели, соответствующие исходным величинам (фотометра и другого измерительного устройства).

4.3 ПОКАЗАТЕЛИ / Калибровка свободного хлора

Опциональный контроль свободного хлора

Измерение и контроль свободного хлора в воде в мг/кг.

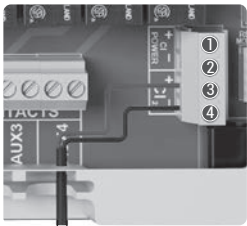

Датчик свободного хлора
③ красный ④ черный

Детектор хлора FL2 (ротаметр)
③ черный
⑤ коричневый
⑥ синий

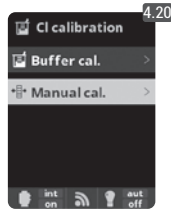
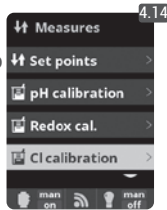

4.14 Калибровка датчика свободного хлора: Рекомендовано проводить ежемесячно в период использования.

4.15 Калибровка с помощью патрона (фотометр DPD1). Следуйте инструкции в 6 шагов, которая появится на дисплее.

4.16 Шаг 1 из 6 - Калибровка Cl до 0 мг/кг (офсет): Перекрыть поток воды через датчик и подождать, пока показатель не опустится ниже 0,10 мг/кг. Это может занять от 5 до 60 минут. Нажмите кнопку OK при показателе, близком к нулю.

4.17 Шаг 3 из 6 - Калибровка Cl: Откройте поток воды до 80-100 л/ч. Дождитесь установки стабильного показателя в мг/кг. Это может занять от 5 до 20 минут. Нажмите кнопку OK при необходимом показателе.

4.18 Шаг 5 из 6 - С помощью кнопок плюс/минус введите реальные показатели воды в мг/кг, согласно анализу DPD1 (Свободный хлор) и нажмите кнопку OK.

4.19 Шаг 6 из 6 - При отсутствии этого экрана следует повторить процесс калибровки.

4.21 Ручная калибровка: Откройте поток воды и установите правильный уровень потока (80-100л/ч) на ротаметре. Дождитесь стабильного показателя. С помощью кнопок плюс/минус введите ручную значение уровня хлора (используйте ручное измерительное устройство DPD1). Нажмите кнопку OK при нужном значении DPD1 (объективная мера).

4.4 ПОКАЗАТЕЛИ / Калибровка проводимости

Опциональный датчик проводимости

Измерение и контроль проводимости воды с Msiemens.



Датчик проводимости
① желтый
② прозрачный

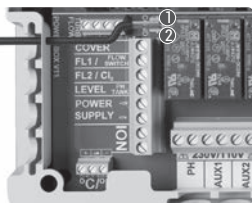

4.22

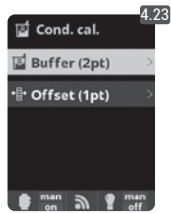

4.25

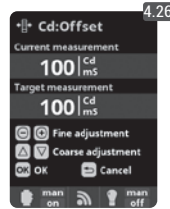
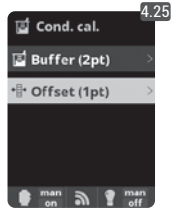

4.22 Калибровка датчика проводимости: Рекомендовано проводить ежемесячно в период использования.

4.23 Калибровка с помощью патронов (патрон с жидкостью 1413 µS/ 12880 µS/ нейтрально): Следуйте инструкции в 7 шагов, которая появится на дисплее (экран 4.24 соответствующий шагу 1).

4.25 Ручная калибровка: Позволяет настроить датчики соответственно шагу 1 (без патронов) - рекомендована для устранения незначительных отклонений в показаниях.

4.26 Не вынимая датчик из воды, установите с помощью кнопок плюс/минус показатели, соответствующие исходным величинам (фотометра и другого измерительного устройства).

4.5 ПОКАЗАТЕЛИ / Калибровка Температуры

Опциональная температура

Датчик температуры понадобится бы для активации таких режимов фильтрации, как обогрев, intelligent, smart.



Датчик температуры
① красный
② желтый
③ черный

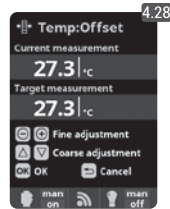
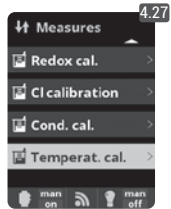

4.28 Калибровка температуры: Для определения разницы между измеренным и реальным показателями температуры, используйте кнопки плюс/минус и кнопки вверх/вниз. Установите реальную температуру датчика и нажмите кнопку OK.

5. ФИЛЬТРАЦИЯ / Ручной режим



Для настройки и подключения насоса переменной скорости смотрите раздел 13 - Насос переменной скорости

ФИЛЬТРОВЫЙ НАСОС
Контроль фильтрации ⑦ и ⑧



5.1 Фильтрация: Настройка контроля насоса фильтрации. Для настройки необходимо выбрать "Фильтрация" и подтвердить с помощью кнопки OK. Выбор режима осуществляется в строке "Режим" с помощью кнопок плюс/минус.

5.2 Ручной: Позволяет в ручном режиме запустить и отключить процесс фильтрации. Без таймеров и дополнительных функций. Строка "Состояние" сообщает о включении насоса фильтрации.

Смотрите раздел "Очищение фильтра" ниже.

5.1 ФИЛЬТРАЦИЯ / Автоматический режим

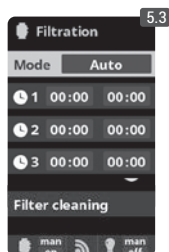

5.3 Автоматический (т. е. с помощью таймера):

В этом режиме фильтрация включается по согласованию с несколькими таймерами, которые позволяют настроить время ее начала и окончания. Таймеры функционируют постоянно в ежедневном режиме, в 24-часовом цикле.

Для установки времени включения и отключения (возможно программирование до 3-х циклов), с помощью кнопок вверх/вниз выберите строку таймера, который хотите настроить (1-3).

С помощью кнопок плюс/минус открывается поле исходного времени выбранного таймера. Установите часы с помощью кнопок плюс/минус. С помощью кнопки вверх перейдите в поле минут. Для установки используйте кнопки плюс/минус.

Для подтверждения нажмите кнопку ОК, а для отмены - назад/выйти. Для установки времени окончания действуйте соответственно. Смотрите раздел "Очищение фильтра" ниже.

5.2 ФИЛЬТРАЦИЯ / Режим Smart

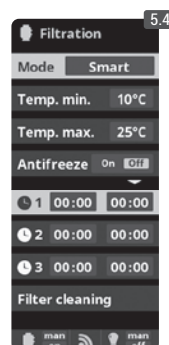

5.4 Режим Smart*: В качестве основы для режима Smart служит автоматический режим (т. е. с помощью таймера) с тремя интервалами фильтрации. При этом время фильтрации устанавливается с учетом температуры. Для этого предусмотрено два параметра температур: максимальная температура, выше которой запускаются таймеры с установленным временем фильтрации, и минимальная температура, ниже которой фильтрация сокращается до 5 минут, что является минимальным интервалом работы. Между этими двумя температурами время фильтрации меняется линейно.

Используйте кнопки плюс/минус для настройки минимальной и максимальной температур по выбору.

Существует опция активации режима антифриз. При этом фильтрация запускается при снижении температуры воды до 2 °С. Для настройки времени включения и отключения следуйте инструкциям автоматического режима (возможно программирование до 3-х циклов).

Смотрите раздел "Очищение фильтра" ниже.

* **Примечание** - Режим отображается при активации в "Меню установок" опций использования датчика температуры и/или обогрева.

5.3 ФИЛЬТРАЦИЯ / Режим обогрева

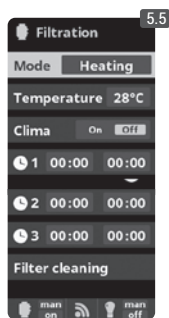

5.5 Обогрев по времени с опцией кондиционера*: Этот режим функционирует как автоматический, но при этом включает опцию работы на реле для контроля температуры. Заданная температура устанавливается в данном меню, и система работает с гистерезисом 1-й степени (например: заданное значение температуры составляет 23 °С, система активируется, когда показатель падает ниже 22 °С и не останавливается до тех пор, пока температура не поднимается выше 23 °С).

Используйте кнопки плюс/минус для настройки нужной температуры и включения и выключения кондиционера.

Кондиционер В\КЛ: Работа обогрева в установленные циклы фильтрации.

Кондиционер В\КЛ: Поддержание фильтрации в случае, если фильтрация завершается при температуре ниже заданного значения. При достижении заданной температуры фильтрация и нагревание прекращаются и не возобновляются до следующего запланированного цикла фильтрации. Для настройки времени включения и отключения следуйте инструкциям автоматического режима (возможно программирование до 3-х циклов).

Смотрите раздел "Очистка фильтров" ниже.

* **Примечание:** Режим отображается при активации в "Меню установок" опций использования датчика температуры и/или нагрева

5.4 ФИЛЬТРАЦИЯ / Режим Intelligent

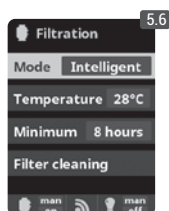

5.6 Режим Intelligent*: В этом режиме доступно использование двух параметров работы для обеспечения желаемой температуры при минимальном времени фильтрации. Выбирается желаемая температура воды и минимальное время фильтрации (минимум 2 часа и максимум 24 часа).

Система делит "минимальное время фильтрации" на 12 равных циклов, которые запускаются каждые 2 часа. При завершении одного из циклов при отсутствии необходимого показателя температуры фильтрация и обогрев продолжают функционировать до достижения нужной температуры. Для поддержания минимальных затрат на электричество при фильтрации, дополнительное время функционирования вычитается из последующих циклов "минимального времени фильтрации". Первые 10 минут каждого цикла соблюдаются всегда.

Пример (см. график): Минимальная температура = 28 °С и минимальное время фильтрации = 12ч.

Желаемая температура воды и минимальное время фильтрации настраиваются с помощью кнопок плюс/минус.

Смотрите раздел "Очищение фильтра" ниже.

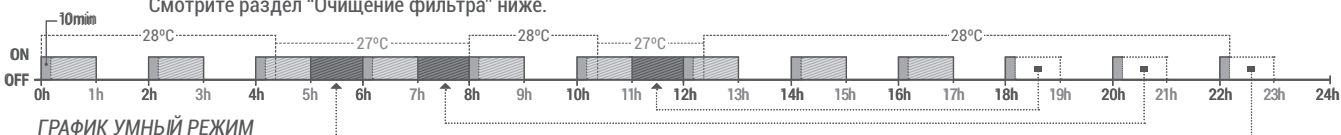

* **Примечание:** Режим отображается при активации в "Меню установок" опций использования датчика температуры и/или нагрева.

5.5 ФИЛЬТРАЦИЯ / Очистка фильтра



5.7 Режим очистки фильтра (и аспирационная очистка бассейна): В данном меню (доступного из любого режима фильтрации) можно легко выполнить обратную очистку фильтра от песка. При активации данного меню из любого режима фильтрации (ручного, автоматического, обогрева, Smart, Intelligent) отсоединяется ячейка электролиза и гидролиза. Далее необходимо:

- Привести насос фильтрации в состояние В\КЛ с помощью кнопки плюс/минус.
- Установить клапан насоса в положение обратной очистки.
- Привести насос фильтрации вновь в состояние В\КЛ. При этом возможно контролировать время промывки на часах экрана. Убедиться, что промывка фильтра осуществлена в достаточной степени и полностью.
- Завершив обратную очистку, отключить насос и вновь установить клапан в положение фильтрации. При желании можете выполнить цикл полоскания.
- Действовать следует как при обратной промывке, установив клапан в положение полоскания.
- При выходе из меню "Очистка фильтра" с помощью кнопки назад/выйти система вновь вернется в запрограммированный режим.

6. ОСВЕЩЕНИЕ

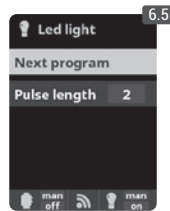
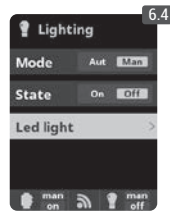
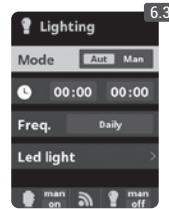
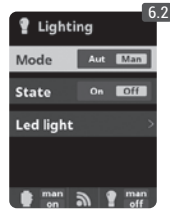
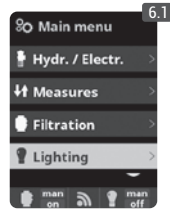

- 6.1 Освещение
- 6.2 Ручной режим (ВКЛ/ВЫКЛ).
- 6.3 Автоматический режим: Фиксируются периоды включения и выключения света. Могут настраиваться ежедневно; каждые 2 дня; 3 дня; 4 дня; 5 дней; еженедельно; каждые 2 недели; 3 недели; 4 недели.

- 6.4 Светодиодный прожектор: Если в бассейне установлены светодиодные прожектор, следует перейти в меню для настройки освещения.
- 6.5 Выбор цвета: В данном меню можно менять цвет освещения бассейна. В меню «Следующая программа» вы можете сделать это вручную, а в меню «Длительность импульса» вы можете автоматически выбрать частоту изменения цвета.

7. ВСПОМОГАТЕЛЬНЫЕ РЕЛЕ

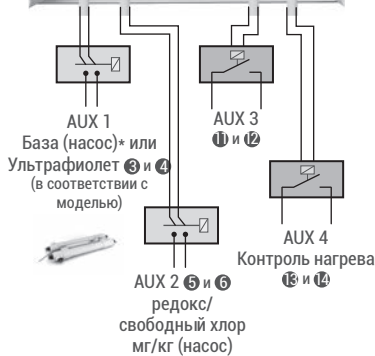
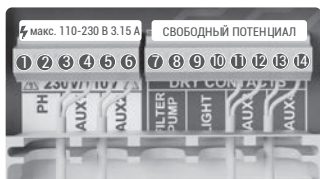

Вспомогательные реле настроены по умолчанию. Для переназначения реле для других устройств необходимо получить доступ к «Сервисному меню». Проконсультируйтесь с авторизованным установщиком.

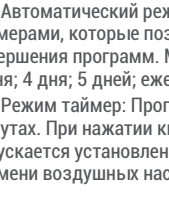
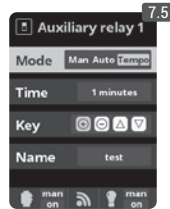
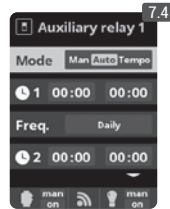
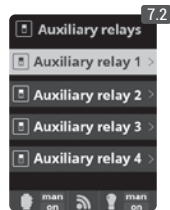

- 7.2 Существует возможность контролировать до 4 дополнительных вспомогательных реле (водные игры, фонтаны, автоматический полив, интегрированная система очистки, воздушные насосы для спа, садовое освещение, и т. д.). Данное меню отображает и позволяет настраивать реле, доступные для оборудования.
- 7.3 Ручной режим (ВКЛ/ВЫКЛ).

- 7.4 Автоматический режим: Включается по согласованию с несколькими таймерами, которые позволяют отрегулировать время начала и завершения программ. Могут настраиваться ежедневно; каждые 2 дня; 3 дня; 4 дня; 5 дней; еженедельно; каждые 2 недели; 3 недели; 4 недели.
- 7.5 Режим таймер: Программируется время функционирования в минутах. При нажатии кнопки на передней панели, связанной с реле, запускается установленное время. Рекомендуется для работы по времени воздушных насосов в спа.

- 7.6 Переименовать реле: Каждое вспомогательное реле можно переименовать в соответствии с его применением. При удерживании кнопок плюс/минус появится клавиатура, для передвижения используйте кнопки вверх/вниз, вверх/вниз и влево/направо с помощью кнопок плюс/минус. Для выбора буквы нажмите кнопку OK.

8. НАСТРОЙКА

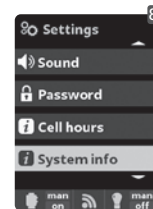
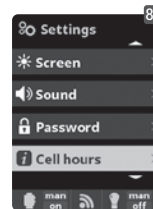
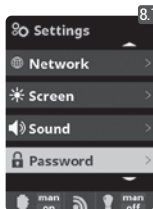
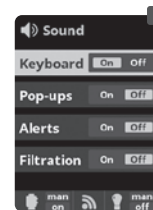
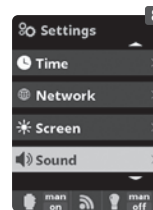
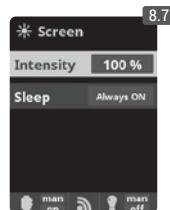
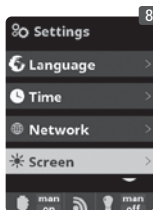
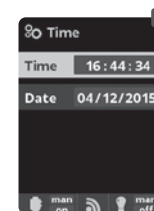
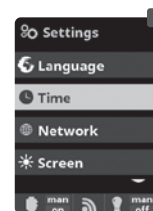
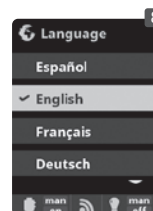
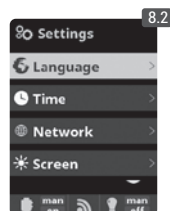
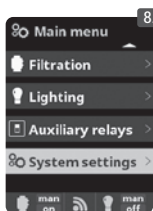

- 8.3 Настройка предпочитаемого языка.
- 8.5 Настройка текущей даты и времени.
- 8.7 Регулировка интенсивности подсветки дисплея (0-100%) и программирование таймера для включения и отключения.

- 8.9 Звук: Системное программирование звуков по функциям: клавиатура (нажатие клавиши); уведомления (срочное сообщение); оповещения (операционная сигнализация); фильтрация (начало фильтрации).
- 8.11 Пароль: Позволяет защитить доступ к меню пользователя путем активации пароля. Введите комбинацию из 5 клавиш, и система ее запомнит. Если забудете пароль, в "Сервисе" предусмотрен "мастер пароля". Обратитесь к установщику/поставщику.

- 8.12 Время: Счетчики часов функционирования разных модулей.
- 8.14 Системные данные: Данные версии программного обеспечения экрана TFT и модуля питания. Также указан ID узел, необходимый для настройки подключения Wi-Fi.

8.1 НАСТРОЙКА Wi-Fi

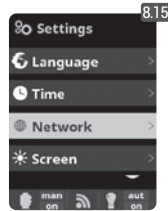
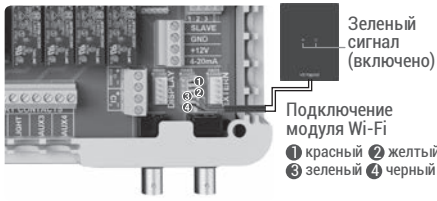

8.15 Интернет: После подключения модуля Wi-Fi перезагрузите оборудование. В настройках появится опция Интернет.

8.16 Wi-Fi: Выберете Wi-Fi для сканирования сетей, доступных для модуля. Поиск осуществляется автоматически.

8.17 Выберете необходимую сеть в зоне досягаемости WIFI-модуля.

8.18 Далее на всплывающей клавиатуре введите пароль этой сети. Для передвижения вверх и вниз используйте кнопки вверх/вниз, а влево/направо - кнопки плюс/минус. Для выбора буквы нажмите OK.

8.19 Настройка: Для более детальной настройки перейдите к данному меню или свяжитесь с установщиком.

8.21 Состояние: Проверьте качество связи.

8.22 Проверка связи: Убедитесь, что связь установлена правильно.

Как только модуль Wi-Fi подключен к сети и оба световых датчика включены, зайдите на <https://poolwatch.hayward.fr/login>, и в опции "Регистрация" введите все запрашиваемые данные. ID узел оборудования находится в устройстве (см. раздел 8. Настройка - экраны 8.13 и 8.14).

По завершению всех установок можно полностью контролировать бассейн и менять параметры - заданную величину, часы фильтрации и выключения и включения любого вспомогательного реле.

9. СОЛЕННОСТЬ*

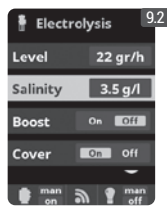

9.1 Соленость: Оборудование показывает измерение соли в воде в г/л, дату и температуру воды при последнем считывании

9.2 Для выполнения этого измерения, нажмите кнопку OK в строке "Соленость" меню "Электролиз/Гидролиз" (процесс может занять от 2 до 5 минут - экран 9.4). Можносонастроить измерительное оборудование с показанием внешнего измерителя соли (экран 9.5).

9.3 При отсутствии температурного датчика для большей точности введите значение вручную. На показания влияют разные факторы, например, температура воды или pH. Настройки следует проверять каждые 2-3 месяца.
* Внимание: Опция доступна только для некоторых моделей.

10. НАКРЫТИЕ

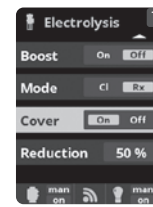

10.1 Накрытие: Подключение автоматического накрытия.

10.2 Снижение процента производства хлора при накрытии. При накрытии нет необходимости, чтобы оборудование работало на 100%, с помощью данного параметра отрегулируйте оптимальный уровень генерации хлора.

11. ДЕТЕКТОР ПОТОКА

Опциональный детектор потока
Вход для детектора безопасного механического потока.
Остановите гидролиз и электролиз и дозированные насосы за отсутствием потока воды.



Существует возможность добавить к оборудованию внешний детектор потока. Присоедините его как показано на рисунке и свяжитесь с установщиком для его активации. Ячейка титана включает сенсор потока газа, для усиленного контроля их можно скомбинировать.



Детектор потока FL1 2 и 6

12. СЕНСОР УРОВНЯ (Бак)

Уровень содержания кислоты TANK 4 и 5



Подсоединив к оборудованию сенсор уровня, можно в любой момент контролировать доступный объем содержания используемых химических продуктов. Свяжитесь со установщиком или поставщиком для активации сенсора. Таким образом можно предотвратить запуск насосов без продукта и дозирование впустую, что защитит оборудование от повреждения.

13. НАСОС ПЕРЕМЕННОЙ СКОРОСТИ



Насос переменной скорости

1 медленная 2 средняя 3 быстрая 4 обьчная

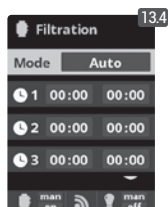
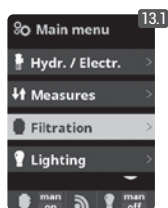

13.1 Насос переменной скорости: Для монтажа насоса с 3 скоростями свяжитесь с установщиком.

13.2 - 13.6 После подключения насоса можно определить индивидуально для каждого периода фильтрации различную скорость.

F: быстрая, M: средняя и S: медленная.



13.7 Очистка фильтра: Для очистки фильтра с насосом переменной скорости рекомендуется использование быстрой скорости.

14.1 РАБОТА УФ-СИСТЕМЫ

ВАЖНАЯ ИНФОРМАЦИЯ ПО ТЕХНИКЕ БЕЗОПАСНОСТИ:

- никогда не смотрите напрямую на УФ-лампу;
- не проводите операции без воды; не накрывайте устройство;
- перед проведением технических работ всегда отключайте устройство от электропитания и подачи воды;
- устройство не должно быть погружено в воду;
- если кварцевый рукав поврежден, незамедлительно замените его.



Устройство должно быть защищено от низких температур или храниться в помещении в течение зимнего периода.

РАБОЧИЙ ПРОЦЕСС: УФ-система всегда будет работать, когда активирована фильтрация; опция «Ультрафиолет» в главном меню позволяет проверить суммарное рабочее время ламп (см. раздел 3.2 УФ).

УСТАНОВКА НА СТЕНУ ИЛИ ДРУГУЮ ВЕРТИКАЛЬНУЮ ПОВЕРХНОСТЬ: данное устройство может быть установлено на стене или иной подходящей вертикальной поверхности; при наполнении водой оно может стать слишком тяжелым для монтажа на деревянном ограждении и поэтому должно устанавливаться на стене.

ВНИМАНИЕ: для предотвращения падения в воду не устанавливайте устройство над бассейном или рядом с ним; не подключайте электрическое питание к устройству до завершения прокладки труб и его безопасной установки.

ЭФФЕКТИВНОСТЬ: для достижения максимальной эффективности мы рекомендуем проводить весь объем воды в бассейне через УФ-устройство каждые четыре часа.

14.2 ПРОФИЛАКТИЧЕСКОЕ ОБСЛУЖИВАНИЕ УФ-СИСТЕМЫ

При нормальных условиях работы срок службы УФ-ламп в УФ-системе составляет 8000 часов. Опция «Ультрафиолет» в главном меню позволяет проверить суммарное рабочее время ламп (см. раздел 3.2 УФ).

1. При ежегодной замене ламп также устанавливайте новые уплотнительные кольца. При повторной сборке устройства убедитесь в том, что резьба приемных соединительных элементов фитингов под давлением и резьба вставных элементов основной конструкции является чистой.
2. Проведите повторную сборку и плотно затяните вручную фитинги под давлением. Замените лампу или установите новую. Затем выполните монтаж держателей ламп и их синего корпуса, следя за соответствием номеров держателей ламп.

Примечание: при повторной сборке устройства сожмите синий корпус держателя ламп для выпуска скопившегося воздуха; если не выпустить этот воздух, держатель может отсоединиться; подсоедините линию подачи воды и снова включите ее, чтобы убедиться в отсутствии течей перед подключением подачи питания.

Notes

A series of horizontal dotted lines for writing notes.

Notes

A series of horizontal dotted lines for writing notes.



Hayward® is registered trademark
of Hayward® Industries, Inc.
© 2021 Hayward® Industries, Inc.