



ZODIAC®

FR *Guide de Démarrage Rapide

EN Quick Start Guide

DE Kurz- oder Schnellstartanleitung

NL Snelstartgids

ES Guía de Inicio Rápido

PT Guia Rápido

IT Guida Rapida

EL Οδηγός γρήγορης έναρξης

SV Snabbstartsguide

HU Első lépések

PL Przewodnik Szybkiego Uruchamiania

BG Ръководство за бърз старт

CS Stručný návod

SK Príručka pre rýchle spustene

عري رسال ل يغشتال ل ل ي ل د AR

*Instructions d'origine
Original instructions
Original anleitung
Originale instructies
Instrucciones originales
Instruções originais
Istruzioni originali
Πρωτότυπες οδηγίες
Originalinstruktioner
Eredeti utasítások
Oryginalne instrukcje
Оригинални инструкции
Originální návod
Pôvodný návod

التعليمات الأصلية

Z550iQ

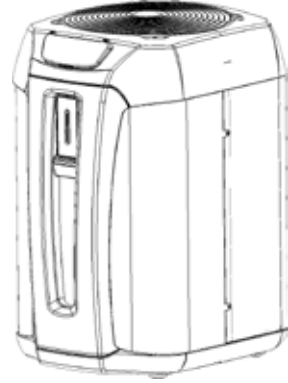

*i*AquaLink™
CONTROL

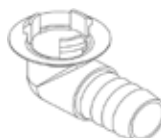
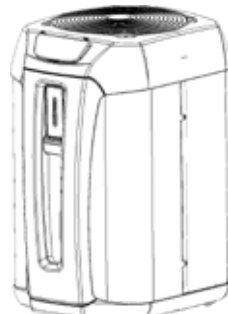

Ø18



Ø50 (x2)



(x2)



H0791900 - REV B



AVERTISSEMENTS



Ce manuel contient uniquement des informations de base concernant les mesures de sécurité à mettre en place pendant l'installation, l'entretien et le démarrage. Le manuel complet est disponible en téléchargement au format PDF sur le site web : www.zodiac.com Le montage, l'installation électrique et l'entretien doivent être réalisés par du personnel autorisé et qualifié ayant lu l'ensemble du manuel avec attention.

AVERTISSEMENTS GÉNÉRAUX

- L'appareil est conçu pour un usage spécifique dans les piscines et les spas, il ne doit être utilisé pour aucun autre usage que celui pour lequel il a été conçu.
- Le non-respect des avertissements pourrait causer des dommages sur l'équipement de la piscine ou entraîner de graves blessures, voire la mort.
- Cet appareil n'est pas destiné à être utilisé par des personnes (y compris des enfants) ayant un handicap physique, sensitif ou mental, ou un manque d'expérience et de connaissances, sauf s'il est utilisé sous surveillance ou avec des instructions d'utilisation données par une personne responsable de leur sécurité. Les enfants doivent être surveillés pour s'assurer qu'ils ne jouent pas avec l'appareil.
- Cet appareil peut être utilisé par des enfants à partir de 8 ans et par des personnes ayant des capacités physiques, sensorielles ou mentales réduites ou un manque d'expérience et de connaissances si elles sont surveillées ou si elles ont reçu des instructions concernant l'utilisation de l'appareil en toute sécurité, et si elles comprennent les risques. Les enfants ne doivent pas jouer avec l'appareil. Le nettoyage et l'entretien utilisateur ne doivent pas être effectués par des enfants sans surveillance.
- L'installation de l'appareil doit être réalisée conformément aux instructions du fabricant et dans le respect des réglementations locales et nationales en vigueur.
- Nos produits peuvent uniquement être montés et installés dans des piscines conformes à la norme CEI/HD 60364-7-702 et aux règles nationales applicables. L'installation doit respecter la norme CEI/HD 60364-7-702 et les règles nationales applicables pour les piscines. Consultez votre revendeur local pour en savoir plus.

AVERTISSEMENTS LIÉS À DES APPAREILS ÉLECTRIQUES

- L'alimentation électrique de l'appareil doit être protégée par un Dispositif de protection à courant différentiel résiduel (DDR) de 30 mA dédié, respectant les normes en vigueur du pays d'installation.
- L'équipement n'inclut pas de commutateur électrique pour la déconnexion. Il inclut un dispositif de sectionnement dans le câblage de fixation d'au moins OVC III, conformément aux lois nationales applicables.
- Si le cordon d'alimentation est endommagé, il doit être remplacé par le fabricant, un représentant autorisé ou un centre de réparation uniquement.

AVERTISSEMENTS LIÉS AUX APPAREILS CONTENANT DU RÉFRIGÉRANT R32



- Cet appareil contient du réfrigérant R32, un réfrigérant de catégorie A2L, qui est considéré comme potentiellement inflammable.
- Ne pas décharger le fluide R32 dans l'atmosphère. Il s'agit d'un gaz fluoré à effet de serre, couvert par le protocole de Kyoto, avec un Potentiel de chauffage global (GWP) de 675 (réglementation européenne UE 517/2014).
- Afin de se conformer aux normes et aux réglementations pertinentes en matière d'environnement et d'installation, notamment au décret N° 2015-1790 et/ou à la réglementation européenne UE 517/2014, une recherche de fuite doit être effectuée sur le circuit de refroidissement lors du premier démarrage de l'appareil ou au moins une fois par an. Cette opération doit être effectuée par un spécialiste certifié des appareils de refroidissement.
- L'appareil doit être stocké dans une pièce sans source d'étincelle en fonctionnement permanent (par exemple : flammes à l'air libre, appareil à gaz en fonctionnement ou chauffage électrique en fonctionnement).
- Pour en savoir plus, consultez les instructions de sécurité concernant les appareils contenant du gaz R32 dans la version complète du manuel, qui explique le contrôle des zones du site, la procédure de travail, la zone de travail générale, la vérification de présence de réfrigérant, la vérification de présence d'un extincteur, l'absence de source d'étincelle, la ventilation de la zone, la vérification de l'équipement de réfrigération, la vérification des composants électriques, la réparation sur les composants isolés, la réparation des composants intrinsèques, le câblage, la détection du réfrigérant inflammable, le retrait et l'élimination, les procédures de chargement et le démontage.
- A noter que le réfrigérant R32 peut ne pas avoir d'odeur.
- N'utilisez aucun moyen pour accélérer le processus de dégivrage ou pour nettoyer, autres que ceux recommandés par le fabricant.
- Ne pas percer ni incinérer.



AVERTISSEMENTS



INSTALLATION ET ENTRETIEN

- Seule une personne qualifiée dans les domaines techniques concernés (électricité, hydraulique ou frigorifique) est habilitée à réaliser l'installation, la maintenance ou la réparation de l'appareil.
- L'appareil ne peut être installé près des matériaux combustibles, de l'admission de gaine d'air ou d'un bâtiment adjacent.
- Pendant l'entretien de l'appareil, la composition et l'état du fluide caloporteur doivent être vérifiés, ainsi que l'absence de traces de réfrigérant.
- Pendant l'essai d'étanchéité annuel de l'appareil conformément à la législation en vigueur, les commutateurs haute et basse pression doivent être vérifiés pour s'assurer qu'ils sont solidement fixés au circuit de refroidissement et qu'ils coupent le circuit électrique une fois déclenchés.
- Pendant les travaux d'entretien, s'assurer qu'il n'y a aucune trace de corrosion ou d'huile autour des composants de refroidissement.
- Avant de commencer à travailler sur le circuit de refroidissement, arrêter l'appareil et attendre quelques minutes avant d'installer les sondes de température et de pression. Certains éléments tels que le compresseur et la tuyauterie peuvent atteindre des températures supérieures à 100 °C et des pressions élevées pouvant provoquer des brûlures graves.



SPÉCIFICATIONS DU RÉFRIGÉRANT

Vérification de la zone

- Avant de commencer à travailler sur des systèmes contenant des réfrigérants inflammables, des contrôles de sécurité sont nécessaires pour garantir que le risque d'étincelle soit réduit.

Procédure de travail

- Les travaux doivent être effectués selon une procédure contrôlée afin de réduire le risque de libération d'un gaz ou de vapeur inflammable pendant les travaux.

Zone générale de travail

- Tout le personnel de maintenance et les autres personnes travaillant dans la zone proche doivent être tenus au courant des travaux effectués. Les travaux dans des espaces confinés doivent être évités.

Vérification de la présence de réfrigérant

- La zone doit faire l'objet d'une vérification par un détecteur de réfrigérant approprié avant et pendant les travaux, afin que le technicien soit averti de la présence d'une atmosphère potentiellement toxique ou inflammable. S'assurer que l'équipement de détection des fuites utilisé est adapté à l'utilisation de tous les réfrigérants concernés, c'est-à-dire qu'il ne peut provoquer d'étincelle, est correctement isolé ou parfaitement sûr.

Présence d'un extincteur

- Si des travaux impliquant une certaine température doivent être effectués sur l'équipement frigorifique ou sur toute pièce associée, un équipement d'extinction des incendies approprié doit se trouver à portée de main. Mettre en place un extincteur à poudre ou à CO2 à proximité de la zone de travail.

Absence de source d'étincelle

- Aucune personne effectuant des travaux sur un système frigorifique et devant exposer la tuyauterie ne doit utiliser une quelconque source d'étincelle qui pourrait représenter un risque d'incendie ou d'explosion. Toutes les sources possibles d'étincelle, notamment une cigarette, doivent être gardées suffisamment à distance du site d'installation, de réparation, de retrait ou d'élimination, lorsque du réfrigérant peut potentiellement être libéré dans l'espace environnant. Avant les travaux, la zone autour de l'équipement doit être examinée afin de s'assurer qu'elle ne comporte pas de risque d'incendie ou de risque d'étincelle. Des panneaux « Interdiction de fumer » doivent être affichés.

Ventilation de la zone

- Avant d'accéder à l'unité d'une quelconque manière que ce soit pour y effectuer n'importe quel entretien, s'assurer que la zone est ouverte et bien aérée. Une aération appropriée, permettant une dispersion en toute sécurité de tout réfrigérant qui pourrait être libéré dans l'atmosphère, doit être maintenue pendant l'entretien de l'unité.

INFORMATIONS POUR LES PRODUITS AVEC CONNECTIVITÉ (en vertu de la directive RED)

Déclaration de conformité

Par la présente, Zodiac déclare que l'équipement radio de type Z550iQ est conforme à la Directive 2014/53/UE. Le texte complet de la déclaration UE de conformité est disponible à l'adresse suivante : <https://www.zodiac-poolcare.com/>.

1 Raccords hydrauliques

Connexion à un circuit de filtration standard

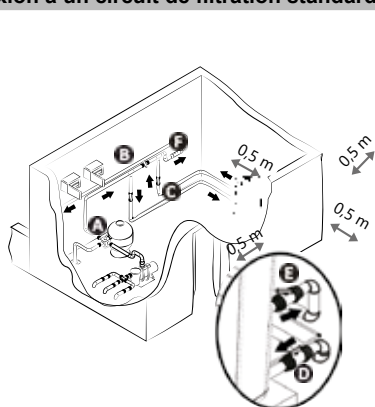

Installation en intérieur*

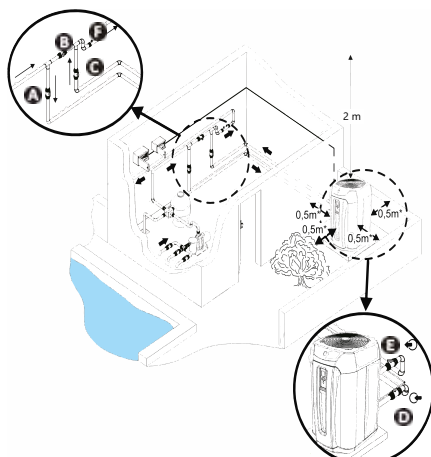

Installation en extérieur

A : vanne d'admission d'eau

B : vanne de by-pass

C : vanne de sortie d'eau

D : vanne de réglage de l'admission d'eau (en option)

E : vanne de réglage de l'évacuation d'eau (en option)

F : traitement de l'eau

*Doit être équipé du kit de local technique (non fourni)

Évacuation de condensation

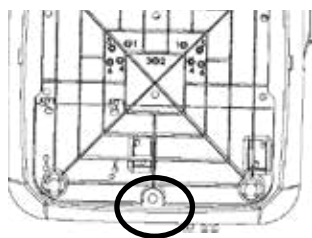

Vue du dessous - Pas de kit

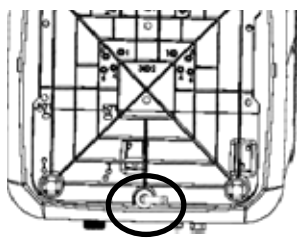

Vue du dessous - Avec kit

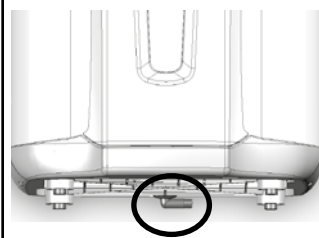

Vue du dessus - Avec kit

Attention, plusieurs litres d'eau peuvent être évacués de votre appareil chaque jour. Nous recommandons fortement de connecter l'évacuation à un système d'évacuation d'eau adapté. Pour évacuer les condensats, installer une conduite $\varnothing 18$ sur le coude cannelé à monter sous la base de l'appareil.



Consulter le manuel en ligne pour en savoir plus sur les précautions d'installation et les raccords hydrauliques.



- Couper l'alimentation électrique avant de travailler sur l'appareil (risque d'électrocution).
- Seul un technicien qualifié et expérimenté est habilité à réaliser le câblage dans l'appareil ou à remplacer le cordon d'alimentation.
- Vérifier que les vis de borne sont correctement serrées (risque d'incendie). Des vis de borne mal serrées annuleront la garantie.
- Ne pas débrancher l'alimentation électrique lorsque l'appareil est en marche. Si l'alimentation électrique est interrompue, attendre une minute avant de le remettre sous tension.

Connecter le câble d'alimentation

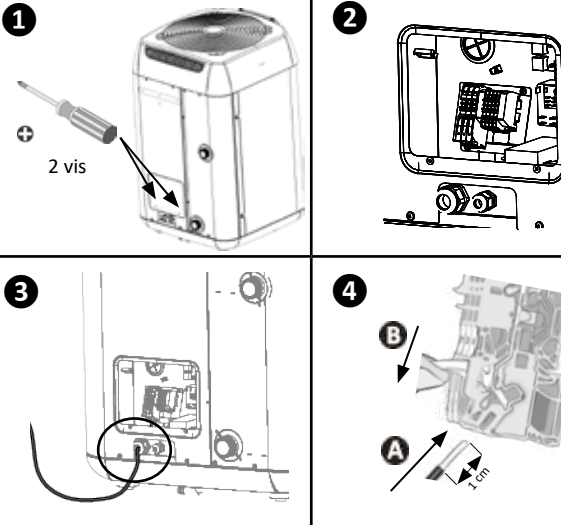

Information : bornier du modèle triphasé

- Sur les modèles triphasés, il n'y a pas d'ordre de tension à respecter.

Connexion de l'alimentation électrique

Alimentation électrique
CA 380-400 V
3 phase 50Hz
(TD5, TD8)

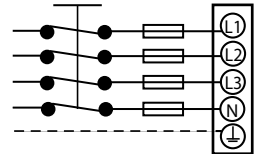

Alimentation électrique
CA 220-240 V
1 phase 50Hz
(MD4, MD5, MD8)

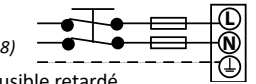

fusible retardé

Connexion de la priorité chauffage

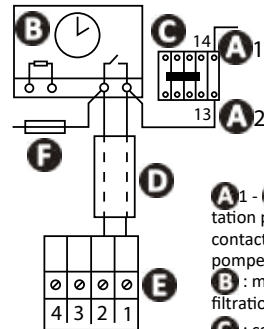

- A1 - A2** : alimentation pour la bobine contacteur de la pompe de filtration
- B** : minuteur de filtration
- C** : contacteur (tripolaire ou bipolaire) pour la pompe de filtration
- D** : câble séparé pour la fonction « priorité chauffage » (non fourni)
- E** : bornier de la pompe de chauffage
- F** : fusible

MD4

MD5

TD5

MD8

TD8

Alimentation électrique		220 - 240 V 1 N~ 50-60 Hz	380 - 400 V 3 N~ 50-60 Hz	220 - 240 V 1 N~ 50-60 Hz	380 - 400 V 3 N~ 50-60 Hz
Courant max.	A	9	11	17,8	6,1
Section de câble minimal (type H07RN-F) *	mm ²	3G 2,5	3G 2,5	5G 6	5G 2,5
Protection thermique magnétique (courbe C ou D)	mA	30			
*Section du câble adaptée à une longueur maximale de 20 mètres.					

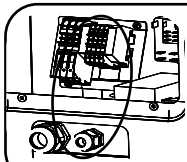

Les connexions en option (priorité chauffage et marche/arrêt à distance) sont réalisées sur le plus petit bornier. Les câbles doivent passer par le presse-étoupe secondaire. Consulter le manuel pour en savoir plus.

Connexion « MARCHÉ/ARRÊT » à distance

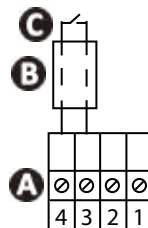

- A** : bornier de la pompe de chauffage
- B** : commutateur « marche/arrêt » à distance (non fourni)
- C** : câble de raccordement séparé (non fourni)

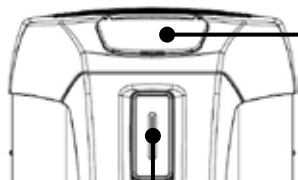

Écran



- 3 modes :
- BOOST
 - SMART
 - ECOSILENCE

Température de l'eau mesurée

Bande de LED

Vert - « Chauffage »

- Le nombre de LED allumées varie selon le mode de fonctionnement actif sélectionné.

Bleu - « Refroidissement »

- La LED clignote 3 fois lorsque la fonction est activée.

Rouge - « Erreur »

- Consulter le manuel en ligne.

Distant



- ON/OFF (appuyer et maintenir enfoncé)
- Return/back



- Parcourir
- Régler les valeurs



- Écran principal
- Sélection

Témoins

	Fixe	Clignotant	Éteint
	Clavier verrouillé	-	Clavier déverrouillé
	Débit d'eau correct	Débit d'eau trop faible ou inexistant	-
	Indique le mode sélectionné	-	-
	-	Température de l'air en dehors de la plage de fonctionnement.	Température de l'air dans la plage de fonctionnement
°C °F	Unité de température sélectionnée	-	-
	Wi-Fi connecté	Association Wi-Fi en cours	Wi-Fi non connecté

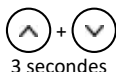

Écran principal

**Verrouiller /
déverrouiller**

3 secondes

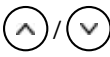
**Régler le verrouillage automatique (activé par défaut)**Pression
longueJusqu'au
« P19 »

Confirmer

0 (désactivé)
ou 1 (activé)

Confirmer

**Régler le point de consigne de température (activé par défaut)**Appuyer sur l'écran
principal pour régler la
valeurAugmenter ou réduire
la températureConfirmer (automatique
après 3 secondes
d'inactivité)**Température
recommandée : 28 °C**
Température max. : 32°**Activer / désactiver le mode « Refroidissement »**Activée par défaut, la fonction s'active
automatiquement dès que la température de l'eau
dépasse la température de point de consigne de plus
de 2°C.Faites un appui long sur
l'écran principal :
L'écran indique « COOL »
[froid]Appuyer pour
activer / désactiver
L'écran indique
« ON » ou « OFF »**Sélectionner les modes « Chauffage » (activés par défaut)**La pompe à chaleur dispose de 3 modes de
fonctionnement actifs pour régler sa vitesse de
fonctionnement sur la puissance requise et le mode
sélectionné :

- Mode « *BOOST* »
- Mode « *SMART* »
- Mode « *ECOSILENCE* »

Appuyer sur l'écran
principal :
Le témoin ► s'arrête
sur un des 3 modesAppuyer jusqu'à
atteindre le mode désiré.**Consulter le manuel en ligne pour en savoir plus sur les modes
de fonctionnement et le comportement de la bande de LED.**



Ouvrir le circuit hydraulique

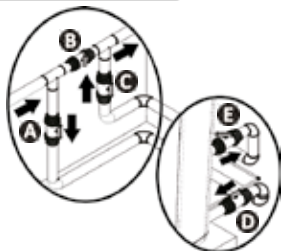

ATTENTION : Un réglage de by-pass incorrect peut entraîner un dysfonctionnement de la pompe à chaleur.

- Fermer la vanne B graduellement.
- Ouvrir complètement les vannes A, C et D, puis la vanne E de moitié (l'air qui s'est accumulé dans le condenseur de la pompe à chaleur et le circuit de filtration sera purgé). Si les vannes D et E ne sont pas présentes, ouvrir complètement la vanne A et fermer la vanne C de moitié.
- Connecter l'alimentation électrique à la pompe à chaleur.
- Si la pompe à chaleur est en veille, appuyer pendant 3 secondes ; l'écran de présentation apparaît pendant 4 secondes, puis l'écran d'accueil apparaît. Une minuterie de deux minutes démarre.
- Régler la température désirée.



Se connecter à l'application iAquaLink+™ app

Appareil mobile



Réseau Wi-Fi domestique

Pompe à chaleur



La pompe à chaleur Z550iQ peut être commandée à distance depuis un smartphone ou une tablette, via l'application iAquaLink+™ disponible sur les systèmes iOS et Android. Avant de vous connecter à l'application iAquaLink+™, vérifier les points suivants :

- Utiliser un smartphone ou une tablette connecté au Wi-Fi.
- Utiliser un réseau Wi-Fi avec un signal suffisamment fort pour vous connecter à la pompe à chaleur : le signal Wi-Fi doit être détectable là où l'appareil est utilisé. À défaut, une solution technique doit être fournie pour amplifier le signal existant.
- Rester près de l'appareil et préparer le mot de passe de réseau Wi-Fi domestique.

Télécharger l'application iAquaLink+™

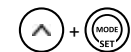

Pression longue

L'écran indique « bLE »

Ouvrir l'application et suivre les étapes décrites dans l'app pour ajouter la pompe à chaleur.



Hivernage



Faire un appui long pour arrêter l'appareil

Déconnecter l'alimentation électrique

Fermer les vannes A et C, puis ouvrir les vannes D et E (si présentes)

Évacuer l'eau du condensateur pour éviter les risques de gel

- Dans le cas d'un hivernage complet de la piscine (arrêt complet du système de filtration, purge du circuit de filtration ou même drainage de la piscine) : serrer les deux connecteurs d'un tour pour empêcher un corps étranger d'entrer dans le condensateur.
- En cas d'hivernage pour la pompe à chaleur uniquement (arrêt du chauffage uniquement, la filtration continue à fonctionner) : ne pas serrer les connecteurs, mais ajouter 2 bouchons (fournis) sur les entrées et sorties d'eau du condensateur.
- Nous vous recommandons de placer la microcouverture d'hivernage aérée sur la pompe à chaleur.



- **L'hivernage est essentiel pour empêcher une rupture du condensateur due au gel. Elle n'est pas couverte par la garantie.**
- **Pour éviter d'endommager l'appareil avec la condensation, ne pas le couvrir entièrement ; une couverture d'hivernage est fournie.**



Maintenance

- Vérifier que la grille de ventilation n'est pas bloquée par des corps étrangers.
- Nettoyer l'évaporateur à l'aide d'une brosse souple et d'un pulvérisateur d'eau douce (déconnecter le câble électrique).
- Nettoyer la ligne d'évacuation de condensation pour enlever toutes les impuretés qui peuvent la bloquer.
- Vérifier que la grille de ventilation du boîtier de commutateur est propre.
- Ne pas utiliser de jet haute pression. Ne pas pulvériser avec de l'eau de pluie, de l'eau salée ou de l'eau à forte teneur en minéraux.
- Nettoyer l'extérieur de l'appareil ; ne pas utiliser de produits à base de solvant. Nous pouvons vous fournir un kit de nettoyage spécifique comme accessoire : le PAC NET.



- **Ne pas débrancher l'alimentation électrique lorsque l'appareil est en marche. Si l'alimentation électrique est interrompue, attendre une minute avant de remettre l'appareil sous tension.**
- **Avant tout entretien, dépannage ou réparation, il est recommandé de désactiver la connexion Wi-Fi du modem pour éviter que l'appareil ne puisse être contrôlé à distance.**
- **Il est recommandé de procéder à l'entretien général de l'appareil au moins une fois par an pour garantir son bon fonctionnement, maintenir ses niveaux de performance et éviter des défauts potentiels. Ces opérations sont réalisées par un technicien aux frais de l'utilisateur.**







Consulter le manuel en ligne pour en savoir plus sur les tâches d'entretien qui doivent être réalisées par un technicien qualifié.



- Avant de contacter le revendeur, nous vous invitons à procéder à quelques simples vérifications en cas de dysfonctionnement à l'aide des tableaux suivants. Si le problème persiste, contactez votre revendeur
-  : Actions réservées à un technicien qualifié.

Comportement de l'appareil

L'appareil ne commence pas à chauffer immédiatement	<ul style="list-style-type: none"> • Lorsque le débit d'eau est nul ou insuffisant, l'appareil s'arrête : vérifier que l'eau circule correctement dans l'appareil et que les raccordements hydrauliques sont corrects. • L'appareil s'arrête lorsque la température extérieure descend en dessous de -12 °C. • Si vous avez vérifié ces points et que le problème persiste : contactez votre revendeur.
L'appareil évacue l'eau	<ul style="list-style-type: none"> • Pour vérifier que l'eau ne vient pas d'une fuite dans le circuit de piscine sur l'appareil, le fermer et faire fonctionner la pompe de filtration pour faire circuler l'eau dans l'appareil. Si l'eau continue à traverser les lignes d'évacuation de condensat, il y a une fuite d'eau dans l'appareil. Contactez votre revendeur.
L'évaporateur est recouvert de gel	<ul style="list-style-type: none"> • L'appareil va basculer en cycle de dégivrage pour faire fondre la glace. • Si l'appareil ne parvient pas à dégivrer son évaporateur, il s'arrêtera de lui-même ; cela signifie que la température extérieure est trop basse (inférieure à -12 °C).
L'appareil « émet de la fumée »	<ul style="list-style-type: none"> • Si l'appareil n'est pas en cycle de dégivrage, cela n'est pas normal. Couper et déconnecter immédiatement l'appareil, contacter le revendeur.
L'appareil ne fonctionne pas.	<ul style="list-style-type: none"> •  En l'absence d'affichage, vérifier la tension d'alimentation et le fusible F1. • Lorsque le débit d'eau est nul ou insuffisant, l'appareil s'arrête : vérifier que l'eau circule correctement dans l'appareil.
L'appareil fonctionne, mais la température de l'eau n'augmente pas	<ul style="list-style-type: none"> • Le mode de fonctionnement n'est pas suffisamment puissant (appareil en mode « ECOSILENCE » ou « SMART »). Basculer en mode « BOOST » et régler la filtration sur manuel 24/24 le temps que la température grimpe. • Vérifier que la vanne de remplissage automatique n'est pas bloquée en position ouverte ; elle continuera à fournir de l'eau froide dans la piscine et empêchera la montée de température. • La perte de chaleur est trop importante, car l'air est frais. Installer une couverture thermique isolante sur la piscine. • L'appareil ne parvient pas à capturer suffisamment de calories car son évaporateur est obstrué par de la saleté. Le nettoyer pour restaurer ses performances •  Vérifier que la taille de l'appareil est adaptée à cette piscine et son environnement.
Le ventilateur fonctionne, mais le compresseur s'arrête de temps en temps sans message d'erreur	<ul style="list-style-type: none"> • Si la température extérieure est trop faible, l'appareil n'effectuera pas les cycles de dégivrage. • L'appareil ne parvient pas à capturer suffisamment de calories car son évaporateur est obstrué par de la saleté. Le nettoyer pour restaurer ses performances
L'appareil déclenche le disjoncteur	<ul style="list-style-type: none"> •  Vérifier que le disjoncteur est correctement dimensionné et que la section de câble utilisée est correcte. •  La tension d'alimentation est trop faible ; contacter le fournisseur d'électricité.



Pour obtenir la liste complète des erreurs, consultez le manuel en ligne.



Performances : air à 28 °C / eau à 28 °C / humidité de 80 %

		MD4	MD5	TD5	MD8	TD8
Sortie de puissance (vitesse max-min)	kW	12,5 - 3,6	15 - 3,6	15,5 - 4,2	20 - 7	20 - 6,2
Puissance consommée (vitesse max-min)	kW	2 - 0,3	2,5 - 0,3	2,45 - 0,3	4,1 - 0,7	4 - 0,6
COP moyenne (vitesse max-min)		6,3 - 12	5,9 - 12	6,1 - 12,1	4,9 - 10,3	5 - 10,4

Performances : air à 15 °C / eau à 26 °C / humidité de 70 %

		MD4	MD5	TD5	MD8	TD8
Sortie de puissance (vitesse max-min)	kW	9,5 - 2,6	11,5 - 2,8	11,5 - 2,8	15 - 3,8	15 - 2,9
Puissance consommée (vitesse max-min)	kW	1,9 - 0,4	2,4 - 0,4	2,3 - 0,4	3,7 - 0,8	3,6 - 0,5
COP moyenne (vitesse max-min)		5 - 6,7	4,8 - 6,8	5,1 - 7,1	4,1 - 5	4,2 - 5,8

Spécifications techniques

		MD4	MD5	TD5	MD8	TD8
Température de fonctionnement	Air	En mode « chauffage » : de -12 à 40 °C En mode « refroidissement » : de 10 à 40 °C				
	Eau	10 à 32 °C				
Pression de fonctionnement	Réfrigérant	de 2 à 42 bar (de 0,2 à 4,2 MPa)				
	Eau	de 0 à 2 bar (de 0 à 0,2 MPa)				
Alimentation électrique		220 - 240 V / 1 N~ / 50-60 Hz	380 - 400 V / 3 N~ / 50-60 Hz	220 - 240 V / 1 N~ / 50-60 Hz	380 - 400 V / 3 N~ / 50-60 Hz	
Variation de tension admissible		± 6 % (pendant le fonctionnement)				
Raccords hydrauliques		1/2 liaison PVC Ø50 à coller				
Pression de service (réfrigérant / eau)	bar	42 / 2				
	MPa	4,2 / 0,2				
Intensité absorbée nominale	A	9 - 1,7	11 - 2,4	4 - 1	17,8 - 3,5	6,1 - 1,4
Intensité absorbée maximale	A	9	11	4	17,8	6,1
Section de câble minimum*	mm ²	3x2,5	5x2,5	3x6	5x2,5	
		3G2,5	5G2,5	3G6	5G2,5	
Niveau sonore (max-min)	db(A)	64 - 56	65 - 56		68 - 56	
Niveau sonore à 10 m (max-min)	db(A)	33 - 25	34 - 25	35 - 24	37 - 25	
Perte de charge	mWG	1,5				
Débit d'eau recommandé	m ³ /h	4	5		6	
Type de liquide de refroidissement		R32				
Charge de liquide de refroidissement	kg	0,88	1,2		2,18	
	Équiv. tonne de CO ₂	0,59	0,81		1,47	
Poids approximatif	kg	54	60		70	
Puissance d'émission de radiofréquences	dBm	+19,5				

MD4

MD5

TD5

MD8

TD8

Bandes de fréquence	GHz	2,400 - 2,497
Degré de protection		IP24

* Les valeurs fournies à titre d'information pour une longueur maximale de 20 mètres (base de calcul : NFC15-100) doivent être vérifiées et adaptées aux conditions d'installation et aux normes du pays d'installation.

Dimensions (en mm)

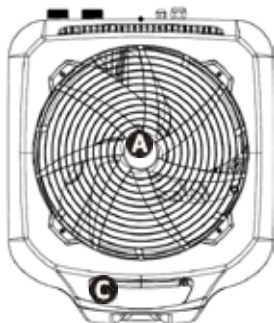

Haut

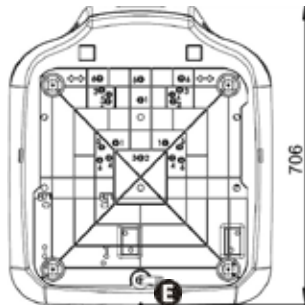

Bas

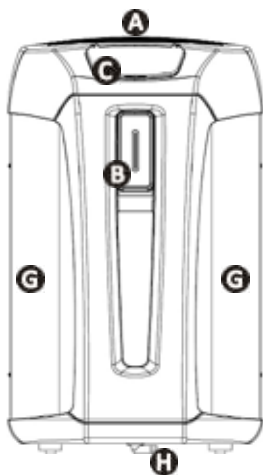

Avant

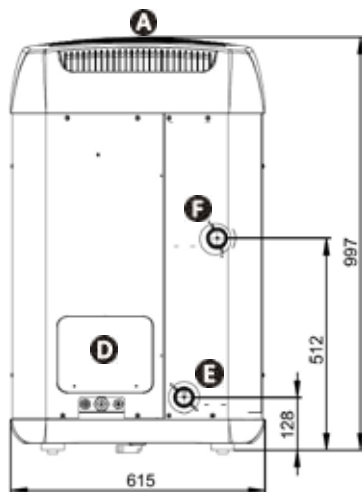

Arrière

- A** - Réseau
- B** - Bande de LED
- C** - Interface utilisateur
- D** - Porte d'accès technique
- E** - Entrée d'eau de piscine
- F** - Sortie d'eau de piscine
- G** - Évaporateur
- H** - Évacuation de condensation

9 Symboles des schémas de câblage

Symbole	Description	Symbole	Description
A1	Carte de régulation électronique	LED	Carte électronique LED
A2	Carte d'affichage (IHM)	LP	Commutateur basse pression
A3	Carte du ventilateur	M1	Moteur de ventilateur
A4	Carte électronique du compresseur	M2	Moteur du compresseur
A5	Carte de répartiteur	ORG	Orange
A6	Carte LED	PNK	Rose
A7	Carte de filtre	R1	Commutateur de pompe
A8	Carte de filtre de ventilateur	R2	Commutateur de compresseur
BLK	Noir	R3	Commutateur du moteur de ventilateur
BLU	Bleu	RED	Rouge
BRN	Marron	REV VALV	Robinet inverseur
C1	Condensateur de ventilateur	ST1	Capteur de régulation de débit d'eau
C2	Second condensateur de vitesse	ST2	Capteur antigel
C3	Condensateur de compresseur	ST3	Capteur de dégivrage
CM	Compresseur	ST4	Capteur de température de fluide
EXP VALVE	Vanne d'expansion électronique	ST5	Capteur de température de décharge
F1 - F2	Fusible	TP1	Bornier
FAN	Moteur de ventilateur	TP2	Bornier
FAN HEATER	Résistance de convoyeur	V1 - V2	Varistance
GRN/YEL	Vert / jaune	V4	Conduite de décharge de gaz
HEATER	Résistance antigel (condensateur)	VLT	Violet
HP	Commutateur haute pression	WHT	Blanc
J1	Commutateur de débit	YEL	Jaune



Consulter ce tableau pour lire l'étiquette des schémas de câblage à l'arrière du boîtier électrique.

Les schémas de câblage sont également disponibles dans le manuel en ligne.



WARNINGS



This manual contains only basic information on the safety measures to be adopted during installation, maintenance and start-up. The complete manual can be read and downloaded as a PDF file from the website: www.zodiac.com. All assembly, electrical installation and maintenance work must be carried out by qualified, authorized personnel who have read the full manual carefully and completely.



GENERAL WARNINGS

- The appliance is intended to be used for pools and spas for a specific purpose; it must not be used for any purpose other than that for which it was designed.
- Failure to respect the warnings may cause serious damage to the pool equipment or cause serious injury, even death.
- This appliance is not intended for use by persons (including children) with reduced physical, sensory or mental capabilities, or lack of experience and knowledge, unless they have been given supervision or instruction concerning use of the appliance by a person responsible for their safety. Children should be supervised to ensure that they do not play with the appliance.
- This appliance can be used by children aged from 8 years and above and persons with reduced physical, sensory or mental capabilities or lack of experience and knowledge if they have been given supervision or instruction concerning use of the appliance in a safe way and understand the hazards involved. Children shall not play with the appliance. Cleaning and user maintenance shall not be made by children without supervision.
- The appliance must be installed according to the manufacturer's instructions and in compliance with local and national regulations.
- Our products may only be assembled and installed in pools compliant with standards IEC/HD 60364-7-702 and required national rules. The installation should follow standard IEC/HD 60364-7-702 and required national rules for swimming pools. Consult your local dealer for more information.



WARNINGS ASSOCIATED WITH ELECTRICAL APPLIANCES

- The power supply to the appliance must be protected by a dedicated 30mA Residual Current Device (RCD), complying with the standards and regulations in force in the country in which it is installed.
- The equipment does not include electrical switch for disconnection; include a disconnection supply device in the fixing wiring at least OVC III, in accordance applicable national laws.
- If the power supply cord is damaged, it must be replaced by the manufacturer, an authorized representative or a repair facility only.



WARNINGS CONCERNING APPLIANCES CONTAINING R32 REFRIGERANT



- This device contains R32 refrigerant, a class A2L refrigerant, which is considered to be potentially flammable.
- Do not discharge R32 fluid into the atmosphere. This is a fluorinated greenhouse gas, covered by the Kyoto Protocol, with a Global Warming Potential (GWP) = 675 (European regulation EU 517/2014).
- In order to comply with the applicable standards and regulations in terms of the environment and installation, in particular Decree No. 2015-1790 and/or European regulation EU 517/2014, a leak test must be performed on the cooling circuit when the appliance is first started and at least once a year. This operation must be carried out by a specialist certified to test cooling appliances.
- The appliance shall be stored in a room without continuously operating ignition sources (for example: open flames, an operating gas appliance or an operating electric heater).
- For further information consult the safety instructions concerning appliances containing gas R32 in the extended version of the manual, in which the fields area check, work procedure, general work area, check for the presence of refrigerant, check for the presence of a fire extinguisher, no source of ignition, area ventilation, refrigerant equipment check, electrical component check, repair of insulated components, repair of intrinsically components, wiring, detection of flammable refrigerant, removal and discharge, loading procedures and dismantling are specified.
- Be aware that R32 refrigerant may not contain an odour.
- Do not use means to accelerate the defrosting process or to clean, other than those recommended by the manufacturer.
- Do not pierce or burn.



WARNINGS



INSTALLATION AND MAINTENANCE

- Only a person qualified in the technical fields concerned (electricity, hydraulics or refrigeration) is authorized to carry out any installation, maintenance or repair work on the appliance
- The appliance may not be installed close to combustible materials, or the air duct inlet of an adjacent building.
- When servicing the appliance, the composition and state of the heat transfer fluid must be checked, as well as the absence of any traces of coolant.
- During the appliance's annual sealing test in accordance with applicable legislation, the high and low pressure switches must be checked to ensure that they are securely fastened to the cooling circuit and that they cut off the electrical circuit when tripped.
- During maintenance work, ensure there are no traces of corrosion or oil around the cooling components.
- Before beginning work on the cooling circuit, stop the appliance and wait for a few minutes before fitting the temperature and pressure sensors. Some elements such as the compressor and piping may reach temperatures in excess of 100°C and high pressures with the consequent risk of severe burns.



REFRIGERANT SPECIFICATIONS

Area check

- Prior to beginning work on systems containing flammable refrigerants, safety checks are necessary to ensure that the risk of ignition is minimized.

Work procedure

- Work shall be undertaken under a controlled procedure so as to minimize the risk of a flammable gas or vapor being present while the work is being performed.

General work area

- All maintenance staff and others working in the local area shall be instructed on the nature of work being carried out. Work in confined spaces shall be avoided.

Check for the presence of refrigerant

- The area shall be checked with an appropriate refrigerant detector prior to and during work, to ensure the technician is aware of potentially toxic or flammable atmospheres. Ensure that the leak detection equipment being used is suitable for use with all applicable refrigerants, i.e. non-sparking, adequately sealed or intrinsically safe.

Check for the presence of a fire extinguisher

- If any work involving heat is to be conducted on the refrigerating equipment or any associated parts, appropriate fire extinguishing equipment shall be available to hand. Have a dry powder or CO₂ fire extinguisher adjacent to the charging area.

No source of ignition

- No person carrying out work in relation to a refrigerating system which involves exposing any pipe work shall use any sources of ignition in such a manner that it may lead to the risk of fire or explosion. All possible ignition sources, including cigarette smoking, should be kept sufficiently far away from the site of installation, repairing, removing and disposal, during which refrigerant can possibly be released to the surrounding space. Prior to work taking place, the area around the equipment is to be surveyed to make sure that there are no flammable hazards or ignition risks. "No Smoking" signs shall be displayed.

Area ventilation

- Prior to penetrating the unit in any way to perform any required service, ensure that the area is open and adequately ventilated. Proper ventilation, to allow for safe dispersion of any refrigerant which may be inadvertently released to the atmosphere, should be maintained while service is being performed on the unit.

PRODUCT INFORMATION FOR PRODUCTS WITH CONNECTIVITY (Under RED Directive)

Declaration of conformity

Hereby, Zodiac declares that the radio equipment type Z550iQ is in compliance with Directive 2014/53/EU. The full text of the EU Declaration of conformity is available at the following address: <https://www.zodiac-poolcare.com/>.

1 Hydraulic connections

Connect to a standard filtration circuit

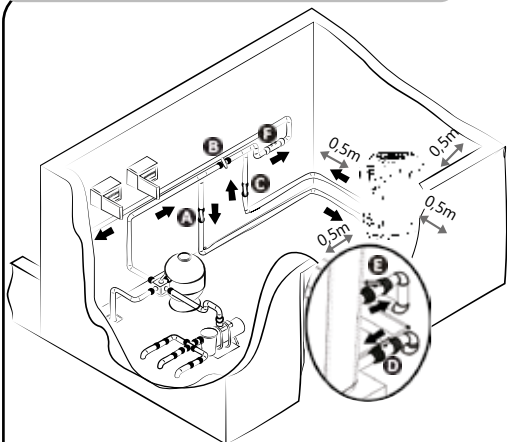

Indoor installation*

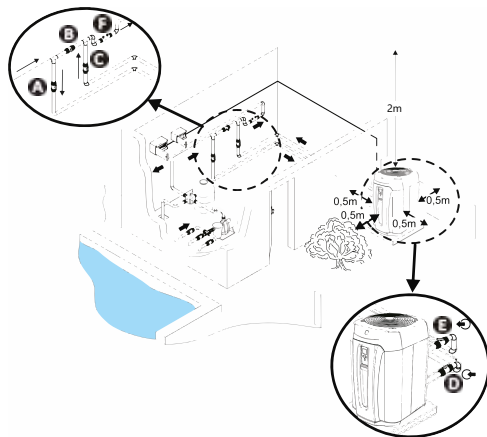

Outdoor installation

A : Water inlet valve

B : By-pass valve

C : Water outlet valve

D : Water inlet adjustment valve (optional)

E : Water outlet adjustment valve (optional)

F : Water treatment

**Must be equipped with the technical room kit (not supplied)*

Condensate drainage

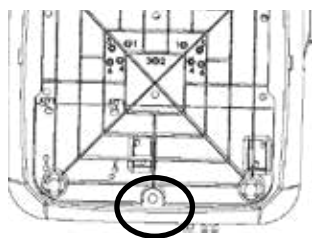

Bottom view - No kit

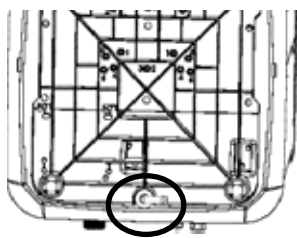

Bottom view - With kit

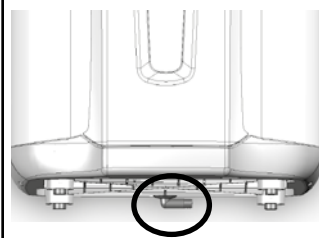

Front view - With kit

Caution, several litres of water can be drained from your appliance each day. We strongly recommend connecting the drain to a suitable water drainage system. To evacuate the condensates, fit a $\varnothing 18$ pipe on the grooved elbow to be mounted under the appliance base.



Refer to the online manual for further details about installations precautions and hydraulic connections.

2 Electric supply connections



1 Installation

- Cut the electricity supply before any work inside the appliance (risk of electric shock).
- Only a qualified and experienced technician is authorised to carry out cabling work within the appliance or to replace the power cord.
- Make sure that the terminal screws are fully tightened (risk of fire). Incorrectly tightened terminal screws will cancel the warranty.
- Do not disconnect the electricity supply when the appliance is running. If the electric power supply is interrupted, wait a minute before restoring the power.



Connect the power cable

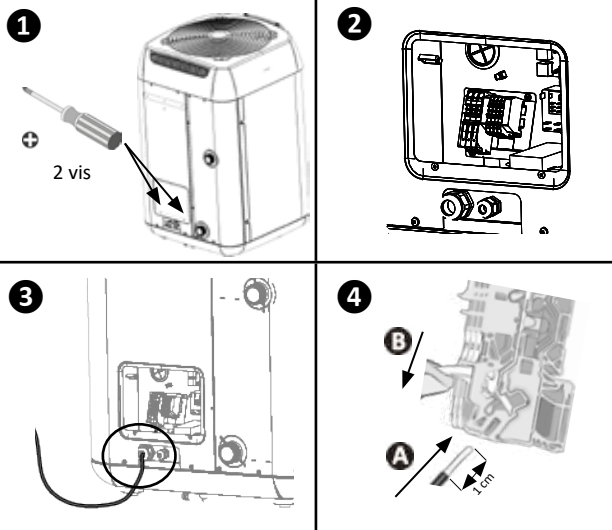

Information: three-phase model terminal boards

- On three phase models, there is no live order to be respected.

Power supply connection

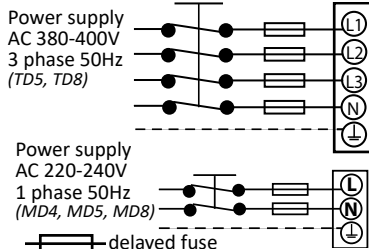

Heating priority connection

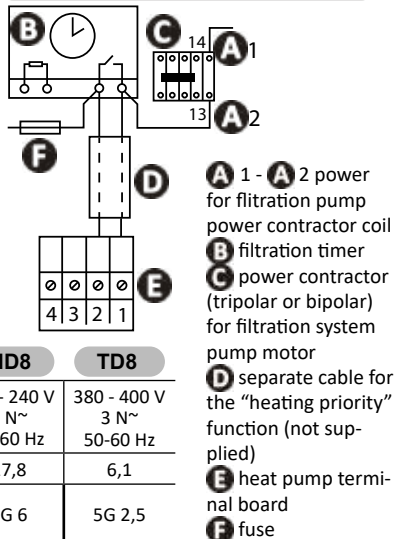

		MD4	MD5	TD5	MD8	TD8
Power supply		220 - 240 V 1 N~ 50-60 Hz		380 - 400 V 3 N~ 50-60 Hz	220 - 240 V 1 N~ 50-60 Hz	380 - 400 V 3 N~ 50-60 Hz
Max current	A	9	11	4	17,8	6,1
Minimum cable section (H07RN-F type) *	mm ²	3G 2,5	3G 2,5	5G 2,5	5G 6	5G 2,5
Thermal magnetic protection (C or D curve)	mA	30				

*Cable cross section suitable for max. length 20 meters.

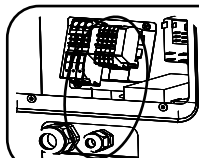

The option connections (heating priority and remote on/off) are made on the smaller terminal block. The cables must pass through the secondary cable gland. See the manual for more information.

Remote "ON/OFF" connection

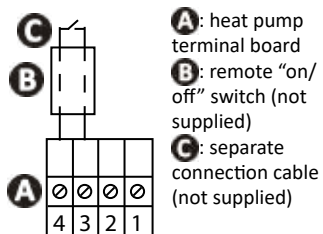

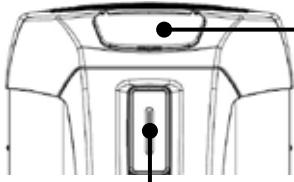

Display screen



- 3 modes :
- BOOST
 - SMART
 - ECOSILENCE
- Measured water temperature

LED strip

Green - "Heating"

- The number of LED(s) that are lit can vary depending on the selected active operating mode.

Blue - "Cooling"

- LED blinks 3 times when function is activated.

Red - "Error"

- See online manual.

Keyboard



- ON/OFF (press and hold)
- Return/back



- Browsing
- Setting values



- Main screen
- Selection

Indicator lights

	Steady	Flashing	Off
	Keypad locked	-	Keyboard unlocked
	Water flow okay	Water flow too low or missing	-
	Indicates the selected mode	-	-
	-	Air temperature outside range of operation.	Air temperature inside range of operation
°C °F	Selected temperature unit	-	-
	Wi-Fi connected	Wi-Fi pairing in progress	Wi-Fi not connected

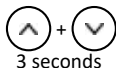

Main screen

**Lock/Unlock**

3 seconds

**Set automatic lock (enabled by default)**

Long press

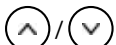

Until "P19"



Confirm

0 (disabled) ou
1 (enabled)

Confirm

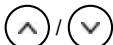
**Adjust the temperature setpoint (enabled by default)**Press from the main
screen to adjust
the valueIncrease or decrease
temperatureConfirm (automatic if
more than 3 seconds
of inactivity)**Recommended
temperature: 28 °C**
Max temperature: 32°**Activate/Deactivate the "Cooling" mode**Enabled by default, the fonction activates
automatically as soon as the water temperature
exceeds the setpoint temperature by more than 2°C.Long press from the
main screen:
The screen displays
"COOL"Press to
activate/deactivate
The screen displays
"ON" or "OFF"**Select the "Heating" modes (enabled by default)**The heat pump has 3 active operating modes for
adjusting its operating speed to the power that is
required and the mode that is selected :

- the "BOOST" mode
- the "SMART" mode
- the "ECOSILENCE" mode

Press from the main
screen:
The indicator ➤ stops
in front of one of the
3 modesPress until reaching the
desired modeRefer to the online manual for further details about operating
modes and the LED strip behaviour.



Open the hydraulic circuit

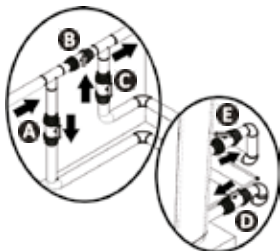

CAUTION : An incorrect by-pass setting may cause the heat pump to malfunction.

- Close valve B gradually,
- Open valves A, C and D fully then valve E by half (the air which has built up in the heat pump condenser and the filtration circuit will bleed out). If valves D and E are not present, open valve A wide and close valve C by half.
- Connect the power supply to the heat pump.
- If the heat pump is on standby, press for 3 seconds; the splash screen appears for 4 seconds then the home screen is displayed. A 2-minute timer will start.
- Set the desired temperature.



Connecting to the iAquaLink+™ app

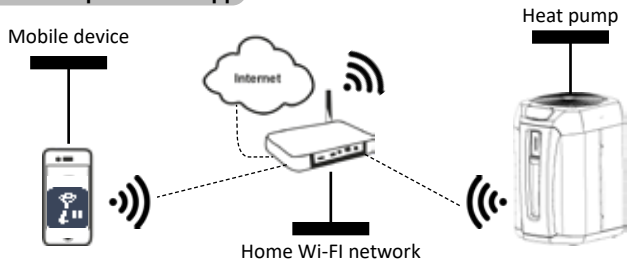

The Z550iQ heat pump can be remotely controlled from a smartphone or tablet, via the iAquaLink+™ app available for iOS and Android systems. Before connecting to the iAquaLink+™ app, ensure that you:

- Use a Wi-Fi-enabled smartphone or tablet.
- Use a Wi-Fi network with a reasonably strong signal when connecting to the heat pump: the Wi-Fi signal must be detectable at the place where the appliance is used. If this is not the case, a technical solution must be provided to amplify the existing signal.
- Rest close to the appliance and have your home Wi-Fi network password at the ready.

Download the iAquaLink+™ app



The screen displays "bLE"

Open the application and follow the steps described in the app to add the heat pump



Winterising



Long press to turn off the appliance

Disconnect the power supply

Close valves A and C and open valves D and E (if present)

Drain the water from the condenser to avoid any risk of freezing

- In the case of full winterising for the pool (complete shutdown of the filtration system, bleed the filtration circuit or even pool drainage): re-fit the two connectors by one turn to prevent any foreign bodies from getting into the condenser.
- In the case of winterising for the heat pump only (shutdown of the heating only, the filtration keeps running): to not tighten the connectors but add 2 caps (provided) on the condenser's water inlets and outlets.
- We recommend that you put the aired winterising micro cover (provided) on the heat pump.



- **Winterising is vital to prevent the condenser breaking due to freezing. This is not covered by the warranty.**
- **To avoid damaging the appliance with condensation, do not fully cover it; a winterising cover is provided.**



Maintenance

- Make sure that the ventilation grid is not blocked by any foreign bodies.
- Clean the evaporator using a soft brush and a fresh water spray (disconnect the power cable).
- Clean the condensate drainage line to remove any impurities that may be blocking it.
- Make sure that the switch box's ventilation grid is clean.
- Do not use a high pressure jet. Do not spray with rain water, salt water or water which is full of minerals.
- Clean the outside of the appliance; do not use any solvent-based products. We can provide you with a specific cleaning kit as an accessory: the PAC NET.



- **Do not disconnect the electricity supply when the appliance is running. If the electric power supply is interrupted, wait a minute before restoring power to the appliance.**
- **Before any maintenance, troubleshooting or repair operation, deactivating the modem's Wi-Fi connection is recommended to avoid any risk of the appliance being remotely controlled.**
- **It is recommended that the appliance undergo general servicing at least on a yearly basis to ensure proper operation, maintain performance levels and potentially prevent certain failures. These operations are carried out at the user's expense by a technician.**







Refer to the online manual for further details about maintenance tasks that have to be carried out by a qualified technician.



- Before you contact the retailer, carry out these few simple checks using the following tables if a problem occurs. If the problem is not resolved, contact your retailer
-  : Actions to be performed by a qualified technician only.

Appliance behavior

The appliance does not start heating straight away	<ul style="list-style-type: none"> • When the water flow rate is zero or is not enough, the appliance stops: check that the water is circulating correctly in the appliance and that the hydraulic connections are correct. • The appliance stops when the outdoor temperature falls below -12 °C. • If you have checked these points and the problem persists: contact your retailer.
The appliance is discharging water	<ul style="list-style-type: none"> • To check that the water is not coming from a leak in the pool circuit on the appliance, shut it down and run the filter pump to circulate water in the appliance. If the water continues to flow through the condensate drainage lines, there is a water leak in the appliance; contact your retailer.
The evaporator is iced over	<ul style="list-style-type: none"> • The appliance will soon switch to its defrost cycle to melt the ice. • If the appliance cannot manage to defrost its evaporator, it will stop itself; this means that the outdoor temperature is too low (below -12°C).
The appliance is "smoking"	<ul style="list-style-type: none"> • If the appliance is not in its defrost cycle, this is not normal. Switch off and disconnect the appliance immediately and contact your retailer.
The appliance is not working	<ul style="list-style-type: none"> •  If there is no display, check the supply voltage and the F1 fuse. • When the water flow rate is zero or is not enough, the appliance stops: check that the water is circulating correctly in the appliance.
The appliance is working but the water temperature does not increase	<ul style="list-style-type: none"> • The operating mode is not powerful enough (appliance in «ECOSILENCE» or «SMART» mode). Switch to «BOOST» mode and set the filtration to 24/24 manual while the temperature rises. • Check that the automatic filling valve is not stuck in open position; this will keep supplying cold water into the pool and will prevent the temperature from rising. • There is too much heat loss as the air is cool. Install a heat insulated cover on the pool. • The appliance is unable to capture enough calories as its evaporator is clogged with dirt. Clean it to restore its performances •  Check that the appliance is the right size for this pool and its environment.
The fan is running but the compressor stops from time to time with no error message	<ul style="list-style-type: none"> • If the outdoor temperature is low, the appliance will perform defrost cycles. • The appliance is unable to capture enough calories as its evaporator is clogged with dirt. Clean it to restore its performances
The appliance trips the circuit breaker	<ul style="list-style-type: none"> •  Check that the circuit breaker is correctly dimensioned and that the cable section used is correct. •  The supply voltage is too low; contact your electricity supplier.



To get the full list of errors, consult the online manual.



Performances : air at 28 °C / water at 28 °C / humidity at 80 %

		MD4	MD5	TD5	MD8	TD8
Power output (max-min speed)	kW	12,5 - 3,6	15 - 3,6	15,5 - 4,2	20 - 7	20 - 6,2
Power consumed (max-min speed)	kW	2 - 0,3	2,5 - 0,3	2,45 - 0,3	4,1 - 0,7	4 - 0,6
Average COP (max-min speed)		6,3 - 12	5,9 - 12	6,1 - 12,1	4,9 - 10,3	5 - 10,4

Performances : air at 15 °C / water at 26 °C / humidity at 70 %

		MD4	MD5	TD5	MD8	TD8
Power output (max-min speed)	kW	9,5 - 2,6	11,5 - 2,8	11,5 - 2,8	15 - 3,8	15 - 2,9
Power consumed (max-min speed)	kW	1,9 - 0,4	2,4 - 0,4	2,3 - 0,4	3,7 - 0,8	3,6 - 0,5
Average COP (max-min speed)		5 - 6,7	4,8 - 6,8	5,1 - 7,1	4,1 - 5	4,2 - 5,8

Technical specifications

		MD4	MD5	TD5	MD8	TD8
Operating temperature	Air	In «heating» mode: from -12 to 40°C In «cooling» mode: from 10 to 40°C				
	Water	10 to 32°C				
Operating pressure	Refrigerant	from 2 to 42 bar (from 0.2 to 4.2 MPa)				
	Water	from 0 to 2 bar (from 0 to 0.2 MPa)				
Power supply		220 - 240V / 1N~ / 50-60Hz	380 - 400V / 3N~ / 50-60Hz	220 - 240V / 1N~ / 50-60Hz	380 - 400V / 3N~ / 50-60Hz	
Admissible variation in voltage		± 6 % (during operation)				
Hydraulic connctions		1/2 union PVC Ø50 to be glued				
Service pressure (refrigerant/ water)	bar	42 / 2				
	MPa	4.2 / 0.2				
Nominal electric current requirement	A	9 - 1,7	11 - 2,4	4 - 1	17,8 - 3,5	6,1 - 1,4
Max electric current requirement	A	9	11	4	17,8	6,1
Minimum cable section*	mm ²	3x2,5		5x2,5	3x6	5x2,5
		3G2,5		5G2,5	3G6	5G2,5
Sound power (max-min)	db(A)	64 - 56	65 - 56		68 - 56	
Sound pressure at 10m (max-min)	db(A)	33 - 25	34 - 25	35 - 24	37 - 25	
Head loss	mWG	1.5				
Recommended water flow	m ³ /h	4	5		6	
Type of cooling fluid		R32				
Cooling fluid load	kg	0,88	1,2		2,18	
	Ton CO2 eq	0,59	0,81		1,47	
Approximate weight	kg	54	60		70	
Radiofrequency emission power	dBm	+19.5				

MD4

MD5

TD5

MD8

TD8

Frequency bands	GHz	2.400 - 2.497
Protection rating		IP24

* Values provided for information purposes for a maximum length of 20 metres (calculation base: NFC15-100), must be checked and adapted to the installation conditions and standards of the installation country.

Dimensions (in mm)

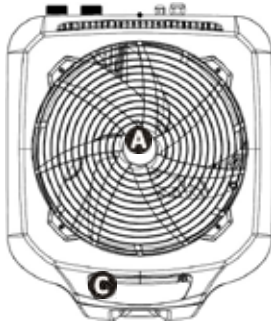

Top

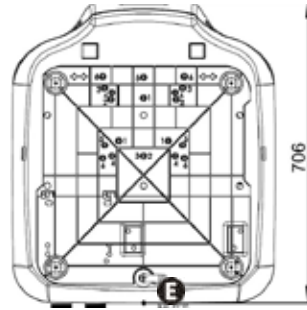

Bottom

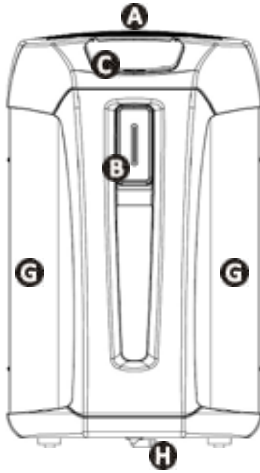

Front

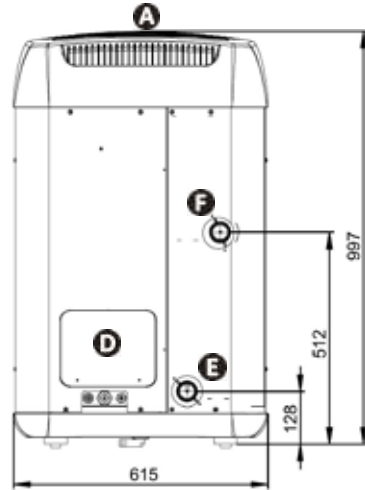

Rear

- A** - Grid
- B** - LED strip
- C** - User interface
- D** - Technical access door
- E** - Pool water inlet
- F** - Pool water outlet
- G** - Evaporator
- H** - Condensate drain

9 Wiring diagrams symbols

Symbol	Description	Symbol	Description
A1	Electronic regulation board	LED	LED electronic board
A2	Display board (HMI)	LP	Low pressure switch
A3	Fan board	M1	Fan motor
A4	Compressor electronic board	M2	Compressor motor
A5	Splitter board	ORG	Orange
A6	LED board	PNK	Pink
A7	Filter board	R1	Pump switch
A8	Fan filter board	R2	Compressor switch
BLK	Black	R3	Fan motor switch
BLU	Blue	RED	Red
BRN	Brown	REV VALV	Reversal valve
C1	Fan condenser	ST1	Water flow regulation sensor
C2	Second speed condenser	ST2	Anti-freeze sensor
C3	Compressor condenser	ST3	Defrost sensor
CM	Compressor	ST4	Fluid temperature sensor
EXP VALVE	Electronic expansion valve	ST5	Discharge temperature sensor
F1 - F2	Fuse	TP1	Terminal board
FAN	Fan motor	TP2	Terminal board
FAN HEATER	Conveyor resistor	V1 - V2	Varistor
GRN/YEL	Green/Yellow	V4	Gas discharge pipe
HEATER	Anti-freeze resistor (condenser)	VLT	Violet
HP	High pressure switch	WHT	White
J1	Flow switch	YEL	Yellow



Refer to this table to read the wiring diagrams label on the backside of the electrical box.
The wiring diagrams are also available in the online manual.



WARNHINWEISE



Dieses Handbuch beinhaltet nur Basisinformationen zu den Sicherheitsmaßnahmen, die während Montage, Wartung und Inbetriebnahme ergriffen werden müssen. Das komplette Handbuch steht zur Lektüre und zum Download als PDF-Datei von der Website: www.zodiac.com zur Verfügung. Montage, Elektroinstallation und Wartungsarbeiten müssen durch qualifiziertes und autorisiertes Personal durchgeführt werden, welches das komplette Handbuch sorgfältig und vollständig gelesen hat.



ALLGEMEINE WARNHINWEISE

- Das Gerät ist für Schwimmbecken und Whirlpools für einen bestimmten Zweck bestimmt; es darf nicht für einen anderen Zweck als den, für den es konzipiert wurde, verwendet werden.
- Bei Nichteinhaltung der Warnhinweise können die Geräte im Schwimmbecken beschädigt oder schwere bis tödliche Verletzungen verursacht werden.
- Dieses Gerät ist nicht dafür bestimmt, durch Personen (einschließlich Kinder) mit eingeschränkten körperlichen, sensorischen oder geistigen Fähigkeiten oder mangelnder Erfahrung bzw. fehlendem Wissen verwendet zu werden, es sei denn, sie werden von einer für ihre Sicherheit verantwortlichen Person überwacht oder hinsichtlich der Verwendung des Gerätes eingewiesen. Kinder müssen überwacht werden, um sicherzustellen, dass sie nicht mit dem Gerät spielen.
- Dieses Gerät darf von Kindern ab 8 Jahren und Personen mit eingeschränkten körperlichen, sensorischen oder geistigen Fähigkeiten, mangelnder Erfahrung bzw. fehlendem Wissen verwendet werden, sofern sie von einer für ihre Sicherheit verantwortlichen Person überwacht oder hinsichtlich der Verwendung des Gerätes eingewiesen wurden und verstehen, welche Gefahren damit verbunden sind. Kinder dürfen nicht mit dem Gerät spielen. Reinigung und Instandhaltung durch den Benutzer dürfen nicht von nicht überwachten Kindern durchgeführt werden.
- Das Gerät muss gemäß den Anweisungen des Herstellers und in Übereinstimmung mit den örtlichen und nationalen Vorschriften installiert werden.
- Unsere Produkte dürfen nur in Schwimmbecken montiert und installiert werden, die den Normen IEC/HD 60364-7-702 und den geltenden nationalen Vorschriften entsprechen. Die Installation sollte gemäß der Norm IEC/HD 60364-7-702 und den entsprechenden nationalen Vorschriften für Schwimmbecken erfolgen. Für weitere Informationen wenden Sie sich bitte an Ihren Händler vor Ort.



WARNHINWEISE IN ZUSAMMENHANG MIT ELEKTROGERÄTEN

- Die Stromversorgung des Geräts muss durch eine eigene Fehlerstromschutzeinrichtung (RCD) von 30 mA gemäß den im Installationsland geltenden Normen und Vorschriften geschützt werden.
- Das Gerät verfügt nicht über einen elektrischen Trennschalter, sondern über eine Trennvorrichtung in der Befestigungsverdrahtung, mindestens OVC III, gemäß den geltenden nationalen Rechtsvorschriften.
- Wenn das Stromversorgungskabel beschädigt ist, darf es nur durch den Hersteller, einen zugelassenen Fachmann oder eine Reparaturwerkstatt ersetzt werden.



WARNHINWEISE IN ZUSAMMENHANG MIT GERÄTEN, DIE DAS KÄLTEMITTEL R32 ENTHALTEN



- Dieses Gerät enthält R32, ein Kältemittel der Kategorie A2L, das als potenziell entzündbar gilt.
- R32 Flüssigkeit darf nicht in die Atmosphäre abgegeben werden. Es handelt sich um ein fluoriertes Treibhausgas, das unter das Kyoto-Protokoll fällt und ein Treibhauspotenzial (GWP) von 675 aufweist (europäische Verordnung EU 517/2014).
- Um die geltenden Normen und Vorschriften in Bezug auf Umwelt und Geräte einzuhalten, insbesondere das franz. Dekret Nr. 2015-1790 und/oder die europäische Verordnung EU 517/2014, muss bei der ersten Inbetriebnahme des Geräts und mindestens einmal jährlich eine Dichtheitsprüfung des Kühlkreislaufs durchgeführt werden. Diese Arbeit muss von einem zertifizierten Fachmann für die Prüfung von Kühlgeräten durchgeführt werden.
- Das Gerät darf nicht in einem Raum aufgestellt werden, in dem sich kontinuierlich betriebene Zündquellen befinden (z. B. offenes Feuer, Gasgerät in Betrieb oder Elektroheizung in Betrieb).
- Für weitere Informationen konsultieren Sie die Sicherheitsanweisungen für Geräte, die R32 Gas enthalten, in der erweiterten Version des Handbuchs, in welcher die Fachgebiete Bereichsprüfung, Arbeitsverfahren, allgemeiner Arbeitsbereich, Überprüfung auf das Vorhandensein von Kältemitteln, Überprüfung auf das Vorhandensein eines Feuerlöschers, keine Zündquelle, Belüftung des Bereichs, Überprüfung der Kälteanlage, Überprüfung der elektrischen Komponenten, Reparatur an isolierten Komponenten, Reparatur an intrinsischen Komponenten, Verdrahtung, Erkennung von brennbaren Kältemitteln, Entfernung und Entladung, Ladeverfahren und Demontage genau erläutert sind.
- Es ist zu beachten, dass das Kältemittel R32 möglicherweise keinen Geruch aufweist.
- Verwenden Sie keine anderen Mittel zur Beschleunigung des Abtauprozesses oder zur Reinigung als die vom Hersteller empfohlenen.
- Nicht durchbohren oder verbrennen.



WARNHINWEISE



INSTALLATION UND WARTUNG

- Nur eine in den betreffenden technischen Bereichen (Elektrizität, Hydraulik oder Kältetechnik) qualifizierte Person ist befugt, Installations- Wartungs- oder Reparaturarbeiten am Gerät durchzuführen.
- Das Gerät darf nicht in der Nähe von brennbaren Materialien oder vom Lufteintritt eines angrenzenden Gebäudes installiert werden.
- Bei der Wartung des Geräts müssen die Zusammensetzung und der Zustand der Wärmeträgerflüssigkeit sowie das Nichtvorhandensein von Kühlmittelspuren überprüft werden.
- Bei der jährlichen Dichtheitsprüfung des Geräts gemäß den geltenden Rechtsvorschriften sind die Hoch- und Niederdruckschalter daraufhin zu überprüfen, ob sie sicher am Kältemittelkreislauf angeschlossen sind und bei Auslösung den Stromkreis ausschalten.
- Bei Wartungsarbeiten ist darauf zu achten, dass keine Korrosions- oder Ölsuren im Bereich der Kältekomponenten vorhanden sind.
- Vor Beginn der Arbeiten am Kühlkreislauf ist das Gerät abzuschalten und einige Minuten zu warten, bevor die Temperatur- und Druckfühler angebracht werden. Manche Komponenten wie der Kompressor und die Rohrleitungen können Temperaturen von über 100 °C und hohen Druck erreichen, was zu schweren Verbrennungen führen kann.



KÄLTEMITTEL-SPEZIFIKATIONEN

Überprüfung des Bereichs

- Vor Inbetriebnahme von Systemen, die brennbare Kältemittel enthalten, müssen Sicherheitskontrollen durchgeführt werden, um die Entzündungsgefahr zu minimieren.
- **Arbeitsverfahren**
- Arbeiten müssen nach einem kontrollierten Ablauf erfolgen, um das Risiko zu minimieren, dass bei der Durchführung der Arbeiten brennbares Gas oder Dampf vorhanden sind.

Allgemeiner Arbeitsbereich

- Das gesamte Wartungspersonal und andere Personen, die in dem Bereich arbeiten, müssen über die Art der durchgeführten Arbeiten informiert werden. Das Arbeiten in engen Räumen ist untersagt.

Prüfen auf das Vorhandensein von Kältemittel

- Vor und während der Arbeiten muss der Bereich mit einem entsprechenden Kältemitteldetektor überprüft werden, um sicherzustellen, dass der Techniker Kenntnis über möglicherweise toxische oder brennbare Atmosphären hat. Es muss sichergestellt werden, dass die Ausrüstung zur Erkennung von Leckagen für den Gebrauch mit allen anwendbaren Kältemitteln geeignet ist, d. h. funkenfrei, ordnungsgemäß verschlossen oder eigensicher.

Prüfen auf das Vorhandensein eines Feuerlöschers

- Werden an den Kühlgeräten oder an damit verbundenen Komponenten Arbeiten mit Hitzeinwirkung durchgeführt, muss die entsprechende Feuerlöschschiene verfügbar sein. Einen Feuerlöscher mit Trockenpulver oder CO₂ in der Nähe des Ladebereichs bereit legen.

Keine Zündquelle

- Personen, die Arbeiten an einem Kältesystem ausführen, welche die Freilegung von Leitungen umfassen, dürfen Zündquellen nur in einer Art und Weise verwenden, die Brand- und Explosionsgefahren ausschließt. Es muss sichergestellt werden, dass alle möglichen Zündquellen, einschließlich Zigarettenkonsum, bei Reparaturarbeiten, Ausbau- und Entsorgungsarbeiten, während der Kältemittel möglicherweise in die Umgebung entweichen, ausreichend weit vom Einbaort entfernt sind. Vor der Durchführung von Arbeiten muss durch entsprechende Überwachung sichergestellt werden, dass sich im Arbeitsbereich um die Anlage keine Gefahren durch brennbare Stoffe oder Zündquellen befinden. „Rauchen verboten“ Schilder müssen angebracht werden.

Belüftung des Bereichs

- Vor Öffnen des Gerätes zur Ausführung von Servicearbeiten muss sichergestellt werden, dass der Arbeitsbereich offen und ausreichend belüftet ist. Ausreichende Belüftung für sichere Verteilung von Kältemitteln, die unbeabsichtigt in die Atmosphäre entweichen sind, muss während der Durchführung von Servicearbeiten am Gerät sichergestellt sein.

PRODUKTINFORMATION FÜR PRODUKTE MIT KONNEKTIVITÄT (gemäß RED-Richtlinie)

Konformitätserklärung

Hiermit erklärt Zodiac, dass das Funkgerät Typ Z550iQ der Richtlinie 2014/53/EU entspricht. Der vollständige Text der EU-Konformitätserklärung ist unter folgender Adresse abrufbar: <https://www.zodiac-poolcare.com/>

1 Hydraulikanschlüsse

Anschluss an einen Standard-Filtrationskreislauf

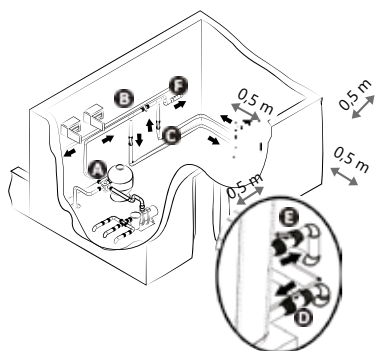

Innenmontage*

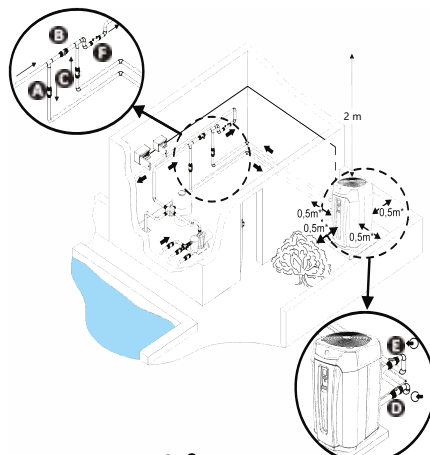

Außenmontage

A: Wassereinlassventil

B: Bypass-Ventil

C: Wasserauslassventil

D: Einstellventil für den Wassereinlass (optional)

E: Einstellventil für den Wasserauslass (optional)

F: Wasserpflge

*Muss mit dem Bausatz für den Technikraum ausgerüstet sein (nicht im Lieferumfang enthalten)

Kondensatableitung

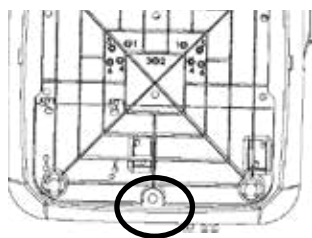

Unteransicht - kein Bausatz

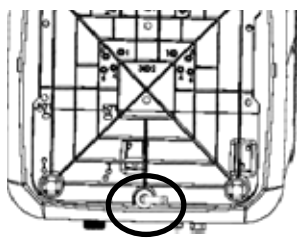

Unteransicht - mit Bausatz

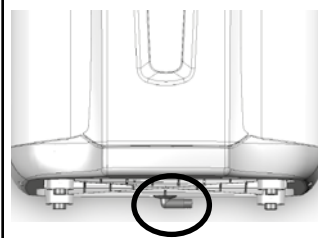

Vorderansicht - mit Bausatz

Achtung, es können täglich mehrere Liter Wasser aus Ihrem Gerät abfließen. Wir empfehlen dringend, den Abfluss an ein geeignetes Wasserabflusssystem anzuschließen. Um das Kondensat abzulassen, ein Rohr mit Durchmesser $\varnothing 18$ an das genutete Winkelstück anbringen, das unter dem Gerätesockel angebracht wird.



Siehe Online-Handbuch für weitere Details zu
Vorsichtsmaßnahmen bei der Montage und bei
Hydraulikanschlüssen.



- Stromversorgung vor allen Arbeiten im Gerät ausschalten (Gefahr eines Stromschlags).
- Nur ein qualifizierter und erfahrener Techniker ist befugt, eine Verkabelung im Gerät durchzuführen oder das Stromkabel auszutauschen.
- Sicherstellen, dass die Klemmschrauben fest angezogen sind (Brandgefahr). Falsch angezogene Klemmschrauben führen zum Erlöschen der Garantie.
- Die Stromversorgung darf nicht unterbrochen werden, wenn das Gerät in Betrieb ist. Wenn die Stromversorgung unterbrochen wird, muss eine Minute gewartet werden, bevor die Stromversorgung wiederhergestellt wird.



Stromkabel anschließen

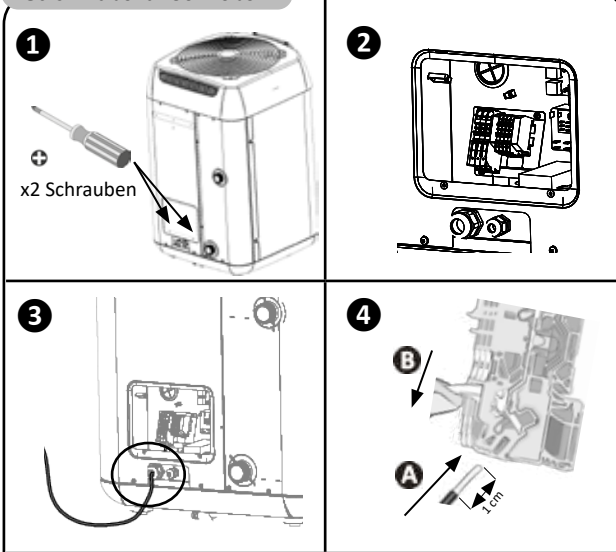

Information: Dreiphasen-Klemmenbrett

- An den Dreiphasen-Modellen muss keine Reihenfolge eingehalten werden.

Anschluss der Stromversorgung

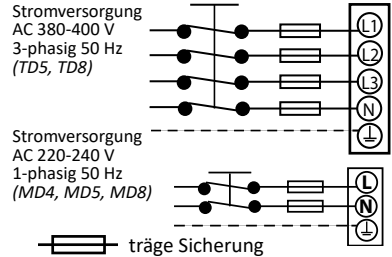

Anschluss der Heizungsriorität

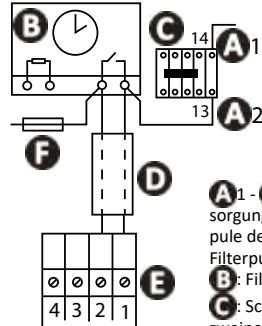

- A1 - A2:** Stromversorgung für die Schaltungspule des Schützes der Filterpumpe
- B:** Filtertimer
- C:** Schütz (drei- oder zweipolig) für die Filterpumpe
- D:** Separates Kabel für die Funktion „Heizungspriorität“ (nicht im Lieferumfang enthalten)
- E:** Klemmleiste der Heizungspumpe
- F:** Schmelzsicherung

MD4

MD5

TD5

MD8

TD8

Stromversorgung		220 - 240 V 1 N~ 50-60 Hz	380 - 400 V 3 N~ 50-60 Hz	220 - 240 V 1 N~ 50-60 Hz	380 - 400 V 3 N~ 50-60 Hz
Max. Strom	A	9	11	17,8	6,1
Mindestkabelquerschnitt (Typ H07RN-F) *	mm ²	3G 2,5	5G 2,5	5G 6	5G 2,5

Thermisch-magnetischer Schutz (C oder D Kurve)

mA

30
*Der Kabelquerschnitt ist für eine maximale Länge von 20 Metern geeignet.

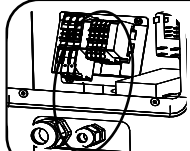

Die optionalen Anschlüsse (Heizungspriorität und Fernschaltung „Ein/Aus“) werden auf der kleinsten Klemmleiste hergestellt. Die Kabel müssen durch die sekundäre Kabelverschraubung geführt werden. Weitere Informationen sind dem Handbuch zu entnehmen.

Anschluss der Fernschaltung „EIN/AUS“

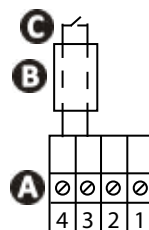

- A:** Klemmleiste der Heizungspumpe
- B:** Fernschalter „Ein/Aus“ (nicht im Lieferumfang enthalten)
- C:** Separates Anschlusskabel (nicht im Lieferumfang enthalten)

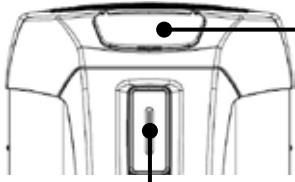

Bildschirmanzeige



3 Arten:

- BOOST
- SMART
- ECOSILENCE

Gemessene
Wassertemperatur

LED-Leiste

Grün - "Heizung"

- Die Anzahl der leuchtenden LED(s) kann je nach gewählter aktiver Betriebsart variieren.

Blau - "Kühlung"

- LED blinkt dreimal bei aktivierter Funktion.

Rot - "Fehler"

- Siehe Online-Handbuch.

Tastatur



- EIN/AUS (drücken und gedrückt halten)
- Return/Zurück



- Browsen
- Einstellwerte



- Hauptbildschirm
- Auswahl

Anzeigeleuchten

	Konstant	Blinkend	Aus
	Tastatur gesperrt	-	Tastatur entsperrt
	Wasserfluss Ok	Wasserfluss zu niedrig oder fehlt	-
	Zeigt den gewählten Betriebsmodus an.	-	-
	-	Lufttemperatur außerhalb des Betriebsbereiches	Lufttemperatur innerhalb des Betriebsbereiches
°C °F	Gewählte Temperatureinheit	-	-
	WLAN verbunden	WLAN-Synchronisierung im Gang	WLAN nicht verbunden



Hauptbildschirm

**Verriegeln/
Entriegeln**

3 Sekunden

**Automatische Verriegelung einstellen (ist standardmäßig aktiviert)**Lange
drücken

Bis "P19"



Bestätigen

0 (deaktiviert)
oder 1 (aktiviert)

Bestätigen

**Temperatur-Sollwert einstellen (ist standardmäßig aktiviert)**Zum Einstellen des Werts
vom Hauptbildschirm
aus drückenTemperatur erhöhen
oder senkenBestätigen (erfolgt
automatisch bei mehr als
3 Sekunden Inaktivität)**Empfohlene
Temperatur: 28 °C
Max. Temperatur 32°****"Kühlmodus" "aktivieren oder deaktivieren"**Die standardmäßig eingestellte Funktion wird
automatisch aktiviert, sobald die Wassertemperatur
die Sollwert-Temperatur um mehr als 2°C übersteigt.Taste auf dem
Hauptbildschirm lange
drücken: Folgende
Bildschirmanzeige
erscheint "COOL"Drücken, um die
Bildschirmanzeige zu
aktivieren/deaktivieren
Folgende
Bildschirmanzeige
erscheint
"EIN" oder "AUS"**Die Betriebsarten "Heizen" auswählen (sind standardmäßig aktiviert)**Die Wärmepumpe verfügt über 3 aktive Betriebsarten
zur Einstellung ihrer Betriebsgeschwindigkeit,
der erforderlichen Leistung und der gewählten
Betriebsart:

- Die Betriebsart "BOOST"
- Die Betriebsart "SMART"
- Die Betriebsart "ECOSILENCE"

Vom Hauptbildschirm
aus durch Tastendruck
aktivieren:
Die Anzeige ▷ stoppt
vor einer der
3 BetriebsartenBis zum Erreichen der
gewünschten Betriebsart
drückenIm Online-Handbuch finden Sie weitere Details zu den
Betriebsarten und zum Verhalten der LED-Leiste.



Hydraulikkreislauf öffnen

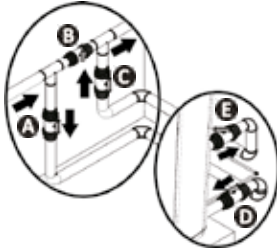

ACHTUNG: Eine falsche Bypass-Einstellung kann zu Fehlfunktionen der Wärmepumpe führen.

- Ventil B langsam schließen,
- Die Ventile A, C und D vollständig und das Ventil E zur Hälfte öffnen (die Luft, die sich im Kondensator der Wärmepumpe und im Filterkreislauf angesammelt hat, entweicht). Wenn die Ventile D und E nicht vorhanden sind, das Ventil A weit öffnen und das Ventil C zur Hälfte schließen.
- Das Netzteil an die Wärmepumpe anschließen.
- Ist die Wärmepumpe auf Standby, 3 Sekunden lang drücken; der Begrüßungsbildschirm erscheint 4 Sekunden lang, dann wird der Startbildschirm angezeigt. Ein 2-Minuten-Timer startet.
- Die gewünschte Temperatur einstellen.



Verbindung mit der iAquaLink+ App

Mobiles Gerät



Home WLAN-Netzwerk

Wärmepumpe



Die Z550iQ Wärmepumpe kann über die iAquaLink+™ App, die für iOS und Android Systeme verfügbar ist, über ein Smartphone oder Tablet ferngesteuert werden. Vor Herstellung der Verbindung mit der iAquaLink+™ App, vergewissern Sie sich, dass Sie:

- Ein WLAN-fähiges Smartphone oder Tablet verwenden.
- Für die Verbindung mit der Wärmepumpe ein WLAN-Netz mit einem ausreichend starken Signal verwenden: Das WLAN-Signal muss am Ort der Gerätenutzung registrierbar sein. Ist dies nicht der Fall, muss eine technische Lösung zur Verstärkung des vorhandenen Signals bereit gestellt werden.
- Bleiben Sie in der Nähe des Gerätes und halten Sie Ihr WLAN-Heimnetzwerk-Passwort bereit.

Laden Sie die iAquaLink+™ App herunter



Lange drücken

Folgende Bildschirmanzeige erscheint "bLE"

Die App öffnen und die in der App beschriebenen Schritte befolgen, um die Wärmepumpe hinzuzufügen.

**Einwinterung**

Zum Ausschalten des Gerätes lange drücken

Die Stromversorgung abschalten

Die Ventile A und C schließen und die Ventile D und E öffnen (falls vorhanden)

Zur Vermeidung von Frostgefahr das Wasser vom Kondensator ablassen

- Im Fall einer vollständigen Einwinterung des Schwimmbeckens (vollständige Abschaltung des Filtersystems, Entleerung des Filterkreislaufs, evtl. Entleerung des Schwimmbeckens): die beiden Anschlüsse um eine Drehung wieder anziehen, um das Eindringen von Fremdkörpern in den Kondensator zu verhindern.
- Im Fall einer Einwinterung nur der Wärmepumpe (nur die Heizung wird ausgeschaltet, die Filtration funktioniert weiterhin): die Anschlüsse nicht wieder anschließen, sondern 2 Stopfen an den Wasserzu- und -rücklauf des Kondensators anbringen.
- Wir empfehlen, die Wärmepumpe mit der gelüfteten Mikroabdeckung (im Lieferumfang enthalten) für die Einwinterung zu versehen.



- **Die Einwinterung ist unbedingt erforderlich, um den Kondensator vor Frostschäden zu schützen. Dies fällt nicht unter die Garantie.**
- **Um eine Beschädigung des Geräts durch Kondensation zu vermeiden, darf es nicht vollständig abgedeckt werden.**

**Wartung**

- Sicherstellen, dass das Lüftungsgitter nicht durch Fremdkörper blockiert ist.
- Den Verdampfer mit einer weichen Bürste und einer Frischwasser-Spritzpumpe reinigen (das Netzkabel aus der Steckdose ziehen).
- Reinigen Sie die Kondensatableitung zur Entfernung von Verunreinigungen, die diese möglicherweise verstopfen.
- Stellen Sie sicher, dass das Lüftungsgitter des Schaltkastens sauber ist.
- Keinen Hochdruckstrahl verwenden. Nicht mit Regenwasser, Salzwasser oder mineralhaltigem Wasser abspritzen.
- Die Außenseite des Geräts reinigen; keine lösungsmittelhaltigen Produkte verwenden. Als Zubehör können wir Ihnen ein spezielles Reinigungsset zur Verfügung stellen: das PAC NET.



- **Die Stromversorgung darf nicht unterbrochen werden, wenn das Gerät in Betrieb ist. Wenn die Stromversorgung unterbrochen wird, muss eine Minute gewartet werden, bevor das Gerät wieder in Betrieb genommen wird.**
- **Wir empfehlen vor jeder Wartung, Fehlersuche oder Reparaturarbeit den WLAN-Anschluss des Modems auszuschalten, um jede Fernsteuerung des Geräts zu verhindern.**
- **Es wird empfohlen, das Gerät mindestens einmal im Jahr einer allgemeinen Wartung zu unterziehen, um den ordnungsgemäßen Betrieb zu gewährleisten, die Leistung aufrechtzuerhalten und möglicherweise bestimmte Ausfälle zu vermeiden. Diese Arbeiten werden auf Kosten des Benutzers von einem Techniker durchgeführt.**







Im Online-Handbuch finden Sie weitere Details über Wartungsarbeiten, die von einem qualifizierten Techniker durchgeführt werden müssen.



- **Bevor Sie sich an den Händler wenden, sollten Sie beim Auftreten eines Problems einige einfache Überprüfungen anhand der folgenden Tabellen durchführen. Wenn das Problem nicht behoben werden kann, wenden Sie sich an Ihren Fachhändler**
- : Maßnahmen, die nur von einem qualifizierten Techniker durchgeführt werden dürfen.

Gerätereaktion

Das Gerät beginnt nicht sofort zu heizen.	<ul style="list-style-type: none"> • Wenn der Wasserdurchfluss gleich Null oder zu gering ist, schaltet das Gerät ab: Überprüfen, ob das Wasser im Gerät richtig zirkuliert und ob die hydraulischen Anschlüsse korrekt ausgeführt sind. • Das Gerät schaltet sich aus, wenn die Außentemperatur unter -12 °C sinkt. • Wenn diese Punkte überprüft wurden und das Problem weiterhin besteht, wenden Sie sich an Ihren Fachhändler.
Das Gerät gibt Wasser ab	<ul style="list-style-type: none"> • Um zu überprüfen, ob das Wasser nicht aus einem Leck im Schwimmbecken-Kreislauf des Geräts stammt, das Gerät ausschalten und die Filterpumpe laufen lassen, damit das Wasser im Gerät zirkuliert. Wenn das Wasser weiterhin durch die Kondensatabflussleitungen fließt, liegt ein Wasserleck im Gerät vor; wenden Sie sich an Ihren Fachhändler.
Der Verdampfer ist vereist	<ul style="list-style-type: none"> • Das Gerät schaltet bald auf den Enteisungszyklus um, um das Eis zu schmelzen. • Wenn das Gerät nicht in der Lage ist, den Verdampfer zu enteisen, schaltet es sich selbst ab; dies bedeutet, dass die Außentemperatur zu niedrig ist (unter -7 °C).
Das Gerät "raucht"	<ul style="list-style-type: none"> • Wenn sich das Gerät nicht im Enteisungszyklus befindet, ist dies nicht normal. Das Gerät sofort ausschalten und von der Stromversorgung trennen und den Fachhändler kontaktieren.
Das Gerät funktioniert nicht	<ul style="list-style-type: none"> •  Wenn nichts angezeigt wird, die Spannungsversorgung und die F1-Sicherung überprüfen. • Wenn der Wasserdurchfluss gleich Null oder zu gering ist, schaltet das Gerät ab: Überprüfen, ob das Wasser im Gerät richtig zirkuliert.
Das Gerät ist in Betrieb, aber die Wassertemperatur steigt nicht an	<ul style="list-style-type: none"> • Der Betriebsmodus ist nicht leistungsstark genug (Gerät in "ECOSILENCE" oder "SMART" Modus). In den Betriebsmodus "BOOST" wechseln und die Filterung auf 24/24 manuell einstellen, während die Temperatur steigt. • Überprüfen, dass das automatische Füllventil nicht in der offenen Position feststeht; dadurch wird weiterhin kaltes Wasser in das Schwimmbecken eingeleitet und ein Temperaturanstieg verhindert. • Der Wärmeverlust ist zu groß, da die Luft kühl ist. Eine wärmeisolierende Abdeckung für das Schwimmbecken anbringen. • Das Gerät kann nicht genügend Kalorien aufnehmen, da sein Verdampfer mit Schmutz verstopft ist. Den Verdampfer reinigen, um seine Leistung wiederherzustellen •  Prüfen, ob das Gerät die richtige Größe für das Schwimmbecken und die Umgebung hat.
Das Gebläse läuft, aber der Kompressor bleibt von Zeit zu Zeit stehen, ohne dass eine Fehlermeldung erscheint	<ul style="list-style-type: none"> • Ist die Außentemperatur zu niedrig, führt das Gerät Abtauzyklen durch. • Das Gerät kann nicht genügend Kalorien aufnehmen, da sein Verdampfer mit Schmutz verstopft ist. Den Verdampfer reinigen, um seine Leistung wiederherzustellen
Das Gerät löst den Leistungsschalter aus	<ul style="list-style-type: none"> •  Prüfen, ob der Schutzschalter richtig dimensioniert ist und ob der verwendete Kabelquerschnitt korrekt ist. •  Die Spannungsversorgung ist zu niedrig; wenden Sie sich an Ihren Stromversorger.



Eine vollständige Liste der Fehler finden Sie im Online-Handbuch.



Leistungen: Luft bei 28 °C / Wasser bei 28 °C / Feuchtigkeit bei 80 %

		MD4	MD5	TD5	MD8	TD8
Leistungsabgabe (max.-min. Drehzahl)	kW	12,5 - 3,6	15 - 3,6	15,5 - 4,2	20 - 7	20 - 6,2
Stromverbrauch (max.min. Drehzahl)	kW	2 - 0,3	2,5 - 0,3	2,45 - 0,3	4,1 - 0,7	4 - 0,6
Durchschnittlicher COP (max. - min. Drehzahl)		6,3 - 12	5,9 - 12	6,1 - 12,1	4,9 - 10,3	5 - 10,4

Leistungen: Luft bei 15 °C / Wasser bei 26 °C / Feuchtigkeit bei 70 %

		MD4	MD5	TD5	MD8	TD8
Leistungsabgabe (max.-min. Drehzahl)	kW	9,5 - 2,6	11,5 - 2,8	11,5 - 2,8	15 - 3,8	15 - 2,9
Stromverbrauch (max.min. Drehzahl)	kW	1,9 - 0,4	2,4 - 0,4	2,3 - 0,4	3,7 - 0,8	3,6 - 0,5
Durchschnittlicher COP (max. - min. Drehzahl)		5 - 6,7	4,8 - 6,8	5,1 - 7,1	4,1 - 5	4,2 - 5,8

Technische Spezifikationen

		MD4	MD5	TD5	MD8	TD8
Betriebstemperatur	Luft	Im Heizungsmodus: von -12 bis 40 °C Im Kühlungsmodus: von 10 bis 40 °C				
	Wasser	10 bis 32°C				
Betriebsdruck	Kältemittel	2 bis 42 bar (0,2 bis 4,2 MPa)				
	Wasser	0 bis 2 bar (0 bis 0,2 MPa)				
Stromversorgung		220 - 240V / 1N~ / 50-60Hz	380 - 400V / 3N~ / 0-60Hz	220 - 240V / 1N~ / 50-60Hz	380 - 400V / 3N~ / 50-60Hz	
Zulässige Spannungsschwankungen		± 6 % (während des Betriebs)				
Hydraulikanschlüsse		1/2 Verbindung PVC Ø50 muss verklebt werden				
Betriebsdruck (Kältemittel/Wasser)	bar	42 / 2				
	MPa	4,2 / 0,2				
Nominale Stromaufnahme	A	9 - 1,7	11 - 2,4	4 - 1	17,8 - 3,5	6,1 - 1,4
Maximale Stromaufnahme	A	9	11	4	17,8	6,1
Mindest-Kabelquerschnitt*	mm ²	3x2,5		5x2,5	3x6	5x2,5
		3G2,5		5G2,5	3G6	5G2,5
Schallleistung (max. - min.)	db(A)	64 - 56	65 - 56		68 - 56	
Schalldruck bei 10m (max.-min.)	db(A)	33 - 25	34 - 25	35 - 24	37 - 25	
Druckverlust	mWG	1,5				
Empfohlener Wasserdurchfluss	m ³ /h	4	5		6	
Kühlflüssigkeitstyp		R32				
Kühllast	kg	0,88	1,2		2,18	
	Entsprechende CO2-Menge in Ton.	0,59	0,81		1,47	
Ca. Gewicht	kg	54	60		70	

MD4

MD5

TD5

MD8

TD8

Funkfrequenz-Sendeleistung	dBm	+19,5
Frequenzbänder	GHz	2,400 - 2,497
Schutzklasse		IP24

* Die zu Informationszwecken angegebenen Werte für eine maximale Länge von 20 Metern (Berechnungsgrundlage: NFC15-100), müssen überprüft und an die Installationsbedingungen und Normen des Installationslandes angepasst werden.

Abmessungen (in mm)

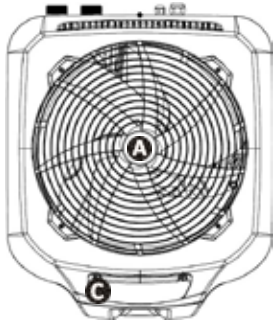

Oben

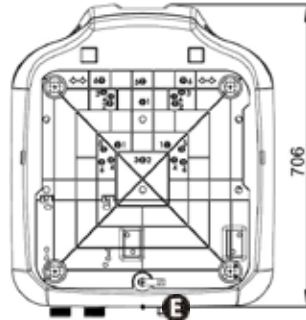

Unterseite

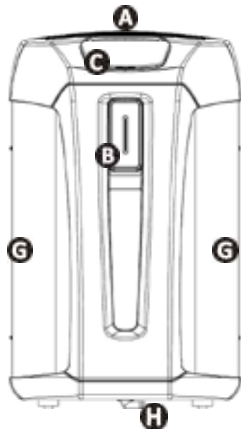

Vorderseite

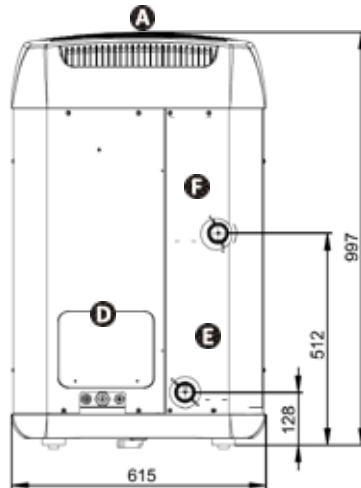

Rückseite

- A** - Raster
- B** - LED-Leiste
- C** - Benutzerschnittstelle
- D** - Technische Zugangstür
- E** - Schwimmbecken-Wassereinlass
- F** - Schwimmbecken-Wasserauslass
- G** - Verdampfer
- H** - Kondensatablass

Symbol	Beschreibung	Symbol	Beschreibung
A1	Elektronische Steuerplatine	LED	LED Elektronikplatine
A2	Anzeigeplatine (HMI)	LP	Niederdruckschalter
A3	Lüfterplatine	M1	Gebälsemotor
A4	Kompressor-Elektronikplatine	M2	Kompressormotor
A5	Splitter-Platine	ORG	Orange
A6	LED-Platine	PNK	Pink
A7	Filterplatine	R1	Pumpenschalter
A8	Gebälse-Filterplatine	R2	Kompressorschalter
BLK	Schwarz	R3	Gebälsemotorschalter
BLU	Blau	ROT	Rot
BRN	Braun	REV VALV	Umschaltventil
C1	Kondensatorgebläse	ST1	Sensor für die Wasserdurchflussregelung
C2	Zweite Stufe Kondensator	ST2	Frostschutzzfühler
C3	Kompressor-Kondensator	ST3	Abtausensor
CM	Kompressor	ST4	Flüssigkeitstemperatursensor
EXP VALVE	Elektronisches Expansionsventil	ST5	Austrittstemperaturfühler
F1 - F2	Sicherung	TP1	Klemmenbrett
GEBLÄSE	Gebälsemotor	TP2	Klemmenbrett
GEBLÄSEHEIZUNG	Förderer-Widerstand	V1 - V2	Varistor
GRN/YEL	Grün/Gelb	V4	Gas-Ablaufleitung
HEIZGERÄT	Frostschutz-Widerstand (Kondensator)	VLT	Violett
HP	Hochdruckschalter	WHT	Weiß
J1	Durchflussschalter	YEL	Gelb



Zum Lesen des Schaltplan-Aufklebers auf der Rückseite des Schaltkastens beziehen Sie sich auf diese Tabelle.

Die Schaltpläne stehen auch im Online-Manual zur Verfügung.



WAARSCHUWINGEN



Deze handleiding bevat alleen basisinformatie over de te nemen veiligheidsmaatregelen bij installatie, onderhoud en inbedrijfstelling. De volledige handleiding is te lezen op en als pdf-bestand te downloaden vanaf de website: www.zodiac.com
Alle montage-, elektrische installatie- en onderhoudswerkzaamheden moeten worden uitgevoerd door gekwalificeerd, bevoegd personeel dat de volledige handleiding zorgvuldig en volledig heeft gelezen.



ALGEMENE WAARSCHUWINGEN

- Het apparaat is bedoeld voor gebruik in een zwembad en een spa voor een specifiek doel. Het mag niet voor andere dan de bedoelde doeleinden worden gebruikt.
- Het niet in acht nemen van de waarschuwingen kan ernstige schade aan de zwembadapparatuur veroorzaken of ernstige letsels en zelfs de dood tot gevolg hebben.
- Dit apparaat is niet bedoeld voor gebruik door personen (inclusief kinderen) met verminderde fysieke, sensorische of mentale capaciteit, of met een gebrek aan ervaring en kennis, tenzij ze onder toezicht staan van of instructies hebben gekregen over het gebruik van het apparaat door een persoon die verantwoordelijk is voor hun veiligheid. Houd toezicht op kinderen om ervoor te zorgen dat ze niet met het apparaat spelen.
- Dit apparaat kan worden gebruikt door kinderen van 8 jaar en ouder en personen met verminderde fysieke, sensorische of mentale capaciteit of gebrek aan ervaring en kennis, mits zij onder toezicht staan of geïnstrueerd zijn over het gebruik van het apparaat en de gevaren begrijpen. Kinderen mogen niet met het apparaat spelen. Reiniging en gebruikersonderhoud mag niet door kinderen worden gedaan zonder toezicht.
- Het apparaat moet worden geïnstalleerd volgens de instructies van de fabrikant en in overeenstemming met de plaatselijke en landelijke geldende regelgeving.
- Onze producten mogen alleen worden gemonteerd en geïnstalleerd in zwembaden die voldoen aan norm IEC/HD 60364-7-702 en aan de vereiste nationale voorschriften. De installatie moet gebeuren volgens de norm IEC/HD 60364-7-702 en de vereiste nationale voorschriften voor zwembaden. Neem voor meer informatie contact op met uw lokale dealer.



WAARSCHUWINGEN IN VERBAND MET ELEKTRISCHE APPARATEN

- De stroomtoevoer naar het apparaat moet worden gezekeerd door een speciale 30 mA-aardlekschakelaar die voldoet aan de normen en de regelgeving die van kracht zijn in het land waar het is geïnstalleerd.
- De apparatuur is niet uitgerust met een elektrische schakelaar voor loskoppeling; voorzie een voedingsvoorziening voor loskoppeling in de bevestigingsbedrading van ten minste categorie OVC III in overeenstemming met de geldende landelijke wetgeving.
- Als de netkabel beschadigd is, mag deze alleen worden vervangen door de fabrikant, een erkende vertegenwoordiger of een reparatiedienst.



WAARSCHUWINGEN BETREFFENDE APPARATEN DIE KOUEMIDDEL R32 BEVATTEN



- Dit apparaat bevat R32-koelmiddel, een koelmiddel van categorie A2L, dat wordt beschouwd als potentieel ontvlambaar.
- Laat de R32-vloeistof niet in de atmosfeer terechtkomen. Dit is een gefluoreerde broeikasgas onder het Kyoto-protocol, met een aardopwarmingsvermogen (GWP) = 675 (Verordening (EU) 517/2014).
- Om te voldoen aan de geldende normen en voorschriften op het gebied van milieu en installatie, in het bijzonder besluit nr. 2015-1790 en/of de Verordening (EU) 517/2014, moet minimaal één keer per jaar een lektest worden uitgevoerd op het koelcircuit wanneer het apparaat voor het eerst wordt gestart. Deze test moet worden uitgevoerd door een erkende specialist in koelapparatuur.
- Het apparaat wordt opgeslagen in een ruimte zonder continu werkende ontstekingsbronnen (bijvoorbeeld open vuur, een werkende gastoestel of een werkende elektrische verwarming).
- Raadpleeg voor meer informatie de veiligheidsvoorschriften aangaande toestellen die R32-gas bevatten in de uitgebreide versie van de handleiding, waarin de onderwerpen gebiedscontrole, werkprocedure, algemeen werkgebied, controle op de aanwezigheid van koudemiddel, controle op de aanwezigheid van een brandblusser, geen ontstekingsbron, ventilatie van de ruimte, controle van de koelmiddelapparatuur, controle van elektrische componenten, reparatie van geïsoleerde componenten, reparatie van intrinsieke componenten, bedrading, detectie van ontvlambaar koelmiddel, verwijdering en afvoer, laadprocedures en demontage na afdanking zijn gespecificeerd.
- We herinneren u eraan dat het mogelijk is dat het R32-koelmiddel geen geur verspreidt.
- Gebruik uitsluitend de door de fabrikant aanbevolen middelen om het ontdooi- of reinigingsproces te versnellen.
- Niet doorboren of verbranden.



WAARSCHUWINGEN



INSTALLATIE EN ONDERHOUD

- Alleen een persoon die geschoold is op de betreffende technische gebieden (elektriciteit, loodgieterswerk of koeltechniek) is bevoegd om installatie, onderhouds- of reparatiewerkzaamheden aan het apparaat uit te voeren
- Het apparaat mag niet in de buurt van brandbare materialen of de luchtkanaalinlaat van een aangrenzend gebouw worden geïnstalleerd.
- Bij onderhoud aan het apparaat moeten de samenstelling en de staat van de warmtegeleidende vloeistof worden gecontroleerd, evenals de afwezigheid van sporen van koelmiddel.
- Tijdens de jaarlijkse lektest van het apparaat overeenkomstig de toepasselijke wetgeving moeten de hoge- en lagedrukschakelaars worden gecontroleerd om er zeker van te zijn dat ze stevig zijn bevestigd op het koelcircuit, en dat ze het elektrische circuit uitschakelen wanneer ze worden geactiveerd.
- Controleer tijdens onderhoudswerkzaamheden of er geen sporen van corrosie of olie rond de koelcomponenten zijn.
- Voordat u met werkzaamheden aan het koelcircuit begint, moet u het apparaat uitzetten en enkele minuten wachten voordat u de temperatuur- en druksensoren monteert. Sommige elementen, zoals de compressor en de leidingen, kunnen temperaturen van meer dan 100°C en hoge drukken bereiken, met het risico van ernstige brandwonden als gevolg.



KOELMIDDELSPECIFICATIES

Gebiedscontrole

- Alvorens met werkzaamheden aan systemen met ontlambare koudemiddelen te beginnen, zijn veiligheidscontroles nodig om ervoor te zorgen dat het ontstekingsrisico tot een minimum wordt beperkt.

Uitvoeringsprocedure

- De werkzaamheden moeten worden uitgevoerd volgens een gecontroleerde procedure om het risico te minimaliseren dat een ontlambaar gas of ontlambare damp aanwezig is terwijl het werk wordt uitgevoerd.

Algemeen werkgebied

- Alle onderhoudspersoneel en anderen die in de omgeving werkzaam zijn, moeten worden geïnstrueerd over de aard van het werk dat wordt uitgevoerd. Werk in besloten ruimten moet worden vermeden.

Controleer of er koudemiddel aanwezig is

- Het gebied moet vóór en tijdens het werk worden gecontroleerd met een geschikte koelmiddeldetector, om ervoor te zorgen dat de technicus op de hoogte is van mogelijk giftige of ontlambare omgevingen. Zorg ervoor dat de gebruikte lekdetectieapparatuur geschikt is voor gebruik met alle toepasselijke koelmiddelen, d.w.z. niet-vonkend, adequaat afgesloten of intrinsiek veilig.

Controleer of er een brandblusser aanwezig is

- Als er werkzaamheden met warmte aan de koelapparatuur of daaraan verbonden onderdelen moeten worden uitgevoerd, moet geschikte brandblusapparatuur beschikbaar zijn. Zorg voor een brandblusser met droog poeder of CO₂, naast de vulzone.

Geen ontstekingsbron

- Niemand die werkzaamheden uitvoert met betrekking tot een koelsysteem waarbij leidingen worden blootgesteld, mag ontstekingsbronnen op zodanige wijze gebruiken dat dit kan leiden tot het risico van brand of ontploffing. Alle mogelijke ontstekingsbronnen, inclusief het roken van sigaretten, moeten voldoende verwijderd worden gehouden van de plaats van installatie, reparatie, verwijdering en afvoer, gedurende welke koelmiddel mogelijk in de omringende ruimte kan vrijkomen. Voordat het werk plaatsvindt, moet de zone rond de apparatuur worden gecontroleerd om er zeker van te zijn dat er geen ontlambare of ontstekingsrisico's zijn. Er moeten borden met "niet roken" worden aangebracht.

Ventilatie van de ruimte

- Zorg ervoor dat de zone open en voldoende geventileerd is voordat u de unit benadert om een vereiste service uit te voeren. Een goede ventilatie, om een veilige verspreiding mogelijk te maken van koelmiddel dat onopzettelijk in de atmosfeer zou kunnen vrijkomen, moet worden gehandhaafd terwijl onderhoud aan het apparaat wordt uitgevoerd.

PRODUCTINFORMATIE VOOR RADIOAPPARATUUR (volgens de 'RED'-richtlijn)

Conformiteitsverklaring

Hierbij verklaart Zodiac dat de radioapparatuur type Z550iQ voldoet aan Richtlijn 2014/53/EU. De complete tekst van de EU-conformiteitsverklaring is te vinden op het volgende adres: <https://www.zodiac-poolcare.com/>.

1 Hydraulische aansluitingen

Aansluiten op een standaard filtersysteemcircuit

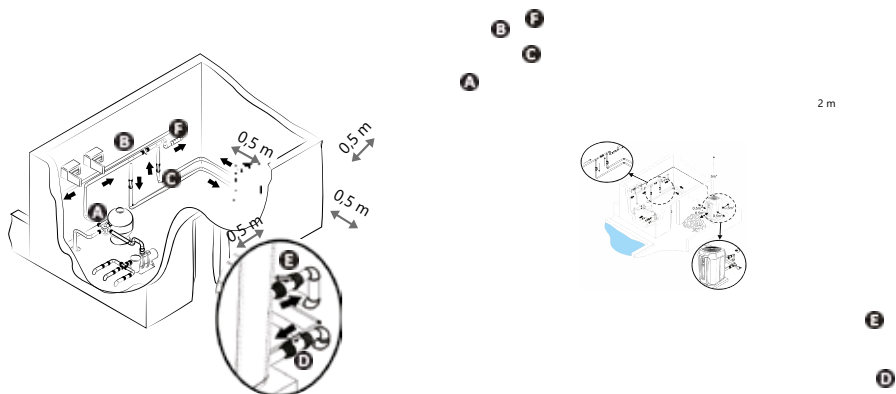

Installatie binnenshuis*

Installatie buitenshuis

A: Waterinlaatklep

D: Waterinlaatregelklep (optioneel)

B: Omloopklep

E: Wateruitlaatregelklep (optioneel)

C: Wateruitlaatklep

F: Waterzuivering

*Moet uitgerust zijn met de 'technische ruimte'-kit (niet meegeleverd)

Condensafvoer

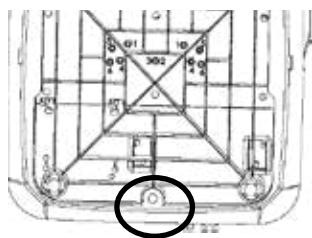

Onderaanzicht - Geen kit

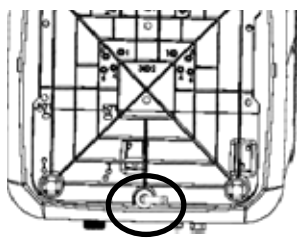

Onderaanzicht - Met kit

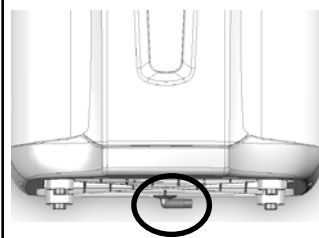

Vooraanzicht - Met kit

Opgelet: per dag kunnen meerdere liters water uit uw apparaat wegstromen. Wij raden u sterk aan om de afvoer op een geschikt waterafvoersysteem aan te sluiten. Monteer een $\varnothing 18$ buis op het gegroefde kniestuk onder de bodemplaat van het apparaat om het condenswater af te voeren.



Raadpleeg de online handleiding voor meer informatie over voorzorgsmaatregelen bij installatie en wateraansluitingen.



- Schakel de stroomtoevoer uit voordat u werkzaamheden binnen in het apparaat uitvoert (gevaar voor elektrische schokken).
- Alleen een bevoegde en ervaren technicus mag aan de bedrading in het apparaat werken of de netkabel vervangen.
- Zorg ervoor dat de schroeven van de kabelschoenen volledig aangedraaid zijn (risico van brand). Als de schroeven van de schoenen niet goed worden aangedraaid, vervalt de garantie.
- Onderbreek de voeding niet wanneer het apparaat in werking is. Als de voeding wordt onderbroken, moet u even wachten voordat u de stroom weer inschakelt.



Sluit de voedingskabel aan

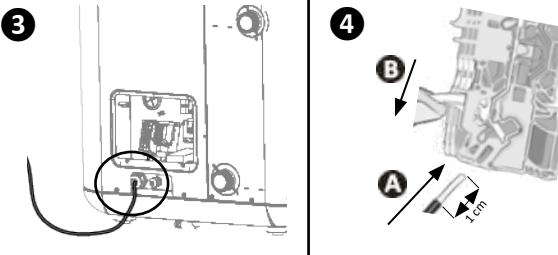
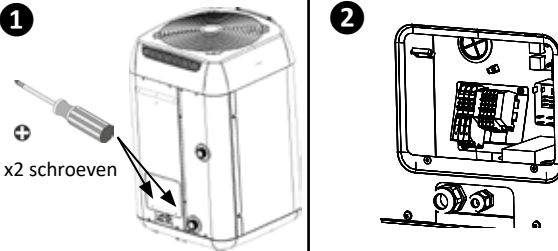

Informatie: driedfasige klemmenborden

- Op driedfasige modellen is er geen fasevolgorde die moet worden gerespecteerd.

Aansluiting van de elektrische voeding

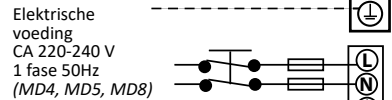
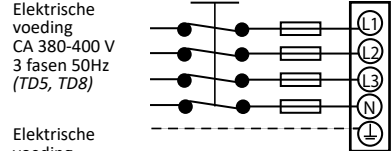

vertraagde zekering

Aansluiting van de verwarmingsprioriteit

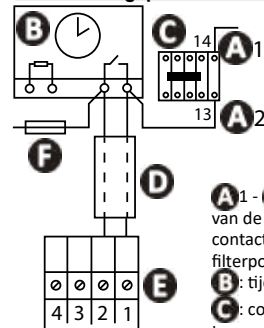

- A1 - A2:** voeding van de spoel van de contactor van de filterpomp
- B:** tijdklok filtering
- C:** contactor (drie- of tweepolig) voor de filterpomp
- D:** aparte kabel voor de functie "verwarmingsprioriteit" (niet meegeleverd)
- E:** klemmenbord van de verwarmingspomp
- F:** zekering

MD4 MD5 TD5 MD8 TD8

Voeding		220 - 240 V 1 N~ 50-60 Hz	380 - 400 V 3 N~ 50-60 Hz	220 - 240 V 1 N~ 50-60 Hz	380 - 400 V 3 N~ 50-60 Hz
Max. stroomsterkte	A	9	11	4	17,8
Minimale doorsnede van de kabel (type H07RN-F) *	mm ²	3G 2,5	3G 2,5	5G 2,5	5G 6
Thermische magnetische beveiliging (C- of D-curve)	mA	30			

*Doorsnede van de kabel geschikt voor een lengte van maximaal 20 meter.

Aansluiting "AAN/UIT" op afstand

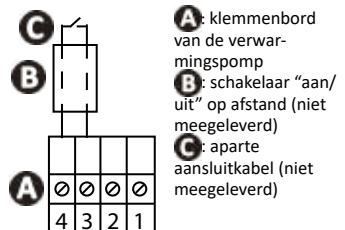

- A:** klemmenbord van de verwarmingspomp
- B:** schakelaar "aan/uit" op afstand (niet meegeleverd)
- C:** aparte aansluitkabel (niet meegeleverd)

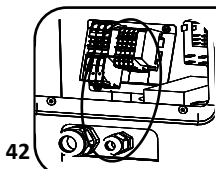

De optionele aansluitingen (verwarmingsprioriteit en aan/uit op afstand) worden uitgevoerd op het kleinste klemmenbord. De kabels moeten door de secundaire wartel gevoerd worden. Raadpleeg de handleiding voor meer informatie.

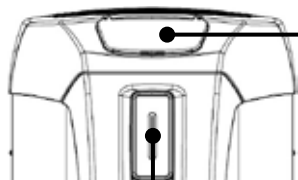

Weergavescherm



- 3 werkmodi:
- BOOST
 - SMART
 - ECOSILENCE
- Gemeten watertemperatuur

Ledstrip

Groen - 'Verwarming'

- Hoeveel leds er precies branden, hangt af van de geselecteerde actieve werkmodus.

Blauw - 'Koeling'

- De led knippert 3 keer wanneer de functie wordt geactiveerd.

Rood - 'Storing'

- Raadpleeg de online-handleiding.

Toetsenbord



- AAN/UIT (ingedrukt houden)
- Terug



- Bladeren
- Instelwaarden



- Hoofdscherm
- Selectie

Controlelampjes

	Brandt	Knippert	Uit
	Toetsenbord vergrendeld	-	Toetsenbord ontgrendeld
	Waterdebiet OK	Waterdebiet te laag of geen debiet	-
	Geeft de gekozen werkmodus weer	-	-
	-	Luchttemperatuur buiten het werkingsbereik.	Luchttemperatuur binnen het werkingsbereik
°C °F	Geselecteerde temperatuureenheid	-	-
	Wifi verbonden	Bezig met verbinden met wifi	Wifi niet verbonden



Hoofdscherm

Vergrendel/ Ontgrendel

Stel de automatische vergrendeling in (standaard ingeschakeld)

 3 seconden	 Lang indrukken	 'Totdat 'P19'	 Bevestig	 0 (uitgeschakeld) of 1 (ingeschakeld)	 Bevestig
----------------	--------------------	-------------------	--------------	-------------------------------------------	--------------

Pas de insteltemperatuur aan (standaard ingeschakeld)

 Druk vanaf het hoofdscherm om de waarde aan te passen	 Verhoog of verlaag de temperatuur	 Bevestig (automatisch na 3 seconden inactiviteit)	Aanbevolen temperatuur: 28°C Max. temperatuur: 32°
-----------------------------------------------------------	---------------------------------------	-------------------------------------------------------	---------------------------------------------------------------------

Schakel de 'Koeling' werkmodus in/uit

Standaard ingeschakeld; de functie wordt automatisch ingeschakeld zodra de watertemperatuur de ingestelde temperatuur met meer dan 2°C overschrijdt.	 Lang indrukken vanaf het hoofdscherm: Het scherm geeft 'KOEL' weer	 Indrukken om in/uit te schakelen Het scherm geeft 'ON' of 'UIT' weer
------------------------------------------------------------------------------------------------------------------------------------------------------	---------------------------------------------------------------------------	-----------------------------------------------------------------------------

Selecteer de 'Verwarmings'-modi (standaard ingeschakeld)

De warmtepomp heeft 3 actieve werkmodi om de werksnelheid aan te passen aan het vermogen dat nodig is en aan de modus die is geselecteerd: <ul style="list-style-type: none"> • de 'BOOST'-modus • de 'SMART'-modus • de 'ECOSILENCE'-modus 	 Indrukken vanaf het hoofdscherm: De indicator stopt voor een van de 3 werkmodi	 Indrukken tot de gewenste modus is bereikt
------------------------------------------------------------------------------------------------------------------------------------------------------------------------------------------------------------------------------------------------------------------------------	----------------------------------------------------------------------------------------	------------------------------------------------



Raadpleeg de online handleiding voor meer informatie over de verschillende werkmodi en de verbindingen voor het gedrag van de led-strip.



Open het watercircuit

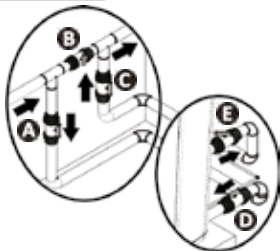

OPGELET: Als de omloopklep niet goed afgesteld is, kan de warmtepomp defect raken.

- Sluit geleidelijk klep B,
- Open kleppen A, C en D volledig en vervolgens klep E tot de helft (de lucht die zich in de condensor van de warmtepomp en het filtercircuit heeft opgehoopt, zal ontsnappen). Als kleppen D en E niet aanwezig zijn, opent u klep A wijd en sluit u klep C tot de helft.
- Sluit de voeding aan op de warmtepomp.
- Als de warmtepomp op stand-by staat, drukt u 3 seconden op de knop; het opstartscherm verschijnt gedurende 4 seconden en daarna wordt het hoofdscherm weergegeven. Een 2-minuten tijdschakelaar begint af te tellen.
- Stel de gewenste temperatuur in.



Verbinding maken met de iAquaLink+™-app

Mobiel apparaat



Wifi-thuisnetwerk

Warmtepomp



De Z550iQ-warmtepomp kan op afstand worden bediend vanaf een smartphone of tablet, via de iAquaLink+™-app die beschikbaar is voor iOS- en Android-systemen. Voordat u verbinding maakt met de iAquaLink+™-app, moet u er voor zorgen dat u:

- Een smartphone of tablet gebruikt met wifi.
- Een wifi-netwerk gebruikt met een redelijk sterk signaal bij het aansluiten op de warmtepomp: het wifi-signaal moet op de plaats waar het apparaat wordt gebruikt, kunnen worden ontvangen. Als dit niet het geval is, moet er een technische oplossing worden gevonden om het bestaande signaal te versterken.
- Blijf dicht bij het apparaat en houd uw wifi-thuisnetwerkwachtwoord bij de hand.

Download de app
iAquaLink+™

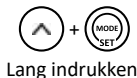

Lang indrukken

Het scherm geeft
'bLE' weer

Open de app en volg de hierin beschreven
stappen om de warmtepomp toe te voegen.

**Winterklaar maken**

Druk lang in om het apparaat uit te schakelen

Koppel de voeding los

Sluit kleppen A en C en open kleppen D en E (indien aanwezig)

Tap het water uit de condensor af om bevriezing te voorkomen

- Ingeval het complete zwembad winterklaar wordt gemaakt (volledige uitschakeling van het filtersysteem, ontluichten van het filtercircuit of zelfs het legen van het zwembad): plaats de twee koppelingen terug en draai ze één slag vast om te voorkomen dat er verontreinigingen in de condensor kunnen komen.
- In geval alleen de warmtepomp winterklaar wordt gemaakt (uitschakeling van alleen de verwarming, het filteren gaat gewoon door): dan de koppelingen niet vast te draaien, maar de 2 (meegeleverde) doppen aanbrengen op de inlaten en uitlaten van de condensor.
- We raden u aan om de (meegeleverde) geventileerde microafdekking voor overwintering op de warmtepomp te plaatsen.



- **Het apparaat winterklaar maken is essentieel om te voorkomen dat de condensor barst door bevriezing. Dit is niet gedekt door de garantie.**
- **Dek het apparaat niet volledig af om beschadiging door condensatie te voorkomen; een winterafdekking is bijgeleverd.**

**Onderhoud**

- Controleer of het ventilatierooster niet wordt geblokkeerd door verontreinigingen.
- Reinig de verdamper met een zachte borstel en een leidingwaterstraal (koppel de voedingskabel los).
- Reinig de condensaatvoerleiding om eventuele verontreinigingen te verwijderen die deze kunnen blokkeren.
- Controleer of het ventilatierooster van de schakelkast niet vuil is.
- Gebruik geen hogedrukreiniger. Verstuif geen regenwater, zout water of water met een hoog gehalte aan mineralen.
- Reinig de buitenkant van het apparaat; gebruik geen producten op basis van oplosmiddelen. Wij kunnen u een specifieke reinigungsset (PAC NET) als accessoire leveren.



- **Onderbreek de voeding niet wanneer het apparaat in werking is. Als de voeding wordt onderbroken, moet u even wachten voordat u de stroomtoevoer naar het apparaat herstelt.**
- **Voordat u onderhouds- of reparatiewerk uitvoert of storingen opspoor, wordt aanbevolen de wifi-verbinding van de modem te deactiveren om elk risico te voorkomen dat het apparaat op afstand wordt bediend.**
- **Het is raadzaam om ten minste één keer per jaar algemeen onderhoud aan het apparaat uit te voeren, om een goede werking te waarborgen, de prestaties op peil te houden en eventueel bepaalde storingen te voorkomen. Deze werkzaamheden worden op kosten van de gebruiker door een technicus uitgevoerd.**







Raadpleeg de online handleiding voor meer informatie over onderhoudstaken die door een gekwalificeerde technicus moeten worden uitgevoerd.



- Voer bij problemen eerst deze paar eenvoudige controles uit aan de hand van de volgende tabellen, voordat u contact opneemt met de dealer. Indien het probleem blijft bestaan, neem dan contact op met uw dealer
-  : Acties die alleen een gekwalificeerde technicus mag ondernemen.

Gedrag van het apparaat

Het apparaat begint niet meteen te verwarmen	<ul style="list-style-type: none"> • Wanneer het waterdebiet gelijk is aan nul of niet voldoende is, valt het apparaat stil: controleer of het water correct in het apparaat circuleert, en of de hydraulische aansluitingen correct zijn. • Het apparaat valt stil wanneer de buitentemperatuur onder -12 °C zakt. • Als u deze punten hebt gecontroleerd en het probleem blijft bestaan: neem contact op met uw dealer.
Het apparaat voert water af	<ul style="list-style-type: none"> • Om te controleren of het water niet afkomstig is van een lek in het zwembadcircuit op het apparaat, moet u het apparaat uitschakelen en de filterpomp in werking stellen om het water in het apparaat te laten circuleren. Als het water door de condenswaterafvoerleidingen blijft stromen, is er een waterlek in het apparaat; neem contact op met uw dealer.
De verdamper is bedekt met ijs	<ul style="list-style-type: none"> • Het apparaat zal gauw overschakelen op de ontdooicyclus om het ijs te doen smelten. • Wanneer het apparaat er niet in slaagt om de verdamper te ontdooien, zal het stilvallen; dit betekent dat de buitentemperatuur te laag is (lager dan -12 °C).
Er komt 'rook' uit het apparaat	<ul style="list-style-type: none"> • Als het apparaat zich niet in een ontdooicyclus bevindt, is dit niet normaal. Schakel het apparaat onmiddellijk uit, trek de stekker uit het stopcontact en neem contact op met uw dealer.
Het apparaat werkt niet	<ul style="list-style-type: none"> •  Als het scherm niet werkt, moet u de voedingsspanning en zekering F1 controleren. • Wanneer het waterdebiet gelijk is aan nul of niet voldoende is, valt het apparaat stil: controleer of het water correct in het apparaat circuleert.
Het apparaat werkt, maar de watertemperatuur stijgt niet	<ul style="list-style-type: none"> • De werkmodus levert onvoldoende vermogen (apparaat in 'ECOSILENCE'- of 'SMART'-modus). Schakel over op de 'BOOST'-modus en stel het filteren in op '24/24 handmatig' wanneer de temperatuur stijgt. • Controleer of de automatische vulklep niet vastzit in de open stand; hierdoor blijft er koud water in het zwembad stromen en kan de temperatuur niet stijgen. • Er gaat te veel warmte verloren omdat de lucht koel is. Breng een warmte-isolerende afdekking aan over het zwembad. • Het apparaat is niet in staat om voldoende calorieën op te vangen, omdat de verdamper verstopt is door vuil. Reinig het apparaat om het opnieuw goed te laten werken •  Controleer of het apparaat groot genoeg is voor dit zwembad en de zwembadomgeving.
De ventilator draait, maar de compressor valt af en toe stil zonder foutmelding	<ul style="list-style-type: none"> • Als de buitentemperatuur laag is, zal het apparaat ontdooicycli uitvoeren. • Het apparaat is niet in staat om voldoende calorieën op te vangen, omdat de verdamper verstopt is door vuil. Reinig het apparaat om het opnieuw goed te laten werken
Het apparaat activeert de stroomonderbreker	<ul style="list-style-type: none"> •  Controleer of de stroomonderbreker de juiste capaciteit heeft en of de gebruikte kabeldoorsnede correct is. •  De voedingsspanning is te laag; neem contact op met uw elektriciteitsleverancier.



8 Technische gegevens



5 Kenmerken

Prestaties: lucht bij 28 °C / water bij 28 °C / vochtigheid bij 80%

		MD4	MD5	TD5	MD8	TD8
Geleverd vermogen (max.-min. toerental)	kW	12,5 - 3,6	15 - 3,6	15,5 - 4,2	20 - 7	20 - 6,2
Opgenomen vermogen (max.-min. toerental)	kW	2 - 0,3	2,5 - 0,3	2,45 - 0,3	4,1 - 0,7	4 - 0,6
Gemiddelde EPC (max.-min. toerental)		6,3 - 12	5,9 - 12	6,1 - 12,1	4,9 - 10,3	5 - 10,4

Prestaties: lucht bij 15 °C / water bij 26 °C / vochtigheid bij 70%

		MD4	MD5	TD5	MD8	TD8
Geleverd vermogen (max.-min. toerental)	kW	9,5 - 2,6	11,5 - 2,8	11,5 - 2,8	15 - 3,8	15 - 2,9
Opgenomen vermogen (max.-min. toerental)	kW	1,9 - 0,4	2,4 - 0,4	2,3 - 0,4	3,7 - 0,8	3,6 - 0,5
Gemiddelde EPC (max.-min. toerental)		5 - 6,7	4,8 - 6,8	5,1 - 7,1	4,1 - 5	4,2 - 5,8

Technische specificaties

		MD4	MD5	TD5	MD8	TD8
Bedrijfstemperatuur	Lucht	In modus 'verwarming': van -12 tot 40 °C In modus 'koeling': van 10 tot 40 °C				
	Water	10 tot 32 °C				
Normale werkdruk	Koelmiddel	van 2 tot 42 bar (van 0,2 tot 4,2 MPa)				
	Water	van 0 tot 2 bar (van 0 tot 0,2 MPa)				
Voeding		220 - 240V / 1N~ / 50-60Hz	380 - 400V / 3N~ / 50-60Hz	220 - 240V / 1N~ / 50-60Hz	380 - 400V / 3N~ / 50-60Hz	
Toelaatbare variatie in spanning		± 6 % (tijdens de werking)				
Wateraansluitingen		1/2 wartel PVC Ø50 te verlijmen				
Bedrijfstemperatuur (koelmiddel/water)	bar	42/ 2				
	MPa	4,2/ 0,2				
Nominale opgenomen stroomsterkte	A	9 - 1,7	11 - 2,4	4 - 1	17,8 - 3,5	6,1 - 1,4
Maximaal stroomverbruik	A	9	11	4	17,8	6,1
Minimale kabeldoorsnede*	mm ²	3x2,5		5x2,5	3x6	5x2,5
		3G2,5		5G2,5	3G6	5G2,5
Geluidsvermogen (max.-min.)	dB(A)	64 - 56	65 - 56		68 - 56	
Geluidsdruk op 10 m (max.-min.)	dB(A)	33 - 25	34 - 25	35 - 24	37 - 25	
Drukverval	mWg	1,5				
Aanbevolen waterdebiet	m ³ /h	4	5		6	
Type koelvloeistof		R32				
Koelvloeistofvulling	kg	0,88	1,2		2,18	
	Ton CO2 eq	0,59	0,81		1,47	
Geschat gewicht	kg	54	60		70	
Radiofrequentie zendvermogen	dBm	+19,5				

MD4

MD5

TD5

MD8

TD8

Frequentiebanden	GHz	2,400 - 2,497
Beschermingsgraad		IP24

* Ter informatie verstrekte waarden voor een maximumlengte van 20 meter (berekeningsbasis: NFC15-100), moet worden gecontroleerd en aangepast aan de installatievoorwaarden en normen van het land waar het apparaat is geïnstalleerd.

Afmetingen (in mm)

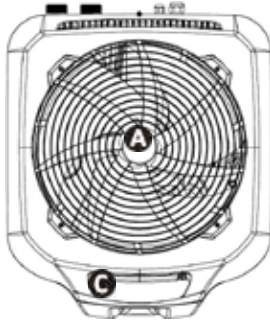

Bovenkant

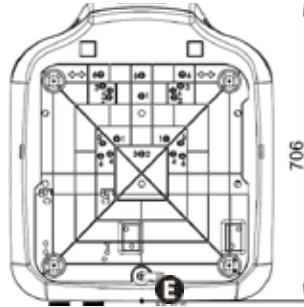

Onderkant

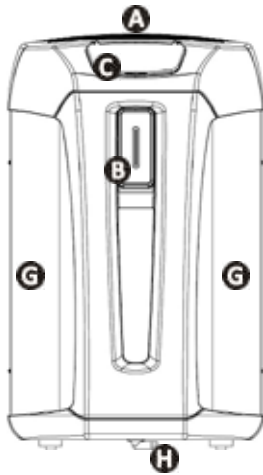

Voorkant

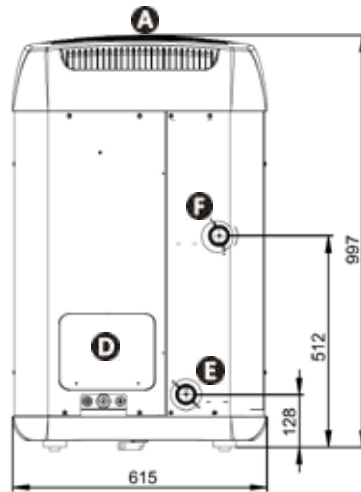

Achterkant

- A** - Rooster
- B** - Ledstrip
- C** - Gebruikersinterface
- D** - Technische toegangsdeur
- E** - Zwembadwaterinlaat
- F** - Zwembadwateruitlaat
- G** - Verdampers
- H** - Condenswaterafvoer

9 Symbolen op schakelschema's

Symbol	Beschrijving	Symbol	Beschrijving
A1	Elektronische regelaar	LED	Led-printplaat
A2	Weergavekaart (MMI)	LP	Lage-drukschakelaar
A3	Ventilatorkaart	M1	Ventilatormotor
A4	Compressor-printplaat	M2	Compressormotor
A5	Splitterkaart	ORG	Oranje
A6	Led-printplaat	PNK	Rose
A7	Filterkaart	R1	Pompschakelaar
A8	Ventilatorfilterkaart	R2	Compressorschakelaar
BLK	Zwart	R3	Ventilatormotorschakelaar
BLU	Blauw	RED	Rood
BRN	Bruin	REV VALV	Keerklep
C1	Ventilator condensor	ST1	Sensor voor waterdebietregelaar
C2	Tweede snelheid condensor	ST2	Antivriessensor
C3	Compressor condensor	ST3	Ontdooisensor
CM	Compressor	ST4	Vloeistoftemperatuursensor
EXP VALVE	Elektronische expansieklep	ST5	Afvoertemperatuursensor
F1 - F2	Zekering	TP1	Klemmenbord
FAN	Ventilatormotor	TP2	Klemmenbord
FAN HEATER	Verwarmingsweerstand	V1 - V2	Varistor
GRN/YEL	Groen/Geel	V4	Gasafvoerleiding
HEATER	Antivriesweerstand (condensor)	VLT	Violet
HP	Hogedrukschakelaar	WHT	Wit
J1	Debietschakelaar	YEL	Geel



Raadpleeg deze tabel om het etiket van het schakelschema op de achterkant van de schakelkast te lezen.

De schakelschema's zijn ook beschikbaar in de online handleiding.



ADVERTENCIAS



Este manual contiene únicamente información básica acerca de las medidas de seguridad a adoptar durante la instalación, el mantenimiento y la puesta en marcha. Puede consultar y descargar en formato pdf el manual completo en el sitio web: www.zodiac.com. Todas las operaciones de montaje, de instalación eléctrica y de mantenimiento deben ser realizadas por una persona cualificada y autorizada, que haya leído detenida y completamente todo el manual.



ADVERTENCIAS GENERALES

- El aparato está diseñado para un uso en piscinas y spas con un fin específico y no se debe utilizar para otros fines no previstos.
- El incumplimiento de estas advertencias podría deteriorar el equipo de la piscina o provocar heridas graves, incluso la muerte.
- Este aparato no debe ser utilizado por personas (incluidos niños) con una discapacidad física, sensorial o mental, o que no dispongan de la experiencia y el conocimiento adecuados, salvo si lo usan bajo la supervisión de una persona responsable de su seguridad. Asegúrese en todo momento de que los niños no juegan con el aparato.
- Este aparato puede ser utilizado por niños a partir de 8 años y personas con capacidades físicas, sensoriales o mentales reducidas o sin experiencia y conocimiento previos siempre que cuenten con supervisión o hayan recibido instrucciones sobre su uso seguro y entiendan los riesgos que implica. Los niños no deben jugar con el aparato. Los niños no deben realizar la limpieza y el mantenimiento del aparato sin supervisión.
- El aparato debe instalarse según las instrucciones del fabricante y de acuerdo con las normativas locales y nacionales.
- Nuestros productos solo pueden montarse e instalarse en piscinas que cumplan con las normas IEC/HD 60364-7-702 y las normas nacionales exigidas. La instalación debe seguir la norma IEC/HD 60364-7-702 y las normas nacionales exigidas para las piscinas. Para más información, consulte con el distribuidor local.



ADVERTENCIAS RELATIVAS A LOS APARATOS ELÉCTRICOS

- La alimentación del aparato debe estar protegida por un dispositivo de corriente residual dedicado de 30 mA que cumpla con las normas y los reglamentos vigentes en el país de instalación.
- El equipo no dispone de un interruptor eléctrico para la desconexión; incluye un dispositivo de suministro de desconexión en el cableado de fijación al menos OVC III, de acuerdo con las leyes nacionales aplicables.
- Si el cable de alimentación sufre algún daño, debe ser sustituido únicamente por el fabricante, un representante autorizado o un taller de reparación homologado.



ADVERTENCIAS RELATIVAS A LOS APARATOS QUE CONTIENEN REFRIGERANTE R32



- Este aparato contiene R32, un refrigerante de categoría A2L y potencialmente inflamable.
- Este aparato contiene refrigerante R32, un refrigerante de clase A1 que se considera potencialmente no inflamable (podría considerarse inflamable bajo ciertas condiciones).
- No descargue a la atmósfera el R32, Se trata de un gas fluorado de efecto invernadero, regulado por el Protocolo de Kioto, con un potencial de calentamiento atmosférico (GWP) = 675 (Reglamento europeo UE 517/2014).
- Para cumplir las normas y los reglamentos aplicables en materia de medio ambiente e instalación, en particular el decreto francés n.º 2015-1790 y/o el reglamento europeo UE 517/2014, se debe realizar una prueba de estanqueidad en el circuito de refrigeración al poner en marcha el aparato por primera vez y al menos una vez al año. Esta intervención debe ser realizada por un especialista certificado en aparatos de refrigeración.
- El aparato se debe almacenar en un local sin fuentes de ignición activas (p. ej.: llamas abiertas, aparato de gas encendido o calentador eléctrico en marcha).
- Para más información, consulte las instrucciones de seguridad relativas a los aparatos que contienen gas R410 en la versión ampliada del manual, en la cual se especifican: la verificación de la zona, el procedimiento de trabajo, la zona de trabajo general, la comprobación de la presencia de refrigerante, la comprobación de la presencia de un extintor de incendios, la ausencia de una fuente de ignición, la ventilación del área, la revisión del equipo de refrigeración, la revisión de los componentes eléctricos, la reparación de componentes aislados, la reparación de componentes de seguridad intrínseca, el cableado, la detección de refrigerante inflamable, la retirada y eliminación, los procedimientos de carga y el desmontaje.
- El refrigerante R32 puede soltar cierto olor.
- No emplear métodos de aceleración del proceso de deshielo o de limpieza no recomendados por el fabricante.
- No perforar ni incinerar el aparato.



ADVERTENCIAS

! INSTALACIÓN Y MANTENIMIENTO

- Solo una persona cualificada en los campos técnicos correspondientes (electricidad, hidráulica o refrigeración) está autorizada a realizar cualquier operación de instalación, mantenimiento o reparación en el aparato
- El aparato no se debe instalar cerca de materiales combustibles ni de la entrada de aire de un edificio adyacente.
- Al realizar el mantenimiento del aparato, hay que comprobar la composición y el estado del fluido térmico, así como la ausencia de restos de refrigerante.
- Durante la prueba anual de estanqueidad del aparato de acuerdo con la legislación vigente, se debe comprobar que los presostatos de alta y baja presión estén bien fijados en el circuito de refrigerante y que corten el circuito eléctrico cuando se activan.
- Durante las intervenciones de mantenimiento, asegúrese de que no haya restos de corrosión o aceite alrededor de los componentes de refrigeración.
- Antes de intervenir en el circuito de refrigeración, detenga el aparato y espere unos minutos antes de colocar los sensores de temperatura y presión. Algunos elementos como el compresor y las tuberías pueden alcanzar temperaturas superiores a 100 °C y altas presiones con el consiguiente riesgo de quemaduras graves.

! ESPECIFICACIONES DEL REFRIGERANTE

Verificar la zona

- Antes de comenzar a trabajar en equipos que contienen refrigerantes inflamables, se deben llevar a cabo los controles de seguridad pertinentes para minimizar cualquier riesgo de ignición.

Procedimiento de trabajo

- El trabajo debe efectuarse siguiendo un procedimiento controlado para minimizar el riesgo de fugas de gas o vapor inflamable durante la intervención.

Zona de trabajo general

- Todo el personal de mantenimiento y aquellas personas que trabajen en el área concernida deberán recibir instrucciones precisas sobre la naturaleza de las tareas que se estén efectuando. Se evitará todo trabajo en espacios confinados.

Comprobar la presencia de refrigerante

- Se deberá verificar la zona con un sensor de refrigerante adecuado antes y durante el trabajo para garantizar que el personal técnico conozca las atmósferas potencialmente tóxicas o inflamables que pueden encontrarse en el lugar. Asegúrese de que el equipo de detección de fugas utilizado sea adecuado para todos los refrigerantes aplicables: que no produzca chispas, que estén bien sellado y que sea intrínsecamente seguro.

Comprobar la presencia de un extintor de incendios

- En caso de requerirse cualquier trabajo que implique el uso de calor en el equipo de refrigeración o en alguna de las piezas del mismo, se deberá tener a mano el equipo de extinción de incendios adecuado. Cerca del área de carga debe haber siempre disponible un extintor de incendios de polvo seco o CO₂.

Sin fuente de ignición

- Nadie que efectúe cualquier intervención en un equipo de refrigeración que implique la exposición de tuberías deberá utilizar fuentes de ignición, ya que podría suponer un riesgo de incendio o de explosión. Cualquier posible fuente de ignición, incluido un cigarrillo encendido, se deberá mantener alejada del lugar de instalación, reparación, desmontaje y eliminación del equipo, ya que son tareas durante las cuales podría liberarse refrigerante a la atmósfera. Antes de proceder a la intervención, se debe inspeccionar el área circundante del equipo para asegurarse de que no haya riesgos de inflamación o ignición. Se deben poner carteles de «Prohibido fumar».

Ventilación del área

- Antes de acceder a la instalación para realizar cualquier reparación necesaria, asegúrese de que el lugar esté abierto y bien ventilado. Durante la intervención técnica del aparato, se deberá mantener una ventilación adecuada que permita eliminar de manera segura cualquier refrigerante que se pudiera liberar inadvertidamente a la atmósfera.

INFORMACIÓN DEL PRODUCTO PARA LOS PRODUCTOS CON CONECTIVIDAD (según la directiva RED)

Declaración de conformidad

Por la presente, Zodiac declara que el equipo de radio de tipo Z550iQ cumple la directiva 2014/53/EU. El texto completo de la declaración de conformidad de la UE está disponible en: <https://www.zodiac-poolcare.com/>

1 Conexiones hidráulicas

Conexión a un circuito de filtración estándar

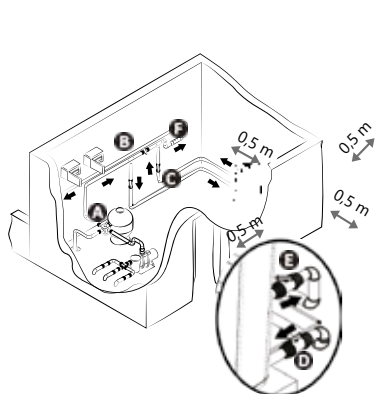

Instalación en interior*

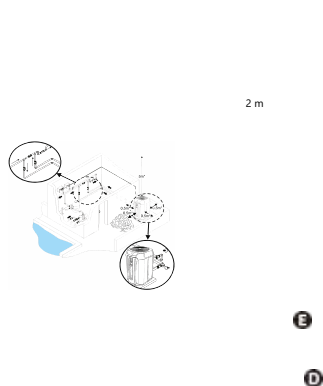

Instalación en exterior

A: válvula de entrada de agua

B: válvula de by-pass

C: válvula de salida de agua

D: válvula de ajuste de entrada de agua (opcional)

E: válvula de ajuste de salida de agua (opcional)

F: tratamiento del agua

*Debe estar equipado con el kit del local técnico (no incluido)

Drenaje de condensado

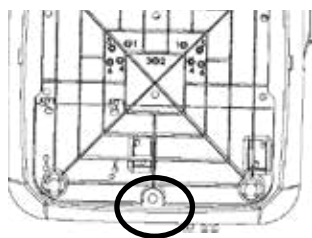

Vista inferior - Sin kit

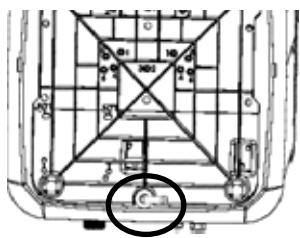

Vista inferior - Con kit

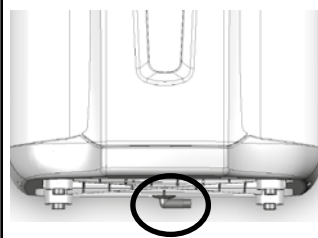

Vista frontal - Con kit

Atención: cada día pueden salir varios litros de agua del aparato. Recomendamos encarecidamente que conecte el desagüe a un sistema de drenaje de agua adecuado. Para evacuar los condensados, instale un tubo de $\varnothing 18$ en el codo acanalado para montarlo bajo la base del aparato.



Consulte el manual online para ver más detalles acerca de las precauciones de instalación y las conexiones hidráulicas.



- Corte el suministro eléctrico antes de efectuar cualquier operación en el interior del aparato (riesgo de descarga eléctrica).
- Solo un técnico cualificado y con experiencia está autorizado a realizar el cableado trabajo el aparato o a sustituir el cable de alimentación.
- Verifique que los tornillos de los terminales estén bien apretados (riesgo de incendio). Los tornillos de los terminales mal apretados anulan la garantía.
- No desconecte el suministro eléctrico cuando el aparato esté en funcionamiento. Si se interrumpe el suministro eléctrico, espere un minuto antes de restablecerlo.



Conexión del cable de alimentación

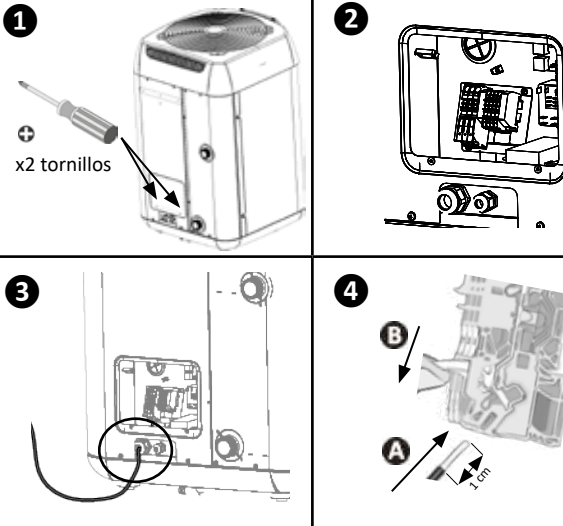

Información: cuadro de terminales de modelo trifásico

- En los modelos trifásicos, no es necesario seguir un orden.

Conexión de la alimentación eléctrica

Alimentación eléctrica
CA 380-400 V
3 fases 50 Hz
(TD5, TD8)

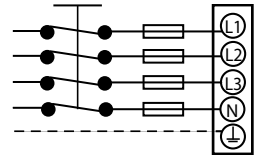

Alimentación eléctrica
CA 220-240 V
1 fase 50 Hz
(MD4, MD5, MD8)



fusible temporizado

Conexión de la prioridad calefacción

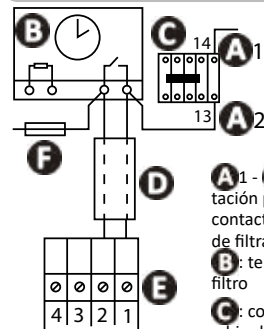

- A1 - A2:** alimentación para bobina de contactor de la bomba de filtración
- B:** temporizador del filtro
- C:** contactor (tripolar o bipolar) para la bomba del filtro
- D:** cable independiente para función Prioridad calefacción (no suministrado)
- E:** bloque de terminales de la bomba de calefacción
- F:** fusible

MD4

MD5

TD5

MD8

TD8

Alimentación eléctrica		220 - 240 V 1 N~ 50-60 Hz	380 - 400 V 3 N~ 50-60 Hz	220 - 240 V 1 N~ 50-60 Hz	380 - 400 V 3 N~ 50-60 Hz
Corriente máx	A	9	11	4	17,8
Sección mínima del cable (tipo H07RN-F)*	mm ²	3G 2,5	3G 2,5	5G 2,5	5G 6
Protección magnética térmica (curva C o D)	mA	30			

*Sección del cable adaptada a una longitud máxima de 20 metros.

Conexión remota «Marcha/Parada»

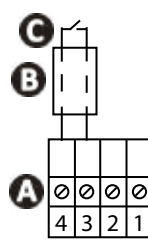

- A:** bloque de terminales de la bomba de calefacción
- B:** interruptor «Marcha/parada» remoto (no suministrado)
- C:** cable de conexión independiente (no suministrado)

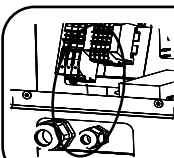

Las conexiones opcionales (Prioridad de calefacción y Marcha/parada remota) se realizan en el bloque de terminales más pequeño. Los cables se deben pasar por el prensaestopas secundario. Para más información, consultar el manual.

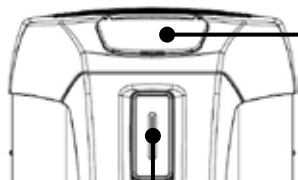

Pantalla



- 3 modos:
 - BOOST
 - SMART
 - ECOSILENCE
- Temperatura medida del agua

Tira leds

Verde - "Calentando"

- El número de LEDs iluminados puede variar en función del modo de funcionamiento activo seleccionado.

Azul - "Enfriando"

- El LED parpadea 3 veces cuando se activa la función.

Rojo - "Error"

- Consulte el manual online.

Teclado



- Encender/Apagar (mantener pulsado)
- Volver/Atrás



- Buscar
- Ajustar valores



- Pantalla principal
- Selección

Luces de indicador

	Fijo	Intermitente	Apagado
	Teclado bloqueado	-	Teclado desbloqueado
	Caudal de agua correcto	Caudal de agua demasiado bajo o ausente	-
	Indica el modo seleccionado	-	-
	-	Temperatura del aire fuera del rango de funcionamiento	Temperatura del aire dentro del rango de funcionamiento
°C °F	Unidad de temperatura seleccionada	-	-
	Wi-Fi conectada	Emparejamiento Wi-Fi en curso	Wi-Fi no conectada



Pantalla principal



Bloquear/ Desbloquear

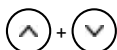

3 segundos



Establecer el bloqueo automático (activado por defecto)



Pulsación larga



Hasta "P19"



Confirmar



0 (desactivado) o 1 (activado)



Confirmar



Establecer el punto de ajuste de la temperatura (activado por defecto)



Pulsar en la pantalla principal para ajustar el valor



Aumentar o disminuir la temperatura



Confirmar (automático en caso de más de 3 segundos de inactividad)

Temperatura recomendada: 28 °C
Temperatura máx.: 32 °



Activar/Desactivar el modo "Refrigeración"

Activada por defecto, esta función se activa automáticamente en el momento en el que la temperatura del agua supera en 2 °C el punto de ajuste de temperatura.



Pulsación larga en la pantalla principal:
La pantalla indica "FRÍO"



Pulsar para activar/desactivar la pantalla indica "ON" u "OFF"



Seleccione los modos de "Calefacción" (activado por defecto)

La bomba de calor tiene 3 modos de funcionamiento activos para ajustar su velocidad de funcionamiento según la energía requerida y el modo seleccionado:

- El modo "BOOST"
- El modo "SMART"
- El modo "ECOSILENCE"



Pulsar en la pantalla principal:
El indicador ▶ se detiene delante de uno de los 3 modos



Pulse hasta llegar al modo deseado.



Consulte el manual online para más detalles acerca de los modos de funcionamiento y el comportamiento de la tira de LED.



Abrir el circuito hidráulico

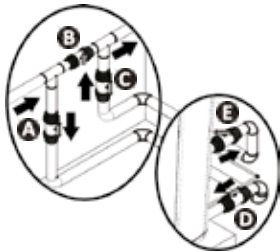

PRECAUCIÓN: Un ajuste incorrecto del by-pass puede provocar un mal funcionamiento de la bomba de calor.

- Cierre gradualmente la válvula B.
- Abra completamente las válvulas A, C y D y luego la válvula E a la mitad (el aire acumulado en el condensador de la bomba de calor y en el circuito de filtración se purgará). Si las válvulas D y E no están presentes, abra la válvula A al máximo y cierre la válvula C a la mitad.
- Conecte la fuente de alimentación a la bomba de calor.
- Si la bomba de calor se encuentra en espera, presione durante 3 segundos; aparecerá la pantalla de bienvenida durante 4 segundos y después aparecerá la pantalla de inicio. Se iniciará un temporizador de 2 minutos.
- Establezca la temperatura deseada.



Conectarse a la aplicación iAquaLink+

Dispositivo móvil



Red Wi-Fi doméstica

Bomba de calor



La bomba de calor Z550iQ se puede controlar a distancia desde un smartphone o una tablet, a través de la app iAquaLink+™, disponible para iOS y Android. Antes de conectarse a la app iAquaLink+™, asegúrese de que:

- Utilice un smartphone o una tablet con conectividad Wi-Fi.
- Utilice una red Wi-Fi con una señal razonablemente buena para conectarse a la bomba de calor: la señal Wi-Fi debe ser detectable en el lugar en el que se utilice el aparato. Si no es el caso, se puede implementar una solución técnica para amplificar la señal existente.
- Permanezca cerca del aparato y con la contraseña de la red Wi-Fi a mano.

Descárguese la app iAquaLink+™



Pulsación larga

La pantalla indica "bLE"

Abrir la aplicación y seguir los pasos descritos en la aplicación para añadir la bomba de calor.

**Invernaje**

Ejercer una pulsación larga para apagar el aparato

Desconecte la alimentación eléctrica

Cierre las válvulas A y C y abra las válvulas D y E (si están presentes)

Vacíe el agua del condensador para evitar el riesgo de congelación

- En caso de un invernaje completo de la piscina (parada completa del sistema de filtración, purga del circuito de filtración o incluso vaciado de la piscina): apriete de nuevo los dos conectores para evitar que entren cuerpos extraños en el condensador.
- En el caso de un invernaje de la bomba de calor exclusivamente (solo se para la calefacción, la filtración sigue funcionando): no apriete los conectores, pero coloque 2 tapones (suministrados) en las entradas y -salidas de agua del condensador.
- Le recomendamos que coloque la cubierta microperforada de invernaje (suministrada) sobre la bomba de calor.



- **La preparación para el invernaje es fundamental para evitar que el condensador se rompa debido a la congelación, algo que no está cubierto por la garantía.**
- **Para evitar dañar el aparato con la condensación, no lo cubra completamente; se incluye una cubierta para el invernaje.**

**Mantenimiento:**

- Asegúrese de que la rejilla de ventilación no quede obstruida por ningún cuerpo extraño.
- Limpie el evaporador utilizando un cepillo blando y un pulverizador de agua dulce (desconecte el cable de alimentación)
- Limpie la línea de drenaje de condensado para retirar las impurezas que pudieran bloquearlo.
- Asegúrese de que la rejilla de ventilación de la caja de interruptores esté limpia.
- No utilice un chorro de alta presión. No rocíe con agua de lluvia, agua salada o agua cargada de minerales.
- Limpie el exterior del aparato; no utilice productos con base de disolvente. Podemos proporcionarle un kit de limpieza específico como accesorio: el PAC NET.



- **No desconecte el suministro eléctrico cuando el aparato esté en funcionamiento. Si se interrumpe el suministro eléctrico, espere un minuto antes de encender el aparato.**
- **Antes de realizar cualquier tarea de mantenimiento, solución de problemas o reparación, se recomienda desactivar la conexión Wi-Fi del módem para evitar el riesgo de que el aparato se controle a distancia.**
- **Se recomienda llevar a cabo una revisión general del aparato al menos una vez al año para garantizar un funcionamiento correcto, mantener los niveles de rendimiento y prevenir posibles fallos. Estas operaciones deben ser realizadas por un técnico pagado por el usuario.**







Consulte el manual online para más detalles acerca de las tareas de mantenimiento que deben ser efectuadas por un técnico cualificado.



- En caso de problema, antes de contactar con el distribuidor, realice estas sencillas comprobaciones indicadas en las siguientes tablas. Si el problema persiste, contacte con el distribuidor
-  : acciones que deben ser realizadas únicamente por un técnico cualificado.

Comportamiento del aparato

El aparato no calienta inmediatamente	<ul style="list-style-type: none"> • Cuando el caudal de agua es nulo o insuficiente, el aparato se detiene: compruebe que el agua circula bien por el aparato y que las conexiones hidráulicas son correctas. • El aparato se detiene cuando la temperatura exterior es inferior a -12 °C. • Si ha comprobado estos puntos y el problema persiste: contacte con el distribuidor.
El aparato suelta agua	<ul style="list-style-type: none"> • Para comprobar que el agua no procede de una fuga en el circuito de la piscina del aparato, apáguelo y haga funcionar la bomba del filtro para hacer circular el agua en el aparato. Si el agua sigue fluyendo por los conductos de evacuación de condensados, hay una fuga de agua en el aparato: contacte con el distribuidor.
El evaporador está helado	<ul style="list-style-type: none"> • El aparato pasará pronto a su ciclo de descongelación para fundir el hielo. • Si el aparato no consigue descongelar el evaporador, se detendrá por sí mismo; esto significa que la temperatura exterior es demasiado baja (inferior a -12 °C).
El aparato "emite humo"	<ul style="list-style-type: none"> • Si el aparato no está en su ciclo de descongelación, no es normal. Apague y desconecte el aparato inmediatamente y contacte con el distribuidor.
El aparato no funciona	<ul style="list-style-type: none"> •  Si no se ve nada en pantalla, compruebe la tensión de alimentación y el fusible F1. • Cuando el caudal de agua es nulo o insuficiente, el aparato se detiene: compruebe que el agua circula bien por el aparato.
El aparato funciona, pero la temperatura del agua no aumenta	<ul style="list-style-type: none"> • El modo de funcionamiento no es lo suficientemente potente (aparato en modo "ECOSILENCE" o "SMART"). Cambie al modo "BOOST" y ajuste la filtración a 24/24 manual mientras sube la temperatura. • Compruebe que la válvula de llenado automático no está atascada en la posición abierta; el sistema seguirá suministrando agua fría a la piscina e impedirá que la temperatura aumente. • Hay demasiada pérdida de calor, ya que el aire está frío. Instale una manta térmica en la piscina. • El aparato no es capaz de captar suficientes calorías porque el evaporador está obstruido por la suciedad. Límpielo para recuperar su rendimiento •  Compruebe que el aparato tiene el tamaño adecuado para esta piscina y su entorno.
El ventilador funciona, pero el compresor se detiene de vez en cuando sin ningún mensaje de error	<ul style="list-style-type: none"> • Si la temperatura exterior es baja, el aparato efectuará ciclos de descongelación. • El aparato no es capaz de captar suficientes calorías porque el evaporador está obstruido por la suciedad. Límpielo para recuperar su rendimiento
El aparato dispara el disyuntor del circuito	<ul style="list-style-type: none"> •  Compruebe que el disyuntor está correctamente dimensionado y que la sección de cable utilizado es la correcta •  La tensión de alimentación es demasiado baja: contacte con su proveedor de electricidad.



Para ver la lista completa de errores, consultar el manual en línea.

Prestaciones: aire a 28 °C / agua a 28 °C / humedad al 80 %

		MD4	MD5	TD5	MD8	TD8
Potencia (velocidad máxima y mínima)	kW	12,5 - 3,6	15 - 3,6	15,5 - 4,2	20 - 7	20 - 6,2
Potencia consumida (velocidad máx.-mín.)	kW	2 - 0,3	2,5 - 0,3	2,45 - 0,3	4,1 - 0,7	4 - 0,6
COP media (velocidad máxima y mínima)		6,3 - 12	5,9 - 12	6,1 - 12,1	4,9 - 10,3	5 - 10,4

Prestaciones: aire a 15 °C / agua a 26 °C / humedad al 70 %

		MD4	MD5	TD5	MD8	TD8
Potencia (velocidad máxima y mínima)	kW	9,5 - 2,6	11,5 - 2,8	11,5 - 2,8	15 - 3,8	15 - 2,9
Potencia consumida (velocidad máx.-mín.)	kW	1,9 - 0,4	2,4 - 0,4	2,3 - 0,4	3,7 - 0,8	3,6 - 0,5
COP media (velocidad máxima y mínima)		5 - 6,7	4,8 - 6,8	5,1 - 7,1	4,1 - 5	4,2 - 5,8

Características técnicas

		MD4	MD5	TD5	MD8	TD8
Temperatura de funcionamiento	Aire	En modo "Calefacción": de -12 a 40 °C En modo "Refrigeración": de 10 a 40 °C				
	Agua	de 10 a 32 °C				
Presión de funcionamiento	Refrigerante	de 2 a 42 bares (de 0,2 a 4,2 MPa)				
	Agua	de 0 a 2 bares (de 0 a 0,2 MPa)				
Alimentación eléctrica		220 - 240 V / 1 N~ / 50-60 Hz	380 - 400 V / 3 N~ / 50- 60 Hz	220 - 240 V / 1 N~ / 50-60 Hz	380 - 400 V / 3 N~ / 50- 60 Hz	
Variación admisible de la tensión		± 6 % (durante el funcionamiento)				
Conexiones hidráulicas		1/2 unión PVC Ø50 para pegar				
Presión de servicio (refrigerante/agua)	bares	42 / 2				
	MPa	4,2 / 0,2				
Potencia absorbida nominal	A	9 - 1,7	11 - 2,4	4 - 1	17,8 - 3,5	6,1 - 1,4
Potencia absorbida máxima	A	9	11	4	17,8	6,1
Sección mínima del cable*	mm ²	3x2,5		5x2,5	3x6	5x2,5
		3G2,5		5G2,5	3G6	5G2,5
Potencia sonora (máxima y mínima)	db(A)	64 - 56	65 - 56		68 - 56	
Presión sonora a 10 m (máxima y mínima)	db(A)	33 - 25	34 - 25	35 - 24	37 - 25	
Pérdida de carga	mWG	1,5				
Caudal de agua recomendado	m ³ /h	4	5		6	
Tipo de líquido refrigerante		R32				
Carga de líquido refrigerante	kg	0,88	1,2		2,18	
	Ton CO2 eq	0,59	0,81		1,47	
Peso aproximado	kg	54	60		70	

MD4

MD5

TD5

MD8

TD8

Potencia de emisión de radiofrecuencia	dBm	+19,5
Bandas de frecuencia	GHz	2,400 - 2,497
Índice de protección		IP24

* Valores meramente informativos para una longitud máxima de 20 metros (base de cálculo: NFC15-100). Se deben comprobar y adaptar a las condiciones de instalación y a las normas del país de instalación.

Dimensiones (en mm)

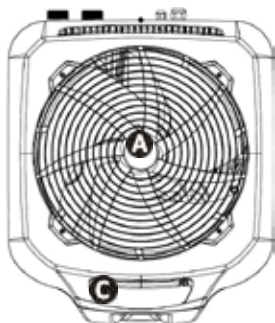

Parte superior

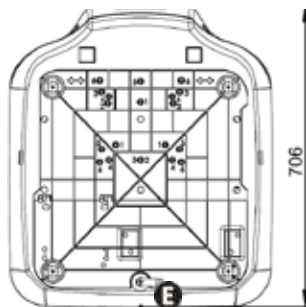

Base

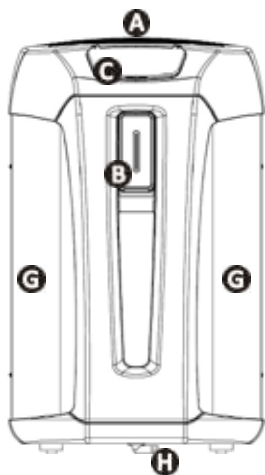

Parte delantera

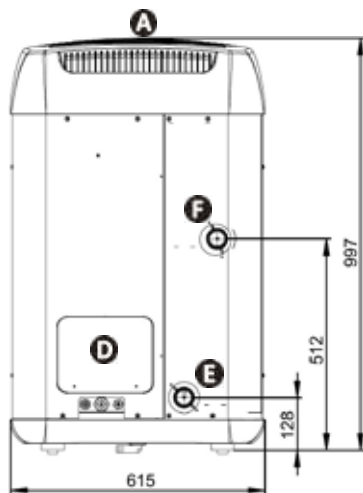

Parte trasera

- A** - Rejilla
- B** - Tira leds
- C** - Interfaz de usuario
- D** - Puerta de acceso técnico
- E** - Entrada de agua de la piscina
- F** - Salida de agua de la piscina
- G** - Evaporador
- H** - Evacuación de condensados

Símbolo	Descripción	Símbolo	Descripción
A1	Placa de regulación electrónica	LED	Placa electrónica de LED
A2	Placa de pantalla (IHM)	LP	Presostato de baja presión
A3	Placa del ventilador	M1	Motor del ventilador
A4	Placa electrónica del compresor	M2	Motor del compresor
A5	Placa del divisor	ORG	Naranja
A6	Placa de LED	PNK	Rosa
A7	Placa del filtro	R1	Interruptor de la bomba
A8	Placa del filtro del ventilador	R2	Interruptor del compresor
BLK	Negro	R3	Interruptor del motor del ventilador
BLU	Azul	ROJO	Rojo
BRN	Marrón	REV VALV	Válvula de inversión
C1	Condensador del ventilador	ST1	Sensor de regulación del caudal de agua
C2	Segundo condensador de velocidad	ST2	Sensor anti-congelación
C3	Condensador del compresor	ST3	Sensor de descongelación
CM	Compresor	ST4	Sensor de temperatura del fluido
EXP VALVE	Válvula de expansión electrónica	ST5	Sensor de temperatura de descarga
F1 - F2	fusible	TP1	Cuadro de terminales
VENTILADOR	Motor del ventilador	TP2	Cuadro de terminales
CALENTADOR DEL VENTILADOR	Resistor de transportador	V1 - V2	Varistor
GRN/YEL	Verde/Amarillo	V4	Tubo de descarga de gas
CALENTADOR	Resistor anti-congelamiento (condensador)	VLT	Violeta
HP	Presostato de alta presión	WHT	Blanco
J1	Interruptor de caudal	YEL	Amarillo



Consulte esta tabla para leer la etiqueta de los diagramas de cableado en la parte posterior de la caja eléctrica.

Los esquemas eléctricos también están disponibles en el manual online.



AVISOS



Este manual contém apenas informações básicas sobre as medidas de segurança a serem adotadas durante a instalação, a manutenção e a colocação em serviço. O manual completo pode ser lido e carregado como ficheiro PDF a partir do website: www.zodiac.com. Todos os trabalhos de montagem, instalação elétrica e manutenção devem ser efetuados por pessoal qualificado e autorizado que tenha lido com atenção e integralmente o manual completo.



AVISOS GERAIS

- O aparelho é destinado a ser usado em piscinas e spas para um fim específico; não deve ser usado para qualquer outro fim exceto aquele para o qual foi concebido.
- O incumprimento dos avisos pode causar graves danos ao equipamento da piscina ou provocar ferimentos graves, ou mesmo a morte.
- Este aparelho não é destinado ao uso por pessoas (incluindo crianças) com capacidades físicas, sensoriais ou mentais reduzidas, ou com falta de experiência ou conhecimentos, a menos que recebam uma supervisão ou instrução relativamente ao uso do aparelho, por parte de uma pessoa responsável pela sua segurança. As crianças devem ser supervisionadas para evitar que brinquem com o aparelho.
- Este aparelho pode ser utilizado por crianças de 8 anos de idade ou mais e por pessoas com capacidades físicas, sensoriais ou mentais reduzidas ou sem experiência ou conhecimentos, desde que tenham recebido uma supervisão ou instruções sobre o uso do aparelho de uma maneira segura e compreendam os riscos envolvidos. As crianças não devem brincar com o aparelho. A limpeza e a manutenção a cargo do utilizador não devem ser efetuadas por crianças sem supervisão.
- O aparelho deve ser instalado de acordo com as instruções do fabricante e com as regulamentações locais e nacionais.
- Os nossos produtos devem ser unicamente montados e instalados em piscinas que cumprem as normas IEC/HD 60364-7-702 e as regras nacionais requeridas. A instalação deve seguir a norma IEC/HD 60364-7-702 e as regras nacionais requeridas para piscinas. Consulte o seu revendedor local para mais informações.



AVISOS LIGADOS A APARELHOS ELÉTRICOS

- A alimentação elétrica do aparelho deve ser protegida por um dispositivo de proteção de corrente diferencial residual (CDR) de 30 mA dedicado, em conformidade com as normas em vigor do país de instalação.
- O equipamento não inclui um interruptor elétrico para a desconexão; incluir um dispositivo de desconexão da alimentação na cablagem de fixação OVC III no mínimo, conforme as leis nacionais aplicáveis.
- Se o cabo elétrico estiver deteriorado, deve ser substituído pelo fabricante, por um representante autorizado ou por uma instalação de reparação unicamente.



AVISOS RELATIVOS A APARELHOS QUE CONTÉM REFRIGERANTE R32



- Este aparelho contém fluido frigorígeno R32, um refrigerante de categoria A2L, que é considerado como potencialmente inflamável.
- Não descarregar o fluido R32 na atmosfera. Estes são gases fluorados com efeito de estufa, abrangidos pelo Protocolo de Quioto, com um Potencial de Aquecimento Global (GWP) = 675 (Regulamentação europeia UE 517/2014).
- A fim de respeitar as normas e regulamentações pertinentes em matéria de meio ambiente e de instalação, nomeadamente o decreto francês N° 2015-1790 e/ou a regulamentação europeia UE 517/2014, uma deteção de fuga deve ser efetuada no circuito de arrefecimento no primeiro lançamento do aparelho e depois pelo menos uma vez por ano. Esta operação deve ser efetuada por um especialista certificado para testar aparelhos de arrefecimento.
- O aparelho deve ser armazenado num espaço que não contenha fontes de ignição funcionando de forma contínua (por exemplo: chamas abertas, um aparelho funcionando ao gás ou um aquecedor elétrico em funcionamento).
- Para mais informações, consultar as instruções de segurança relativas aos aparelhos contendo gás R32 na versão extensa do manual, na qual se especificam as verificações do local, o procedimento de trabalho, a área geral de trabalho, a verificação da presença de refrigerante, a verificação da presença de um extintor de incêndio, a ausência de fontes de ignição, a ventilação da zona, a verificação do equipamento de refrigerante, a verificação dos componentes elétricos, a reparação dos componentes isolados, a reparação dos componentes intrinsecamente isolados, a cablagem, a deteção de refrigerante inflamável, a remoção e descarga, os procedimentos de carga e desmantelamento
- Observe que o refrigerante R32 pode não emitir odor.
- Não utilizar meios de aceleração do processo de degelo ou de limpeza que não sejam os recomendados pelo fabricante.
- Não o perfurar, nem incinerar.



AVISOS

! INSTALAÇÃO E MANUTENÇÃO

- Apenas uma pessoa qualificada nos domínios técnicos correspondentes (eletricidade, hidráulica ou refrigeração), está habilitada a executar qualquer instalação, manutenção ou reparação do aparelho
- O aparelho não deve ser instalado à proximidade de materiais combustíveis, ou de uma boca de aspiração de ar de um edifício adjacente.
- Durante a conservação do aparelho, a composição e o estado do fluido condutor de calor devem ser controlados, assim como a ausência de vestígios de refrigerante.
- Durante o controlo anual da estanqueidade da unidade, de acordo com as leis em vigor, verificar que os pressostatos de alta e baixa pressão estão corretamente ligados ao circuito de arrefecimento e que o circuito elétrico é cortado em caso de desengate.
- Durante os trabalhos de manutenção, certifique-se de que não há sinais de corrosão ou manchas de óleo em torno dos componentes frigoríficos.
- Antes de qualquer intervenção no circuito frigorífico, é imperativo parar o aparelho e aguardar alguns minutos antes de instalar sensores de temperatura ou de pressão. Certos equipamentos como o compressor e as tubagens podem atingir temperaturas acima de 100°C e altas pressões, e conseqüentemente causar queimaduras graves

! ESPECIFICAÇÕES DO REFRIGERANTE

Verificação da zona

- Antes de começar a trabalhar sobre um sistema que contém refrigerantes inflamáveis, verificações de segurança são necessárias para garantir que o risco de ignição seja minimizado.

Procedimento de trabalho

- O trabalho deve ser compreendido sob um procedimento de controlo para minimizar o risco de que gás inflamável ou vapor estejam presentes durante a execução do trabalho.

Zona de trabalho geral

- Todo o pessoal de manutenção e outros que trabalhem na área local devem ser instruídos sobre a natureza do trabalhos a serem realizados. Evitar a realização de trabalhos em espaços confinados.

Controlar a presença de refrigerante

- A área deve ser verificada com um detetor de refrigerante apropriado antes e durante o trabalho, para assegurar-se de que o técnico tem consciência das atmosferas potencialmente tóxicas ou inflamáveis. Verificar que o equipamento de deteção de fugas utilizado é adequado à utilização com todos os refrigerantes aplicáveis, ou seja, isento de faíscas, adequadamente selado ou intrinsecamente seguro.

Controlar a presença de um extintor de incêndio

- Caso qualquer trabalho que implique calor deva ser realizado no equipamento frigorífico, ou em qualquer parte associada, um equipamento de extinção de incêndios apropriado deve estar disponível ao alcance da mão. Disponer de um extintor de pó seco ou de CO2 na proximidade da área de carga.

Ausência de fontes de ignição

- A pessoa encarregada de um trabalho relativo a um sistema frigorífico envolvendo a exposição de tubagens nunca deverá utilizar fontes de ignição de uma maneira que possa resultar em risco de incêndio ou explosão. Qualquer possível fonte de ignição, incluindo a ação de fumar, deve ser mantida suficientemente longe do local de instalação, reparação, remoção e eliminação, porque durante estas operações pode ocorrer uma libertação de refrigerante na área circundante. Antes de iniciar qualquer trabalho, a área em torno do equipamento deve ser verificada para assegurar-se de que não há nenhum perigo de inflamação ou risco de ignição. Avisos “Não Fumar” devem ser expostos.

Ventilação da zona

- Antes de entrar na unidade por qualquer motivo e qualquer que seja o trabalho a realizar, verificar que a área está aberta e adequadamente ventilada. Uma ventilação correta, que permita a dispersão segura de qualquer refrigerante eventualmente liberado por inadvertência na atmosfera, deve ser mantida enquanto se trabalhar na unidade.

INFORMAÇÃO DO PRODUTO PARA PRODUTOS COM CONECTIVIDADE (Segundo a Diretiva RED)

Declaração de conformidade

Pela presente, a Zodiac declara que o equipamento de rádio tipo Z550iQ está em conformidade com a Diretiva 2014/53/UE. O texto completo da declaração UE de conformidade está disponível no seguinte endereço: <https://www.zodiac-poolcare.com/>.

1 Ligações hidráulicas

Conexão a um circuito de filtração padrão

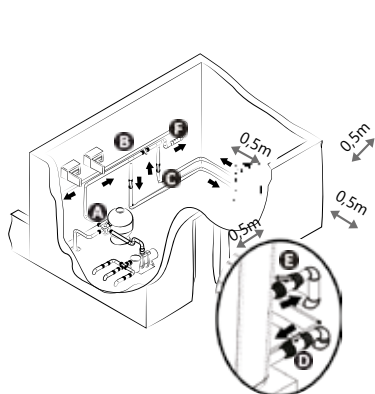

Instalação interior

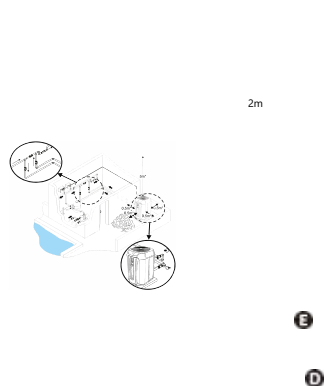

Instalação exterior

A: Válvula de entrada da água

B: Válvula de by-pass

C: Válvula de saída de água

D: Válvula de ajustamento da entrada da água (opcional)

E: Válvula de ajustamento da saída de água (opcional)

F: Tratamento da água

**Deve ser equipada com o kit de sala técnica (não fornecido)*

Drenagem dos condensados

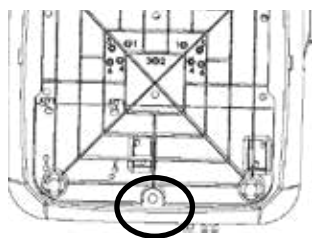

Vista de baixo - Sem kit

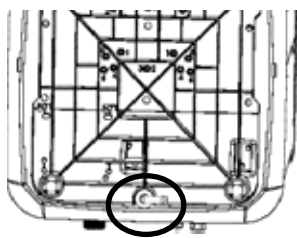

Vista de baixo - Com kit

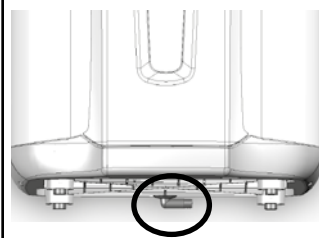

Vista frontal - Com kit

Cuidado, vários litros de água podem ser drenados do seu aparelho por dia. Recomendamos fortemente que conecte o dreno a um sistema de drenagem da água apropriado. Para evacuar os condensados, instale um tubo Ø18 no cotovelo ranhurado a ser montado sob a base do aparelho.



Consulte o manual em linha para mais detalhes sobre as precauções de instalação e as ligações hidráulicas.



- Cortar a alimentação elétrica antes de qualquer trabalho no interior do aparelho (risco de choque elétrico).
- Somente um técnico qualificado e experiente está habilitado a efetuar uma cablagem no aparelho ou a substituir o cabo de alimentação.
- Assegurar-se de que os parafusos do terminal estejam totalmente apertados (risco de incêndio). Parafusos de terminais incorretamente apertados tornarão inválida a garantia.
- Não desconectar a alimentação elétrica quando o aparelho estiver em funcionamento. Se a alimentação elétrica for interrompida, aguardar um minuto antes de restaurar a alimentação.



Conectar o cabo de alimentação

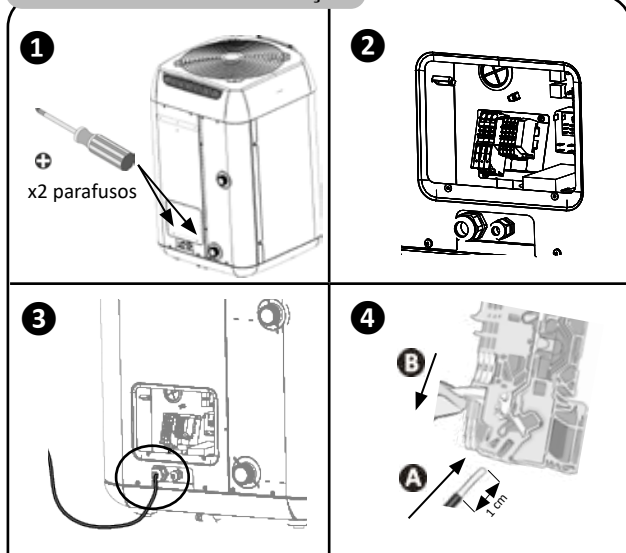

Informação: painéis de terminais do modelo trifásico

- Nos modelos trifásicos, não existe uma ordem de ligação a ser respeitada.

Ligação da alimentação elétrica

Alimentação elétrica
CA 380-400 V
3 fases 50Hz
(TD5, TD8)

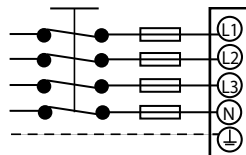

Alimentação elétrica
CA 220-240 V
1 fase 50Hz
(MD4, MD5, MD8)

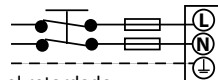

fusível retardado

Ligação da prioridade aquecimento

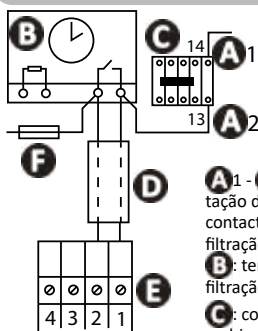

- A1 - A2:** alimentação da bobina do contactor da bomba de filtração
- B:** temporizador de filtração
- C:** contactor (tripolar ou bipolar) para a bomba de filtração
- D:** cabo separado para a função "prioridade aquecimento" (não fornecido)
- E:** barra de terminais da bomba de aquecimento
- F:** fusível

MD4

MD5

TD5

MD8

TD8

Alimentação elétrica		220 - 240 V 1 N~ 50-60 Hz	380 - 400 V 3 N~ 50-60 Hz	220 - 240 V 1 N~ 50-60 Hz	380 - 400 V 3 N~ 50-60 Hz
Corrente máx.	A	9	11	4	17,8
Secção de cabo mínima (tipo H07RN-F) *	mm ²	3G 2,5	3G 2,5	5G 2,5	5G 6
Proteção magnética térmica (curva C ou D)	mA	30			
*Secção do cabo adaptada a um comprimento máximo de 20 metros.					

Ligação «LIGAR/DESLIGAR» à distância

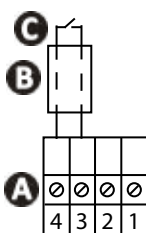

- A:** barra de terminais da bomba de aquecimento
- B:** comutador "ligar/desligar" à distância (não fornecido)
- C:** cabo de ligação separado (não fornecido)

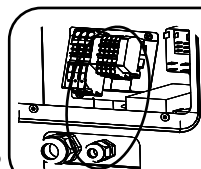

As ligações opcionais (prioridade aquecimento e ligar/desligar à distância) são realizadas na barra de terminais menor. Os cabos devem passar pelo prensa-cabos secundário. Consultar o manual para saber mais.

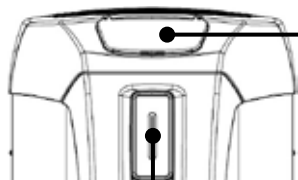

Ecrã de visualização



- 3 modos:
- BOOST
 - SMART
 - ECOSILENCE

Temperatura da água medida

Faixa de LED

Verde - "Aquecimento"

- O número de LED(s) aceso(s) pode variar dependendo do modo de funcionamento selecionado ativo.

Azul - "Arrefecimento"

- O LED pisca 3 vezes quando a função está ativada.

Vermelho - "Erro"

- Ver o manual em linha.

Teclado



- ON/OFF (premir e manter)
- Retorno/voltar



- Navegação
- Valores de ajuste



- Ecrã principal
- Seleção

Luzes indicadoras

	Fixo	Flashes	Off
	Teclado bloqueado	-	Teclado desbloqueado
	Caudal de água correto	Caudal de água demasiado fraco ou ausente	-
	Indica o modo selecionado	-	-
	-	Temperatura do ar fora da faixa de funcionamento.	Temperatura do ar dentro da faixa de funcionamento
°C °F	Unidade de temperatura selecionada	-	-
	Wi-Fi conectado	Emparelhamento Wi-Fi em progresso	Wi-Fi não conectado

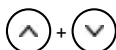

Ecrã principal

**Bloquear/
Desbloquear**

3 segundos

**Ajuste do bloqueio automático (ativado por predefinição)**Pressão
prolongada

Até "P19"



Confirmar

0 (desativado)
ou 1 (ativado)

Confirmar

**Ajustar o setpoint de temperatura (ativado por predefinição)**Premir a partir do ecrã
principal para ajustar
o valorAumentar ou reduzir
a temperaturaConfirmar (automático
se mais de 3 segundos
de inatividade)**Temperatura
recomendada: 28°C
Temperatura máx.: 32°C****Ativar/Desativar o modo "Arrefecimento"**Ativada por predefinição, a função é ativada
automaticamente desde que a temperatura da água
exceda de mais de 2°C o setpoint de temperatura.Pressão prolongada a
partir do ecrã principal:
O ecrã indica "COOL"Premir para
ativar/desativar
O ecrã indica
"ON" ou "OFF"**Selecionar os modos de "Aquecimento" (ativado por predefinição)**A bomba de calor tem 3 modos de funcionamento
ativos para ajustar a sua velocidade de funcionamento
à potência que é requerida e ao modo selecionado:

- o modo "BOOST"
- o modo "SMART"
- o modo "ECOSILENCE"

Premir a partir do ecrã
principal:
O indicador  para na
frente de um dos
3 modosPremir até atingir o
modo desejado.Referir-se ao manual em linha para mais detalhes sobre os
modos de funcionamento e o comportamento da faixa de LED.



Abrir o circuito hidráulico

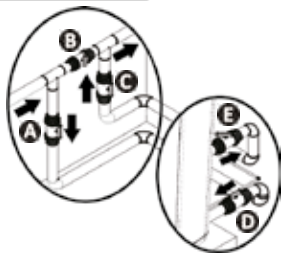

CUIDADO: Um ajuste incorreto do by-pass pode provocar o mau funcionamento da bomba de calor.

- Fechar gradualmente a válvula B,
- Abrir completamente as válvulas A, C e D e depois a válvula E até à metade (o ar produzido no condensador da bomba de calor e no circuito de filtração será expulso). Se as válvulas D e E não estiverem presentes, abrir completamente a válvula A e fechar pela metade a válvula C.
- Conectar a alimentação elétrica à bomba de calor.
- Se a bomba de calor estiver em standby, premir durante 3 segundos; o ecrã salpicos aparece durante 4 segundos e depois o ecrã inicial é visualizado. Uma temporização de 2 minutos é iniciada.
- Ajustar a temperatura desejada.



Conectar-se à aplicação iAquaLink+™

Aparelho móvel



Rede Wi-Fi doméstica

Bomba de calor



A bomba de calor Z550iQ pode ser controlada à distância a partir de um smartphone ou tablet, via a aplicação iAquaLink+™ disponível para os sistemas iOS e Android. Antes de conectar-se à aplicação iAquaLink+™, certifique-se de:

- Usar um smartphone ou tablet que disponha de Wi-Fi.
- Usar uma rede Wi-Fi que possua um sinal razoavelmente forte aquando da ligação à bomba de calor: o sinal Wi-Fi deve ser detetável no local onde será utilizado o aparelho. Caso contrário, uma solução técnica deve ser prevista para amplificar o sinal existente.
- Permanecer perto do aparelho e ter disponível a senha da sua rede Wi-Fi doméstica.

Carregar a aplicação iAquaLink+™



O ecrã indica "bLE"

Abrir a aplicação e seguir as etapas descritas na aplicação para incluir a bomba de calor.

**Invernagem**

Pressão prolongada para desligar o aparelho

Desconectar a alimentação elétrica

Fechar as válvulas A e C e abrir as válvulas D e E (se presentes)

Drenar a água do condensador para evitar qualquer risco de congelação

- Em caso de Invernagem total da piscina (fecho total do sistema de filtração, drenagem do circuito de filtração ou mesmo drenagem da piscina): reapertar de uma volta os dois conectores para evitar que corpos estranhos penetrem no condensador.
- Em caso de Invernagem apenas da bomba de calor (paragem apenas do aquecimento, a filtração continua a funcionar): não aperte os conectores mas adicione 2 tampas na entrada e na saída de água do condensador.
- É recomendado instalar a capa micro arejada de invernagem (fornecida) na bomba de calor.



- A Invernagem é essencial para evitar a quebra do condensador devido à congelação. Esta não é coberta pela garantia.
- Para evitar a deterioração do aparelho pela condensação, não o cubra completamente; uma cobertura de inverno é fornecida.

**Manutenção**

- Certificar-se de que a grelha de ventilação não está bloqueada por qualquer corpo estranho.
- Limpar o evaporador utilizando uma escova macia e um pulverizador de água fresca (desconectar o cabo de alimentação).
- Limpar a linha de drenagem dos condensados para remover quaisquer impurezas que poderiam bloqueá-la.
- Certificar-se de que a grelha de ventilação da caixa de interruptores está limpa.
- Não usar um jato a alta pressão. Não pulverizar com água de chuva, água salgada ou água mineralizada.
- Limpar o exterior do aparelho, não utilizar produtos à base de solventes. Podemos fornecer-lhe um kit de limpeza específico como acessório: o PAC NET.



- Não desconectar a alimentação elétrica quando o aparelho estiver em funcionamento. Se a alimentação elétrica for interrompida, aguarde um minuto antes de restaurar alimentação do aparelho.
- Antes de qualquer operação de manutenção, deteção de problemas ou reparação, é recomendado desativar a ligação Wi-Fi do modem para evitar qualquer risco de controlo à distância do aparelho.
- É recomendado que o aparelho seja submetido a uma revisão geral pelo menos anualmente, para assegurar um bom funcionamento, manter os níveis de performance e potencialmente evitar certas falhas. Estas operações são executadas às custas do cliente por um técnico.







Referir-se ao manual em linha para mais detalhes sobre as tarefas de manutenção que devem ser executadas por um técnico qualificado.



- Antes de contactar o seu revendedor, efetue estas verificações simples utilizando as tabelas abaixo se um problema ocorrer. Se o problema não for resolvido, contacte o seu revendedor
-  : Ações a serem realizadas apenas por um técnico qualificado.

Comportamento do aparelho

O aparelho não começa a aquecer imediatamente.	<ul style="list-style-type: none"> • Quando o caudal de água é igual a zero ou insuficiente, o aparelho para: verificar se a água circula corretamente no aparelho e se as ligações hidráulicas estão corretas. • O aparelho para quando a temperatura exterior cai abaixo de -12°C. • Se tiver controlado todos esses pontos e o problema persistir, contacte o seu revendedor.
O aparelho descarrega água	<ul style="list-style-type: none"> • Para verificar se a água não provém de uma fuga no circuito da piscina, feche-o e faça funcionar a bomba de filtragem para fazer circular a água no aparelho. Se água continuar a fluir através das linhas de drenagem de condensados, existe uma fuga de água no aparelho; contacte o seu revendedor.
O evaporador está congelado	<ul style="list-style-type: none"> • O aparelho vai logo comutar para o seu ciclo de degelo para derreter o gelo. • Se o aparelho não conseguir degelar o evaporador, ele parará por si mesmo; isto significa que a temperatura exterior é demasiado baixa (abaixo de -12°C).
O aparelho "fuma"	<ul style="list-style-type: none"> • Se o aparelho não estiver no seu ciclo de degelo, isto não é normal. Desligue e desconecte o aparelho imediatamente e contacte o seu revendedor.
O aparelho não funciona.	<ul style="list-style-type: none"> •  Se não houver nenhuma visualização, verificar a tensão de alimentação e o fusível F1. • Quando o caudal de água é igual a zero ou insuficiente, o aparelho para verificar se a água circula corretamente no aparelho.
O aparelho funciona, mas a temperatura da água não se eleva	<ul style="list-style-type: none"> • O modo de funcionamento não é suficientemente potente (aparelho em modo "ECOSILENCE" ou "SMART"). Comutar para o modo "BOOST" e ajustar a filtração a 24/24 manual enquanto a temperatura se eleva. • Verificar se a válvula de enchimento automático não está bloqueada na posição aberta; isto faria com que a alimentação da piscina com água fria continue e impeça a elevação da temperatura. • Existe muita perda de calor porque o ar está frio. Instalar uma cobertura para isolar o calor na piscina. • O aparelho não consegue captar calor suficientes porque o seu evaporador está sujo. Limpá-lo para restaurar o seu desempenho •  Verificar se o aparelho tem as dimensões corretas para esta piscina e o seu ambiente.
O ventilador funciona, mas o compressor para de vez em quando com uma mensagem de erro.	<ul style="list-style-type: none"> • Se a temperatura exterior for baixa, o aparelho executará ciclos de degelo. • O aparelho não consegue captar calor suficientes porque o seu evaporador está sujo. Limpá-lo para restaurar o seu desempenho
O aparelho comuta o disjuntor	<ul style="list-style-type: none"> •  Verificar se o disjuntor está corretamente dimensionado e se a secção do cabo utilizado é a correta. •  A tensão da alimentação elétrica é demasiado baixa; contactar o seu fornecedor de eletricidade.



Para obter a lista completa dos erros, consultar o manual em linha.



Desempenho: ar a 28°C / água a 28°C / humidade a 80 %

		MD4	MD5	TD5	MD8	TD8
Potência de saída (velocidade máx-mín)	kW	12,5 - 3,6	15 - 3,6	15,5 - 4,2	20 - 7	20 - 6,2
Potência consumida (velocidade máx-mín)	kW	2 - 0,3	2,5 - 0,3	2,45 - 0,3	4,1 - 0,7	4 - 0,6
COP média (velocidade máx-mín)		6,3 - 12	5,9 - 12	6,1 - 12,1	4,9 - 10,3	5 - 10,4

Desempenho: ar a 15°C / água a 26°C / humidade a 70 %

		MD4	MD5	TD5	MD8	TD8
Potência de saída (velocidade máx-mín)	kW	9,5 - 2,6	11,5 - 2,8	11,5 - 2,8	15 - 3,8	15 - 2,9
Potência consumida (velocidade máx-mín)	kW	1,9 - 0,4	2,4 - 0,4	2,3 - 0,4	3,7 - 0,8	3,6 - 0,5
COP média (velocidade máx-mín)		5 - 6,7	4,8 - 6,8	5,1 - 7,1	4,1 - 5	4,2 - 5,8

Especificações técnicas

		MD4	MD5	TD5	MD8	TD8
Temperatura de funcionamento	Ar	Em modo "aquecimento": de -12 a 40°C Em modo "arrefecimento": de 10 a 40°C				
	Água	10 a 32°C				
Pressão de funcionamento	Refrigerante	de 2 a 42 bar (de 0,2 a 4,2 MPa)				
	Água	de 0 a 2 bar (de 0 a 0,2 MPa)				
Alimentação elétrica		220 - 240V / 1N~ / 50-60Hz	380 - 400V / 3N~ / 50-60Hz	220 - 240V / 1N~ / 50-60Hz	380 - 400V / 3N~ / 50-60Hz	
Variação de tensão admissível		± 6 % (durante o funcionamento)				
Ligações hidráulicas		1/2 união PVC Ø50 a ser colada				
Pressão de serviço (refrigerante/água)	bar	42 / 2				
	MPa	4,2 / 0,2				
Intensidade absorvida nominal	A	9 - 1,7	11 - 2,4	4 - 1	17,8 - 3,5	6,1 - 1,4
Intensidade absorvida máxima	A	9	11	4	17,8	6,1
Secção mínima de cabo*	mm ²	3x2,5		5x2,5	3x6	5x2,5
		3G2,5		5G2,5	3G6	5G2,5
Potência sonora (máx-mín)	db(A)	64 - 56	65 - 56		68 - 56	
Pressão sonora a 10m (máx-mín)	db(A)	33 - 25	34 - 25	35 - 24	37 - 25	
Perda cabeça	mWG	1,5				
Caudal de água recomendado	m ³ /h	4	5		6	
Tipo de refrigerante		R410A				
Carga de fluido refrigerante	kg	0,88	1,2		2,18	
	Ton CO2 eq	0,59	0,81		1,47	
Peso aproximado	kg	54	60		70	

MD4

MD5

TD5

MD8

TD8

Potência de emissão de radiofrequência	dBm	+19,5
Bandas de frequência	GHz	2,400 - 2,497
Classe de proteção		IP24

* Valores fornecidos para fins de informação para um comprimento máximo de 20 metros (base de cálculo: NFC15-100), devem ser controlados e adaptados às condições da instalação e às normas do país de instalação.

Dimensões (em mm)

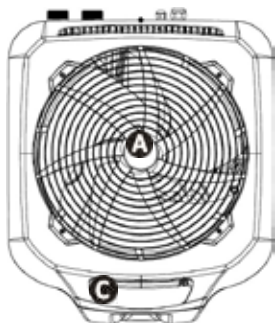

Topo

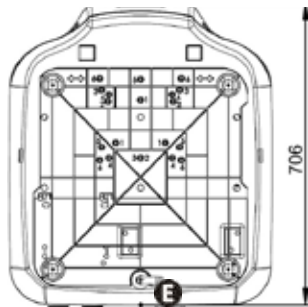

Fundo

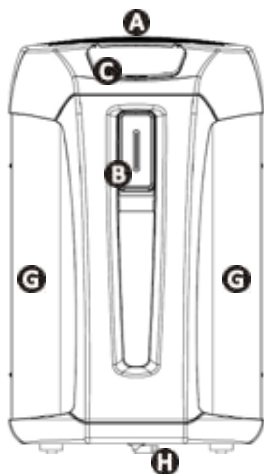

Parte dianteira

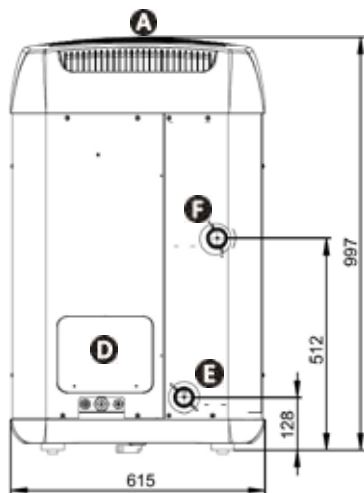

Parte traseira

- A** - Grelha
- B** - Faixa de LED
- C** - Interface do utilizador
- D** - Porta de acesso técnico
- E** - Entrada de água da piscina
- F** - Saída de água da piscina
- G** - Evaporador
- H** - Dreno da condensação

Símbolo	Descrição	Símbolo	Descrição
A1	Placa eletrônica de regulação	LED	Placa eletrônica de LED
A2	Placa do display (IHM)	LP	Interruptor baixa pressão
A3	Placa do ventilador	M1	Motor ventilador
A4	Placa eletrônica do compressor	M2	Motor do compressor
A5	Placa do distribuidor	ORG	Laranja
A6	Placa LED	PNK	Rosa
A7	Placa do filtro	R1	Interruptor da bomba
A8	Placa do filtro do ventilador	R2	Interruptor do compressor
BLK	Preto	R3	Interruptor do motor do ventilador
BLU	Azul	VERMELHO	Vermelho
BRN	Castanho	REV VALV	Válvula de inversão
C1	Condensador do ventilador	ST1	Sensor de regulação do caudal de água
C2	Condensador segunda velocidade	ST2	Sensor anti-congelação
C3	Condensador do compressor	ST3	Sensor de degelo
CM	Compressor	ST4	Sensor de temperatura do fluido
EXP VALVE	Válvula de expansão eletrônica	ST5	Sensor de temperatura do descarga
F1 - F2	Fusível	TP1	Placa terminal
FAN	Motor ventilador	TP2	Placa terminal
FAN HEATER	Resistor transportador	V1 - V2	Varistor
GRN/YEL	Verde/Amarelo	V4	Tubo de descarga de gás
HEATER	Resistor anti-congelação (condensador)	VLT	Violeta
HP	Interruptor alta pressão	WHT	Branco
J1	Interruptor de caudal	YEL	Amarelo



Referir-se a esta tabela para ler a etiqueta dos diagramas de cablagem atrás da caixa elétrica.

Os diagramas de cablagem estão igualmente disponíveis no manual em linha.



AVVERTENZE



Questo manuale contiene solo informazioni di base sulle misure di sicurezza da adottare durante l'installazione, la manutenzione e l'avviamento. Il manuale completo può essere letto e scaricato sotto forma di file PDF dal sito web: www.zodiac.com Tutti gli interventi di assemblaggio, sull'impianto elettrico e di manutenzione devono essere effettuati da personale qualificato, autorizzato, che deve aver letto attentamente e integralmente l'intero manuale.



AVVERTENZE GENERALI

- L'apparecchio è destinato ad essere utilizzato per piscine e Spa a uno scopo preciso; non deve essere utilizzato per scopi diversi da quelli per i quali è stato progettato.
- Il mancato rispetto delle avvertenze potrebbe causare gravi danni all'attrezzatura della piscina o comportare lesioni gravi, se non addirittura il decesso.
- Questo apparecchio non è destinato a essere utilizzato da persone (bambini inclusi) con deficit fisici, sensoriali o mentali o prive di esperienza e conoscenza, eccetto se sotto sorveglianza oppure dopo che le stesse abbiano ricevuto istruzioni relative all'uso dell'apparecchio da una persona responsabile della loro sicurezza. I bambini devono essere sorvegliati per accertarsi che non giochino con l'apparecchio.
- Questo apparecchio può essere utilizzato da bambini di età superiore a 8 anni e da persone con deficit fisici, sensoriali o mentali o prive di esperienza e conoscenza, se sotto sorveglianza oppure dopo che le stesse abbiano ricevuto istruzioni relative all'uso sicuro dell'apparecchio e compreso i pericoli che comporta. I bambini non devono giocare con l'apparecchio. La pulizia e la manutenzione a cura dell'utilizzatore non possono essere effettuate dai bambini senza sorveglianza.
- L'installazione dell'apparecchio deve essere eseguita conformemente alle istruzioni del produttore e nel rispetto delle normative locali e nazionali.
- I nostri prodotti possono essere assemblati e installati in piscine che rispettano gli standard IEC/HD 60364-7-702 e le normative nazionali pertinenti. L'installazione deve rispettare lo standard IEC/HD 60364-7-702 e le normative nazionali pertinenti sulle piscine. Rivolgersi al rivenditore locale per maggiori informazioni.



AVVERTENZE LEGATE AGLI APPARECCHI ELETTRICI

- L'alimentazione elettrica dell'apparecchio deve essere protetta da un dispositivo di protezione a corrente differenziale residua (DDR) di 30 mA dedicato, conformemente alle norme e ai regolamenti vigenti nel paese di installazione.
- L'apparecchio non include un interruttore elettrico per la disconnessione; includere un dispositivo di disconnessione dall'alimentazione elettrica sulla rete fissa almeno OVC III, in conformità con la legislazione nazionale applicabile.
- Se il cavo di alimentazione è danneggiato, deve essere sostituito dal produttore, da un rappresentante autorizzato o da un centro riparazioni.



AVVERTENZE RIGUARDANTI GLI APPARECCHI CONTENENTI REFRIGERANTE R32



- Questo apparecchio contiene refrigerante R32, un refrigerante di categoria A2L, considerato potenzialmente infiammabile.
- Non rilasciare il fluido R32 nell'atmosfera. Si tratta di gas fluorurato a effetto serra, contemplato dal Protocollo di Kyoto, con un potenziale di riscaldamento globale (GWP) di 675 (Direttiva europea EU 517/2014).
- Per ottemperare agli standard applicabili e ai regolamenti ambientali e relativi alle installazioni quali, nello specifico al Decreto n°. 2015-1790 e/o al Regolamento europeo EU 517/2014, il circuito refrigerante deve essere sottoposto a un test di rilevamento delle perdite al primo avviamento e almeno una volta l'anno. Questa operazione deve essere effettuata da un tecnico specializzato in apparecchi refrigeranti qualificato.
- L'apparecchio deve essere conservato in un locale nel quale non siano presenti fonti di iniezione che funzionano di continuo (per esempio: fiamme libere, apparecchio a gas in funzione o apparecchi di riscaldamento elettrici in funzione).
- Per ulteriori informazioni consultare le istruzioni di sicurezza riguardanti gli apparecchi contenenti gas R32 nella versione estesa del manuale, nelle quali sono specificati i campi verifica della zona, procedura di lavoro, zona generale di lavoro, verifica della presenza di refrigerante, verifica della presenza di un estintore, assenza di sorgente d'ignizione, ventilazione della zona, verifica dell'apparecchio refrigerante, verifica dei componenti elettrici, riparazione di componenti isolati, rilevamento di refrigerante infiammabile, rimozione e smaltimento, procedure di carica e smantellamento.
- Il refrigerante R32 può non emanare un odore tipico.
- Non utilizzare mezzi di accelerazione del processo di sbrinamento o di pulizia diversi da quelli raccomandati dal produttore.
- Non forare né incenerire.



AVVERTENZE

! INSTALLAZIONE E MANUTENZIONE

- Solo personale qualificato nei settori tecnici interessati (elettrico, idraulico o della refrigerazione) è abilitato ad eseguire lavori di installazione, manutenzione o di riparazione dell'apparecchio
- L'apparecchio non deve essere installato in prossimità di materiali combustibili o di una bocca di ripresa dell'aria di un edificio adiacente.
- Durante gli interventi di manutenzione, devono essere controllati la composizione e lo stato del fluido termovettore e l'assenza di tracce di fluido refrigerante.
- Durante il controllo annuale della tenuta stagna dell'apparecchio, in conformità con la legislazione applicabile, verificare che i pressostati alta e bassa pressione siano collegati correttamente al circuito frigorifero e che interrompano il circuito elettrico quando scattano.
- Durante la fase di manutenzione assicurarsi che non ci siano tracce di corrosione o di macchie d'olio intorno ai componenti frigoriferi.
- Prima di iniziare un intervento sul circuito refrigerante, arrestare l'apparecchio e aspettare alcuni minuti prima di installare i sensori di temperatura e di pressione. Alcuni elementi quali il compressore e i tubi possono raggiungere temperature superiori a 100°C e pressioni elevate con il conseguente rischio di ustioni gravi.

! SPECIFICHE DEL REFRIGERANTE

Verifica della zona

- Prima di iniziare un intervento su sistemi contenenti refrigeranti infiammabili, sono necessari controlli di sicurezza per essere certi che il rischio di iniezione sia ridotto al minimo.

Procedura di lavoro

- Gli interventi vanno effettuati rispettando una procedura definita per ridurre al minimo il rischio di presenza di gas infiammabile o vapore durante l'esecuzione dell'intervento.

Zona generale di lavoro

- Tutto il personale addetto alla manutenzione e gli altri soggetti che operano nel locale devono essere informati della natura dell'intervento che si sta effettuando. Devono essere evitati interventi in spazi confinati.

Verifica della presenza di refrigerante

- L'area va controllata con un rilevatore di refrigerante appropriato prima e durante l'intervento per essere certi che il tecnico sia avvertito in caso di atmosfera potenzialmente tossica o infiammabile. Accertarsi che il rilevatore di perdite usato sia adatto a essere utilizzato con tutti i tipi di refrigeranti, cioè non piroforico, adeguatamente sigillato o intrinsecamente sicuro.

Verifica della presenza di un estintore

- In caso d'intervento effettuato sull'apparecchio di refrigerazione o su componenti associati comporti l'uso del calore, deve essere disponibile a portata di mano un attrezzatura antincendio adeguata. Tenere un estintore a polvere o CO2 vicino all'area di carica.

Assenza di sorgente d'ignizione

- Nessuna persona che effettua interventi sul sistema di refrigerazione che comportino l'esposizione di una tubatura deve utilizzare una fonte di iniezione in maniera tale da causare un rischio di incendio o di esplosione. Tutte le possibili fonti di iniezione, incluso il fumo di sigarette, dovrebbero essere tenute a sufficiente distanza dal sito di installazione, riparazione, rimozione e smaltimento, fasi durante le quali il refrigerante può essere potenzialmente rilasciato nello spazio circostante. Prima di iniziare l'intervento, l'area circostante l'apparecchio deve essere ispezionata per accertarsi dell'assenza di materiale infiammabile o di pericoli di iniezione. Devono essere apposti i cartelli "Vietato fumare".

Ventilazione della zona

- Prima di accedere all'unità per eseguire l'intervento richiesto, accertarsi che l'area sia aperta e adeguatamente ventilata. Nel corso dell'intervento sull'unità, deve essere mantenuta una ventilazione appropriata che permetta la dispersione in sicurezza del refrigerante inavvertitamente rilasciato nell'atmosfera.

INFORMAZIONI SUL PRODOTTO PER PRODOTTI CONNESSI (Direttiva RED)

Dichiarazione di conformità

Si dichiara che il tipo di apparecchiatura radio di Z550iQ Zodiac è conforme alla Direttiva 2014/53/EU. Il testo integrale della dichiarazione UE di conformità è disponibile al seguente indirizzo: <https://www.zodiac-poolcare.com/>.

1 Collegamenti idraulici

Collegamento a un circuito di filtrazione standard

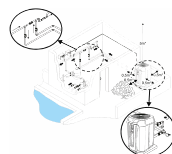
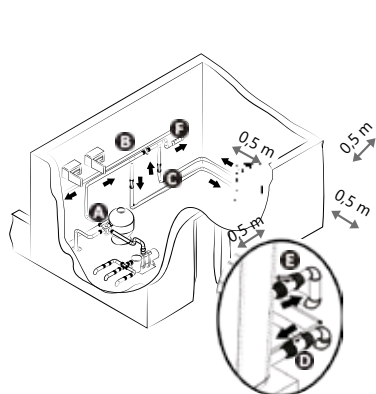

Installazione all'interno*

Installazione all'esterno

A: Valvola di entrata dell'acqua

D: Valvola di regolazione dell'entrata dell'acqua (opzionale)

B: Valvola di by-pass

E: Valvola di regolazione dell'uscita dell'acqua (opzionale)

C: Valvola di uscita dell'acqua

F: Trattamento dell'acqua

*Deve essere dotato del kit tecnico (non fornito)

Evacuazione della condensa

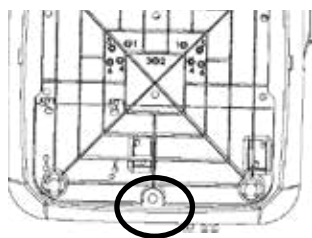

Vista dal basso - Nessun kit

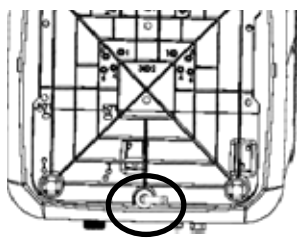

Vista dal basso - Con kit

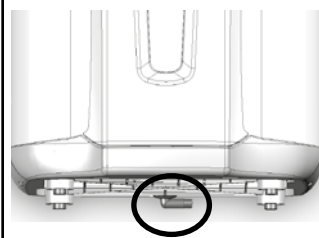

Vista di fronte - Con kit

Attenzione, l'apparecchio può evacuare molti litri d'acqua al giorno. Consigliamo vivamente di collegare il drenaggio a un sistema di scarico dell'acqua appropriato. Per evacuare le condense, inserire un tubo $\varnothing 18$ sul gomito da montare sotto la base dell'apparecchio.



Fare riferimento al manuale online per ulteriori dettagli sulle precauzioni di installazione e sui collegamenti idraulici.



- Interrompere l'alimentazione elettrica prima di qualsiasi intervento all'interno dell'apparecchio (pericolo di scossa elettrica).
- Solo un tecnico qualificato ed esperto è autorizzato a effettuare interventi di cablaggio all'interno dell'apparecchio o sostituire il cavo di alimentazione.
- Accertarsi che le viti dei morsetti siano strette completamente (pericolo di incendio). Il serraggio scorretto delle viti dei morsetti annullerà la garanzia.
- Non staccare l'alimentazione elettrica quando l'apparecchio è in funzione. Se l'alimentazione elettrica si interrompe, attendere un minuto prima di ripristinarla.

Collegare il cavo di alimentazione

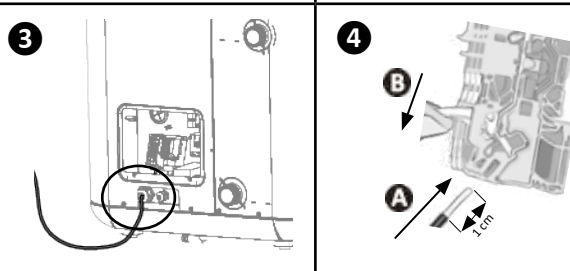
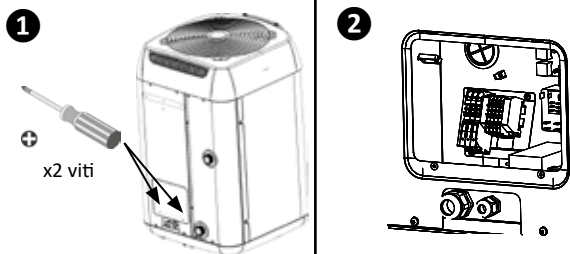

Informazioni: schede terminale modello trifase

- Per i modelli trifase, non esiste un ordine da rispettare.

Collegamento dell'alimentazione elettrica

Alimentazione elettrica
CA 380-400 V
trifase 50Hz
(TD5, TD8)

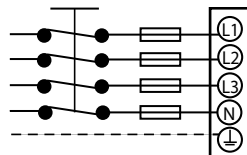

Alimentazione elettrica
CA 220-240 V
monofase 50Hz
(MD4, MD5, MD8)



fusibile ritardato

Collegamento della priorità riscaldamento

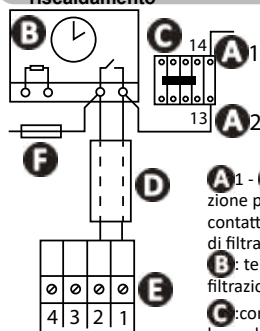

- A1 - A2:** alimentazione per la bobina del contattore della pompa di filtrazione
- B:** temporizzatore di filtrazione
- C:** contattore (tripolare o bipolare) per la pompa di filtrazione
- D:** cavo separato per la funzione "priorità riscaldamento" (non fornito)
- E:** morsetteria della pompa di riscaldamento
- F:** fusibile

MD4

MD5

TD5

MD8

TD8

Alimentazione elettrica		220 - 240 V 1 N~ 50-60 Hz	380 - 400 V 3 N~ 50-60 Hz	220 - 240 V 1 N~ 50-60 Hz	380 - 400 V 3 N~ 50-60 Hz
Corrente max	A	9	11	17,8	6,1
Sezione di cavo minima (tipo H07RN-F) *	mm ²	3G 2,5	3G 2,5	5G 2,5	5G 2,5
Protezione magnetotermica (Curva C o D)	mA	30			

*Sezione del cavo adatta a una lunghezza massima di 20 metri.

Collegamento "AVVIO/ARRESTO" a distanza

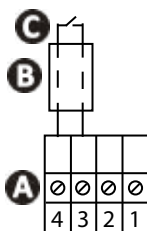

- A:** morsetteria della pompa di riscaldamento
- B:** commutatore "avvio/arresto" a distanza (non fornito)
- C:** cavo di collegamento separato (non fornito)

I collegamenti opzionali (priorità riscaldamento e "avvio/arresto" a distanza) sono effettuati sulla morsetteria più piccola. I cavi devono passare attraverso il premistoppa secondario. Consultare il manuale per maggiori informazioni.

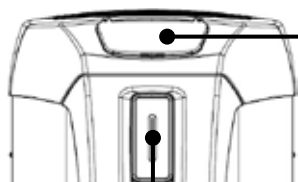

Display



- 3 modalità:
- BOOST
 - SMART
 - ECOSILENCE
- Temperatura dell'acqua misurata

Striscia LED

Verde - "Riscaldamento"

- Il numero di LED che sono accesi varia a seconda della modalità operativa attiva selezionata.

Blu - "Raffreddamento"

- I LED lampeggiano 3 volte quando la funzione viene attivata.

Rosso - "Errore"

- Vedere manuale online.

Tastiera



- ON/OFF (premere e rilasciare)
- Torna/indietro



- Navigare
- Impostare valori









- Schermata principale
- Selezione





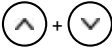

Indicatori luminosi

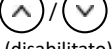

	Fisso	Lampeggiante	Off
	Tastiera bloccata	-	Tastiera sbloccata
	Portata acqua ok	Portata acqua troppo bassa o assente	-
	Indica la modalità selezionata	-	-
	-	Temperatura dell'aria al di fuori dell'intervallo di funzionamento.	Temperatura dell'aria all'interno dell'intervallo di funzionamento
°C °F	Unità di temperatura selezionata	-	-
	Wi-Fi connesso	Accoppiamento Wi-Fi in corso	Wi-Fi non connesso







Schermata principale

 Blocco/Sblocco	 Impostazione blocco automatico (abilitato di default)				
	 +  3 secondi	 Pressione lunga	 Fino "P19"	 Conferma	 0 (disabilitato) o 1 (abilitato)

 Regolare il setpoint di temperatura (abilitato di default)	 /  Premere dalla schermata principale per regolare il valore	 /  Aumentare o ridurre temperatura	 Confermare (automatico se più di 3 secondi di inattività)	Temperatura consigliata: 28°C Temperatura max: 32°
----------------------------------------------------------------------------------------------------------------------------------------------------	------------------------------------------------------------------------------------------------------------------------------------------------------------------------------------------------------------------------------------	----------------------------------------------------------------------------------------------------------------------------------------------------------------------------------------------------------	------------------------------------------------------------------------------------------------------------------------------------------------	---------------------------------------------------------------------

 Attivare/Disattivare la modalità "Raffreddamento"	Abilitata di default, la funzione si attiva automaticamente quando la temperatura dell'acqua supera la temperatura di setpoint di più di 2°C.	 Pressione lunga dalla schermata principale: Sul display viene visualizzato "COOL"	 Premere per attivare/disattivare Sul display viene visualizzato "ON" o "OFF"
-------------------------------------------------------------------------------------------------------------------------------------------	-----------------------------------------------------------------------------------------------------------------------------------------------	---------------------------------------------------------------------------------------------------------------------------------------------------------------------------	----------------------------------------------------------------------------------------------------------------------------------------------------------------------

 Selezionare le modalità "Riscaldamento" (abilitate di default)	La pompa di calore ha 3 modalità operative attive per regolare la velocità di funzionamento alla potenza richiesta e alla modalità selezionata: <ul style="list-style-type: none"> • la modalità "BOOST" • la modalità "SMART" • la modalità "ECOSILENCE" 	 Premere dalla schermata principale: L'indicatore  si ferma davanti a una delle 3 modalità	 Premere fino a raggiungere la modalità desiderata
----------------------------------------------------------------------------------------------------------------------------------------------------------	--------------------------------------------------------------------------------------------------------------------------------------------------------------------------------------------------------------------------------------------------------------------------------------------	------------------------------------------------------------------------------------------------------------------------------------------------------------------------------------------------------------------------------------------------------------------------	------------------------------------------------------------------------------------------------------------------------------------------



Consultare il manuale online per ulteriori dettagli sulle modalità operative e il comportamento della striscia LED".



Aprire il circuito idraulico

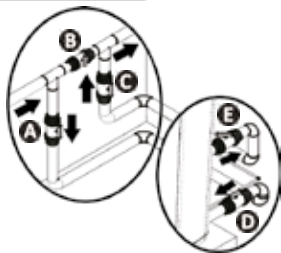

ATTENZIONE: Un'impostazione non corretta del by-pass può causare il malfunzionamento della pompa di calore.

- Chiudere la valvola B gradualmente,
- Aprire le valvole A, C e D completamente poi la valvola E a metà (l'aria che si è accumulata nel condensatore della pompa di calore e nel circuito di filtrazione sarà espulsa). Se le valvole D ed E non sono presenti, aprire la valvola A e chiudere a metà la valvola C.
- Collegare l'alimentazione alla pompa di calore.
- Se la pompa di calore è in stand-by, premere per 3 secondi; viene visualizzata la schermata lampeggiante per 4 secondi poi appare la schermata home. Si avvierà un timer di 2 minuti.
- Impostare la temperatura desiderata.



Connettersi all'app iAquaLink+™

Dispositivo mobile



Rete Wi-Fi domestica

Pompa di calore



La pompa di calore Z550iQ può essere controllata da remoto da uno smartphone o da un tablet, attraverso l'app iAquaLink+™ disponibile per i sistemi iOS e Android. Prima di connettersi all'app iAquaLink+™, accertarsi di:

- Usare uno smartphone o un tablet con Wi-Fi abilitato.
- Usare una rete Wi-Fi con un segnale ragionevolmente forte quando ci si connette alla pompa di calore: il segnale Wi-Fi deve essere rilevabile nel luogo nel quale viene utilizzato l'apparecchio. In caso contrario, deve essere fornita una soluzione tecnica per amplificare il segnale esistente.
- Rimanere nei pressi dell'apparecchio e avere a disposizione la password del Wi-Fi domestico.

Scaricare l'applicazione iAquaLink+™



Sul display viene visualizzato "bLE"

Aprire l'applicazione e seguire i passaggi descritti nell'app per aggiungere la pompa di calore.

**Stoccaggio invernale**

Pressione lunga per
spegnere l'apparecchio

Disconnettere
l'alimentazione elettrica

Chiudere le valvole A e C
e aprire le valvole D ed E
(se presente)

Drenare l'acqua dal
condensatore per evitare
pericoli di gelo

- In caso di stoccaggio invernale completo della piscina (arresto completo del sistema di filtrazione, spurgo del circuito di filtrazione oppure svuotamento della piscina): riavvitare i due raccordi di un giro per evitare che penetrino corpi estranei nel condensatore.
- Nel caso di stoccaggio invernale solo della pompa di calore (arresto del solo riscaldamento mentre la filtrazione continua a funzionare): non riavvitare i raccordi ma mettere 2 tappi (forniti) sull'entrata e l'uscita dell'acqua del condensatore.
- Si raccomanda di mettere il telo di stoccaggio invernale microareato (fornito) sulla pompa di calore.



- **Lo stoccaggio invernale è di vitale importanza per evitare che il condensatore si rompa a causa del gelo. Tale eventualità non è coperta dalla garanzia.**
- **Per evitare di danneggiare l'apparecchio con la condensa, non coprirlo completamente; viene fornito un telo di stoccaggio invernale.**

**Manutenzione**

- Accertarsi che la griglia di ventilazione non sia bloccata da corpi estranei.
- Pulire l'evaporatore con una spazzola morbida e uno spruzzo d'acqua (scollegare il cavo di alimentazione).
- Pulire la linea di spurgo della condensa per rimuovere eventuali impurità che possono ostruirlo.
- Accertarsi che la griglia di ventilazione della scatola di commutazione sia pulita.
- Non usare un getto a alta pressione. Non spruzzare con acqua piovana, acqua di mare o acqua ricca di minerali.
- Pulire l'esterno dell'apparecchio; non usare prodotti a base di solventi. Possiamo fornire un kit di pulizia specifico come accessorio: il PAC NET .



- **Non staccare l'alimentazione elettrica quando l'apparecchio è in funzione. Se l'alimentazione elettrica si interrompe, attendere un minuto prima di riaccendere l'apparecchio.**
- **Prima di qualsiasi intervento di manutenzione, risoluzione dei problemi o riparazione, si consiglia di disattivare la connessione Wi-Fi del modem per evitare che l'apparecchio sia controllato da remoto.**
- **Si consiglia di eseguire una manutenzione generale dell'apparecchio almeno una volta all'anno per garantirne il corretto funzionamento, mantenere il livello di prestazioni e prevenire eventuali avarie. Queste operazioni sono a carico dell'utilizzatore e devono essere effettuate da un tecnico.**







Consultare il manuale online per ulteriori dettagli sugli interventi di manutenzione che devono essere effettuati da un tecnico qualificato.



- In caso di problemi, prima di contattare il rivenditore, effettuare queste semplici verifiche utilizzando le tabelle seguenti. Se il problema non è risolto, contattare il rivenditore
-  : Interventi che devono essere effettuati solo da un tecnico qualificato.

Comportamento dell'apparecchio

L'apparecchio non avvia subito il riscaldamento	<ul style="list-style-type: none"> • Quando il tasso di portata dell'acqua è zero o insufficiente, l'apparecchio si arresta: controllare che l'acqua circoli correttamente nell'apparecchio e che i collegamenti idraulici siano corretti. • L'apparecchio si arresta quando la temperatura esterna scende al di sotto di -12 °C. • Se sono stati verificati questi punti e il problema persiste, contattare il rivenditore.
L'apparecchio scarica acqua	<ul style="list-style-type: none"> • Per verificare che l'acqua non provenga da una perdita del circuito piscina dell'apparecchio, spegnerlo e avviare la pompa del filtro per far circolare acqua nell'apparecchio. Se l'acqua continua a scorrere dalle linee di drenaggio della condensa, c'è una perdita nell'apparecchio; contattare il rivenditore.
L'evaporatore è ricoperto di ghiaccio	<ul style="list-style-type: none"> • L'apparecchio passerà subito al ciclo di sbrinamento per sciogliere il ghiaccio. • Se l'apparecchio non riesce a brinare l'evaporatore, si arresterà; significa che la temperatura esterna è troppo bassa (al di sotto di -12°C).
L'apparecchio "fuma"	<ul style="list-style-type: none"> • Se l'apparecchio non è in ciclo sbrinamento, non è normale. Spegnerlo e scollegare immediatamente l'apparecchio e contattare il rivenditore.
L'apparecchio non funziona	<ul style="list-style-type: none"> •  Se il display è assente, controllare il voltaggio e il fusibile F1. • Quando il tasso di portata dell'acqua è zero o insufficiente, l'apparecchio si arresta: controllare che l'acqua circoli correttamente nell'apparecchio.
L'apparecchio funziona ma la temperatura dell'acqua non aumenta	<ul style="list-style-type: none"> • La modalità operativa non è sufficientemente potente (apparecchio in modalità "ECOSILENCE" o "SMART"). Passare alla modalità "BOOST e impostare la filtrazione a 24/24 manuale mentre la temperatura aumenta. • Controllare che la valvola di riempimento automatica non si trovi bloccata in posizione aperta; in questo caso continuerà a fornire acqua fredda alla piscina e eviterà che la temperatura si alzi. • C'è troppa dispersione di calore poiché l'aria è fredda. Installare una copertura isolante sulla piscina. • L'apparecchio non è in grado di catturare calorie sufficienti poiché l'evaporatore è ostruito da sporcizia. Pulirlo per ripristinarne le prestazioni •  Controllare che l'apparecchio sia delle dimensioni giuste per la piscina e il suo ambiente.
La ventola è in funzione ma il compressore si arresta di tanto in tanto senza messaggio d'errore	<ul style="list-style-type: none"> • Se la temperatura esterna è bassa, l'apparecchio effettuerà dei cicli di sbrinamento. • L'apparecchio non è in grado di catturare calorie sufficienti poiché l'evaporatore è ostruito da sporcizia. Pulirlo per ripristinarne le prestazioni
L'apparecchio aziona l'interruttore di circuito	<ul style="list-style-type: none"> •  Controllare che l'interruttore di circuito sia correttamente dimensionato e che la sezione di cavo utilizzata sia corretta. •  La tensione di alimentazione è troppo bassa; contattare il fornitore di energia.



Per ottenere l'elenco completo degli errori, consultare il manuale online.



Prestazioni: aria a 28 °C / acqua a 28 °C / umidità all'80%

		MD4	MD5	TD5	MD8	TD8
Potenza d'uscita (velocità max-mini)	kW	12,5 - 3,6	15 - 3,6	15,5 - 4,2	20 - 7	20 - 6,2
Potenza consumata (velocità max-mini)	kW	2 - 0,3	2,5 - 0,3	2,45 - 0,3	4,1 - 0,7	4 - 0,6
COP media (velocità max-mini)		6,3 - 12	5,9 - 12	6,1 - 12,1	4,9 - 10,3	5 - 10,4

Prestazioni: aria a 15 °C / acqua a 26 °C / umidità all'70%

		MD4	MD5	TD5	MD8	TD8
Potenza d'uscita (velocità max-mini)	kW	9,5 - 2,6	11,5 - 2,8	11,5 - 2,8	15 - 3,8	15 - 2,9
Potenza consumata (velocità max-mini)	kW	1,9 - 0,4	2,4 - 0,4	2,3 - 0,4	3,7 - 0,8	3,6 - 0,5
COP media (velocità max-mini)		5 - 6,7	4,8 - 6,8	5,1 - 7,1	4,1 - 5	4,2 - 5,8

Caratteristiche tecniche

		MD4	MD5	TD5	MD8	TD8
Temperatura di esercizio	Aria	In modalità "riscaldamento": da 12 a 40°C In modalità "raffreddamento": da 10 a 40°C				
	Acqua	10-32°C				
Pressione di funzionamento	Refrigerante	da 2 a 42 bar (da 0,2 a 4,2 MPa)				
	Acqua	da 0 a 2 bar (da 0 a 0,2 MPa)				
Alimentazione elettrica		220 - 240V / 1N~ / 50-60Hz		380 - 400V / 3N~ / 50-60Hz	220 - 240V / 1N~ / 50-60Hz	380 - 400V / 3N~ / 50-60Hz
Variazione di tensione ammissibile		± 6 % (durante il funzionamento)				
Collegamenti idraulici		raccordo 1/2 unione PVC Ø50 da incollare				
Pressione di servizio (refrigerante/ acqua)	bar	42 / 2				
	MPa	4,2 / 0,2				
Intensità assorbita nominale	A	9 - 1,7	11 - 2,4	4 - 1	17,8 - 3,5	6,1 - 1,4
Intensità massima assorbita	A	9	11	4	17,8	6,1
Sezione di cavo minima*	mm ²	3x2,5		5x2,5	3x6	5x2,5
		3G2,5		5G2,5	3G6	5G2,5
Potenza acustica (max-mini)	db(A)	64 - 56	65 - 56		68 - 56	
Pressione acustica a 10 m (max-mini)	db(A)	33 - 25	34 - 25	35 - 24	37 - 25	
Perdita di carico	mWG	1,5				
Portata acqua consigliata	m ³ /h	4	5		6	
Tipo di fluido frigorifero		R32				
Carico fluido refrigerante	kg	0,88	1,2		2,18	
	Tonnellate CO2 eq	0,59	0,81		1,47	
Peso approssimativo	kg	54	60		70	
Potenza di emissione radiofrequenza	dBm	+19,5				

MD4

MD5

TD5

MD8

TD8

Bande di frequenza	GHz	2,400 - 2,497
Livello di protezione		IP24

* Valori forniti a titolo informativo per una lunghezza massima di 20 metri (base di calcolo: NFC15-100), devono essere verificati e adattati alle condizioni dell'impianto e agli standard del paese di installazione.

Dimensioni (in mm)

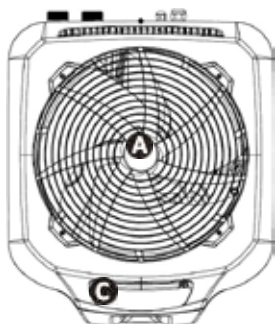

Parte superiore

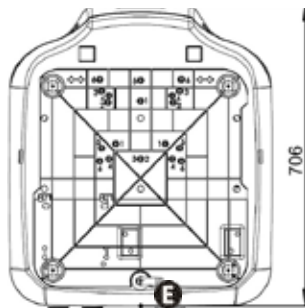

Fondo

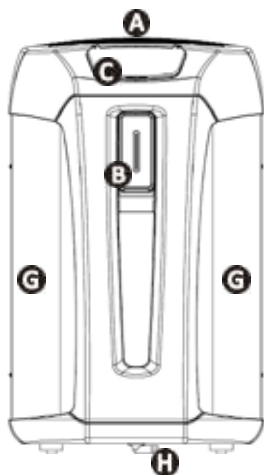

Parte anteriore

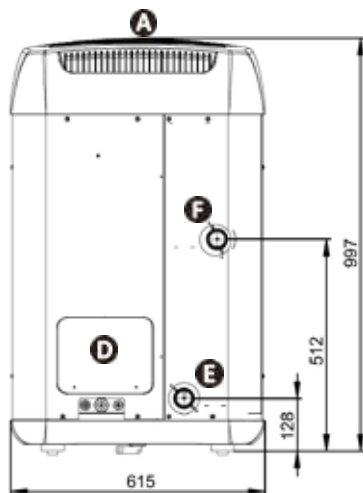

Parte posteriore

- A** - Griglia
- B** - Striscia LED
- C** - Interfaccia utente
- D** - Porta di accesso tecnica
- E** - Entrata acqua piscina
- F** - Uscita acqua piscina
- G** - Evaporatore
- H** - Evacuazione della condensa

9 Simboli di diagrammi di cablaggio

Simbolo	Descrizione	Simbolo	Descrizione
A1	Scheda elettronica di regolazione	LED	Scheda elettronica LED
A2	Scheda display (HMI)	LP	Interruttore pressione bassa
A3	Scheda ventola	M1	Motore del ventilatore
A4	Scheda elettronica compressore	M2	Motore del compressore
A5	Scheda splitter	ORG	Arancione
A6	Scheda LED	PNK	Rosa
A7	Scheda filtro	R1	Interruttore pompa
A8	Scheda filtro ventola	R2	Interruttore compressore
BLK	Nero	R3	Interruttore motore ventola
BLU	Blu	RED	Rosso
BRN	Marrone	REV VALV	Valvola di inversione
C1	Condensatore ventola	ST1	Sensore di regolazione della portata d'acqua
C2	Condensatore velocità secondo	ST2	Sensore anti-gelo
C3	Condensatore compressore	ST3	Sensore sbrinamento
CM	Compressore	ST4	Sensore temperatura fluido
EXP VALVE	Valvola di espansione elettronica	ST5	Sensore temperatura scarico
F1 - F2	Fusibile	TP1	Scheda terminale
FAN	Motore del ventilatore	TP2	Scheda terminale
FAN HEATER	Resistore del convogliatore	V1 - V2	Variatore
GRN/YEL	Verde/Giallo	V4	Tubo scarico gas
HEATER	Resistenza antigelo (condensatore)	VLT	Viola
HP	Interruttore pressione elevata	WHT	Bianco
J1	Interruttore portata	YEL	Giallo



Consultare questa tabella per leggere l'etichetta dei diagrammi di cablaggio sul retro della scatola elettrica.

I diagrammi di cablaggio sono disponibili anche nel manuale online.



ΠΡΟΕΙΔΟΠΟΙΗΣΕΙΣ



Αυτό το εγχειρίδιο περιέχει μόνο βασικές πληροφορίες σχετικά με τα μέτρα ασφαλείας που πρέπει να λαμβάνονται κατά την εγκατάσταση, τη συντήρηση και την εκκίνηση. Μπορείτε να διαβάσετε και να κατεβάσετε ολόκληρο το εγχειρίδιο σε μορφή PDF στην ιστοσελίδα www.zodiac.com. Όλες οι εργασίες συναρμολόγησης, ηλεκτρικής εγκατάστασης και συντήρησης πρέπει να εκτελούνται από εξειδικευμένο, εξουσιοδοτημένο προσωπικό που έχει διαβάσει προσεκτικά τις οδηγίες εγκατάστασης και σέρβις.



ΓΕΝΙΚΕΣ ΠΡΟΕΙΔΟΠΟΙΗΣΕΙΣ

- Η συσκευή προορίζεται για χρήση σε πισίνες και spa και για συγκεκριμένο σκοπό. Δεν πρέπει να χρησιμοποιείται για οποιονδήποτε σκοπό, εκτός από εκείνον για τον οποίο έχει σχεδιαστεί.
- Η μη λήψη υπ' όψιν των προειδοποιήσεων ενδέχεται να προκαλέσει σοβαρή βλάβη στον εξοπλισμό της πισίνας ή σοβαρό τραυματισμό, ακόμα και θάνατο.
- Η συσκευή αυτή δεν προορίζεται για χρήση από άτομα (συμπεριλαμβανομένων των παιδιών) που έχουν μειωμένες φυσικές, αισθητηριακές ή νοητικές δυνατότητες, ή από άτομα που δεν έχουν εμπειρία ή γνώσεις για τη συσκευή, εκτός εάν έχουν λάβει οδηγίες ή επιτηρούνται κατά τη διάρκεια της χρήσης της συσκευής από άτομο υπεύθυνο για την ασφάλειά τους. Τα παιδιά πρέπει να επιβλέπονται για να διασφαλιστεί ότι δεν παίζουν με τη συσκευή.
- Η συσκευή αυτή μπορεί να χρησιμοποιηθεί από παιδιά ηλικίας από 8 ετών και άνω και άτομα με μειωμένη σωματική, αισθητηριακή ή διανοητική ικανότητα ή έλλειψη εμπειρίας και γνώσης εάν έχουν επίβλεψη ή οδηγίες σχετικά με τη χρήση της συσκευής με ασφαλή τρόπο και κατανοούν τους σχετικούς κινδύνους. Τα παιδιά δεν πρέπει να παίζουν με τη συσκευή. Ο καθαρισμός και η συντήρηση από τον χρήστη δεν πρέπει να γίνονται από παιδιά χωρίς επίβλεψη.
- Η συσκευή θα πρέπει να εγκατασταθεί σύμφωνα με τις οδηγίες του κατασκευαστή και σύμφωνα με τους τοπικούς και εθνικούς κανονισμούς.
- Τα προϊόντα μας μπορούν να συναρμολογηθούν και να εγκατασταθούν μόνο σε πισίνες που συμμορφώνονται με τα πρότυπα IEC/HD 60364-7-702 και τους απαιτούμενους εθνικούς κανόνες. Η εγκατάσταση θα πρέπει να ακολουθεί το πρότυπο IEC/HD 60364-7-702 και τους απαιτούμενους εθνικούς κανόνες για τις πισίνες. Συμβουλευτείτε τον τοπικό σας αντιπρόσωπο για περισσότερες πληροφορίες.



ΠΡΟΕΙΔΟΠΟΙΗΣΕΙΣ ΣΧΕΤΙΚΑ ΜΕ ΗΛΕΚΤΡΙΚΕΣ ΣΥΣΚΕΥΕΣ

- Η τροφοδοσία της συσκευής πρέπει να προστατεύεται από μια αποκλειστική συσκευή υπολειπόμενου ρεύματος (RCD) 30 mA, η οποία να συμμορφώνεται με τα πρότυπα και τους κανονισμούς που ισχύουν στη χώρα εγκατάστασης.
- Ο εξοπλισμός δεν περιλαμβάνει ηλεκτρικό διακόπτη για αποσύνδεση. Τοποθετήστε μια διάταξη τροφοδοσίας αποσύνδεσης στην καλωδίωση στερέωσης τουλάχιστον OVC III, σύμφωνα με την ισχύουσα εθνική νομοθεσία.
- Εάν το καλώδιο τροφοδοσίας είναι κατεστραμμένο, πρέπει να αντικατασταθεί μόνο από τον κατασκευαστή, έναν εξουσιοδοτημένο αντιπρόσωπο ή ένα συνεργείο επισκευής.



ΠΡΟΕΙΔΟΠΟΙΗΣΕΙΣ ΣΧΕΤΙΚΑ ΜΕ ΤΙΣ ΣΥΣΚΕΥΕΣ ΠΟΥ ΠΕΡΙΕΧΟΥΝ ΨΥΚΤΙΚΟ R32



- Αυτή η συσκευή περιέχει ψυκτικό υγρό R32, κατηγορίας A2L, το οποίο θεωρείται δυνητικά εύφλεκτο.
- Μην απορρίπτετε υγρό R32 στην ατμόσφαιρα. Πρόκειται για ένα φθοριούχο αέριο θερμοκηπίου, που καλύπτεται από το Πρωτόκολλο του Κιότο, με Δυναμικό Υπερθέρμανσης του πλανήτη (GWP) = 675 (Ευρωπαϊκό κανονισμός ΕΕ 517/2014).
- Για τη συμμόρφωση με τα ισχύοντα πρότυπα και κανονισμούς όσον αφορά το περιβάλλον και την εγκατάσταση, ιδίως με το διάταγμα αριθ.2015-1790 /ή/και τον Ευρωπαϊκό Κανονισμό 517/2014, πρέπει να διενεργείται έλεγχος διαρροής στο κύκλωμα ψύξης κατά την πρώτη εκκίνηση της συσκευής και τουλάχιστον μία φορά το χρόνο. Αυτή η εργασία πρέπει να εκτελείται από ειδικό πιστοποιημένο για τη δοκιμή ψυκτικών συσκευών.
- Η συσκευή πρέπει να αποθηκεύεται σε χώρο χωρίς πηγές ανάφλεξης που λειτουργούν συνεχώς (για παράδειγμα: ανοιχτές φλόγες, συσκευή αερίου σε λειτουργία ή ηλεκτρικό θερμαντήρα σε λειτουργία).
- Για περισσότερες πληροφορίες, συμβουλευτείτε τις οδηγίες ασφαλείας σχετικά με συσκευές που περιέχουν αέριο R32 στην πλήρη έκδοση του εγχειριδίου, στην οποία εξειδικεύεται ο έλεγχος περιοχής πεδίου, η διαδικασία εργασίας, ο γενικός χώρος εργασίας, ο έλεγχος για την παρουσία ψυκτικού μέσου, ο έλεγχος για την παρουσία πυροσβεστήρα, η απουσία πηγής ανάφλεξης, ο εξαερισμός χώρου, ο έλεγχος εξοπλισμού του ψυκτικού, ο έλεγχος ηλεκτρικών εξαρτημάτων, η επισκευή μονωμένων εξαρτημάτων, η επισκευή εγγενών εξαρτημάτων, η καλωδίωση, η ανίχνευση εύφλεκτου ψυκτικού μέσου, η αφαίρεση και εκκένωση, οι διαδικασίες φόρτωσης και αποσυναρμολόγησης.
- Έχετε υπόψη ότι το ψυκτικό R32 μπορεί να μην προκαλέσει κάποια οσμή.
- Μην χρησιμοποιείτε κανένα μέσο επιτάχυνσης της διαδικασίας απόψυξης ή καθαρισμού, εκτός εκείνων που συνιστώνται από τον κατασκευαστή.
- Μην τρυπάτε ούτε καίτε.



ΠΡΟΕΙΔΟΠΟΙΗΣΕΙΣ



ΕΓΚΑΤΑΣΤΑΣΗ ΚΑΙ ΣΥΝΤΗΡΗΣΗ

- Μόνο πρόσωπο καταρτισμένο στα αντίστοιχα τεχνικά πεδία (ηλεκτρολόγος, υδραυλικός ή ψυκτικός) είναι εξουσιοδοτημένο να εκτελεί οποιοσδήποτε εργασίες εγκατάστασης, συντήρησης ή επισκευές στη συσκευή
- Η συσκευή δεν επιτρέπεται να εγκατασταθεί κοντά σε εύφλεκτα υλικά ή στην είσοδο αγωγού αέρα παρακείμενου κτιρίου.
- Κατά το σέρβις της συσκευής, πρέπει να ελέγχεται η σύνθεση και η κατάσταση του υγρού μεταφοράς θερμότητας, καθώς και η απουσία τυχόν ιχνών ψυκτικού.
- Κατά τη διάρκεια της ετήσιας δοκιμής στεγανοποίησης της συσκευής σύμφωνα με την ισχύουσα νομοθεσία, οι διακόπτες υψηλής και χαμηλής πίεσης πρέπει να ελέγχονται για να διασφαλιστεί ότι είναι καλά στερεωμένοι στο κύκλωμα ψύξης και ότι διακόπτουν το ηλεκτρικό κύκλωμα όταν ενεργοποιούνται.
- Κατά τις εργασίες συντήρησης, βεβαιωθείτε ότι δεν υπάρχουν ίχνη διάβρωσης ή λαδιού γύρω από τα εξαρτήματα ψύξης.
- Πριν ξεκινήσετε τις εργασίες στο κύκλωμα ψύξης, απενεργοποιήστε τη συσκευή και περιμένετε μερικά λεπτά πριν τοποθετήσετε τους αισθητήρες θερμοκρασίας και πίεσης. Ορισμένα εξαρτήματα όπως ο συμπιεστής και οι σωληνώσεις μπορεί να φτάσουν σε θερμοκρασίες άνω των 100°C και υψηλές πιέσεις με επακόλουθο κίνδυνο σοβαρών εγκαυμάτων.



ΠΡΟΔΙΑΓΡΑΦΕΣ ΨΥΚΤΙΚΟΥ

Έλεγχος περιοχής

- Πριν από την έναρξη εργασιών σε συστήματα που περιέχουν εύφλεκτα ψυκτικά μέσα, είναι απαραίτητοι οι έλεγχοι ασφαλείας για να διασφαλιστεί ότι ελαχιστοποιείται ο κίνδυνος ανάφλεξης.

Διαδικασία εργασίας

- Οι εργασίες πρέπει να εκτελούνται με ελεγχόμενη διαδικασία ώστε να ελαχιστοποιείται ο κίνδυνος παρουσίας εύφλεκτου αερίου ή ατμού κατά την εκτέλεση της εργασίας.

Γενικός χώρος εργασίας

- Όλο το προσωπικό συντήρησης και άλλοι που εργάζονται στην περιοχή θα λαμβάνουν οδηγίες σχετικά με τη φύση της εργασίας που εκτελείται. Οι εργασίες σε περιορισμένους χώρους πρέπει να αποφεύγονται.

Έλεγχος για την παρουσία ψυκτικού μέσου

- Η περιοχή πρέπει να ελέγχεται με κατάλληλο ανιχνευτή ψυκτικού πριν και κατά τη διάρκεια της εργασίας, για να διασφαλιστεί ότι ο τεχνικός έχει επίγνωση των δυνητικά τοξικών ή εύφλεκτων στοιχείων. Βεβαιωθείτε ότι ο εξοπλισμός ανίχνευσης διαρροών που χρησιμοποιείται είναι κατάλληλος για χρήση με όλα τα ισχύοντα ψυκτικά μέσα, δηλαδή δεν σπινθηρίζει, είναι επαρκώς σφραγισμένος ή εγγενώς ασφαλής.

Έλεγχος για την παρουσία πυροσβεστήρα

- Εάν πρόκειται να διεξαχθεί οποιαδήποτε εργασία που περιλαμβάνει θερμότητα στον ψυκτικό εξοπλισμό ή σε οποιοδήποτε σχετικό εξάρτημα, θα πρέπει να είναι διαθέσιμος ο κατάλληλος εξοπλισμός πυρόσβεσης. Έχετε έναν πυροσβεστήρα ξηρής σκόνης ή CO₂, δίπλα στην περιοχή φόρτισης.

Απουσία πηγής ανάφλεξης

- Κανένα άτομο που εκτελεί εργασίες σε ένα σύστημα ψύξης που περιλαμβάνει έκθεση οποιουδήποτε σωλήνα δεν πρέπει να χρησιμοποιεί πηγές ανάφλεξης με τέτοιο τρόπο που μπορεί να οδηγήσει σε κίνδυνο πυρκαϊγιάς ή έκρηξης. Όλες οι πιθανές πηγές ανάφλεξης, συμπεριλαμβανομένου του καπνίσματος τσιγάρου, θα πρέπει να φυλάσσονται αρκετά μακριά από το σημείο εγκατάστασης, επισκευής, αφαίρεσης και απόρριψης, κατά τη διάρκεια της οποίας μπορεί να απελευθερωθεί ψυκτικό στον περιβάλλοντα χώρο. Πριν από την εκτέλεση εργασιών, η περιοχή γύρω από τον εξοπλισμό πρέπει να ερευνηθεί για να βεβαιωθείτε ότι δεν υπάρχουν εύφλεκτα υλικά ή κίνδυνοι ανάφλεξης. Πρέπει να υπάρχουν πινακίδες «Απαγορεύεται το Κάπνισμα».

Αερισμός χώρου

- Πριν εισχωρήσετε στη μονάδα με οποιονδήποτε τρόπο για να εκτελέσετε οποιαδήποτε απαιτούμενη εργασία, βεβαιωθείτε ότι ο χώρος είναι ανοιχτός και αερίζεται επαρκώς. Θα πρέπει να υφίσταται κατάλληλος αερισμός, για να επιτραπεί η ασφαλής διασπορά οποιουδήποτε ψυκτικού μέσου που μπορεί να απελευθερωθεί κατά λάθος στην ατμόσφαιρα, όσο εκτελείται το σέρβις στη μονάδα.

ΠΛΗΡΟΦΟΡΙΕΣ ΠΡΟΪΟΝΤΟΣ ΓΙΑ ΠΡΟΪΟΝΤΑ ΜΕ ΣΥΝΔΕΣΙΜΟΤΗΤΑ

(Σύμφωνα με την οδηγία σχετικά με τη διαθεσιμότητα ραδιοεξοπλισμού)

Δήλωση συμμόρφωσης

Με το παρόν, το Zodiac δηλώνει ότι ο ραδιοεξοπλισμός της Z550iQ συμμορφώνεται με την Οδηγία 2014/53/ΕΕ. Το πλήρες κείμενο της δήλωσης συμμόρφωσης ΕΕ διατίθεται στην ακόλουθη διεύθυνση: <https://www.zodiac-poolcare.com/>.

1 Υδραυλικές συνδέσεις

Σύνδεση σε τυπικό κύκλωμα φίλτρωσης

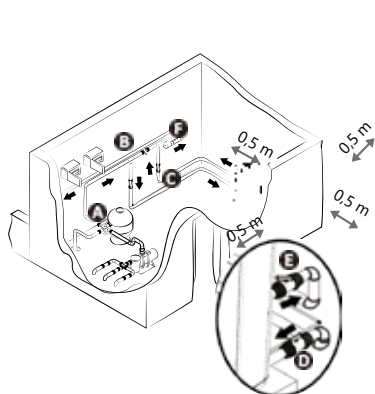

Εσωτερική εγκατάσταση*

- A**: Βαλβίδα εισόδου νερού
- B**: Βαλβίδα παράκαμψης
- C**: Βαλβίδα εξόδου νερού

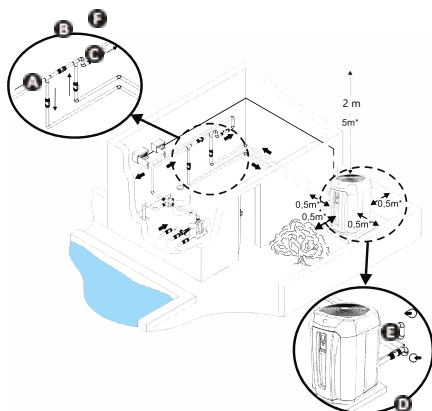

Εξωτερική εγκατάσταση

- D**: Βαλβίδα ρύθμισης εισόδου νερού (προαιρετικό)
- E**: Βαλβίδα ρύθμισης εξόδου νερού (προαιρετικό)
- F**: Επεξεργασία νερού

*Πρέπει να είναι διαθέτει τεχνικό κιτ (δεν παρέχεται)

Αποστράγγιση συμπυκνωμάτων

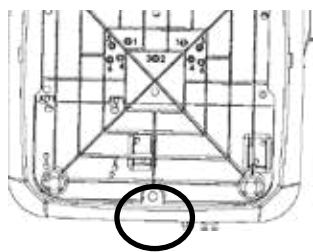

Κάτω όψη - Χωρίς κιτ

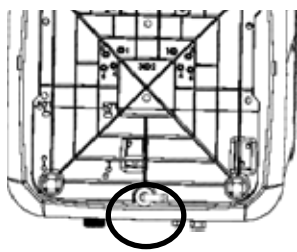

Κάτω όψη - Με κιτ

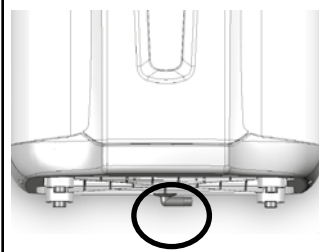

Μπροστινή όψη - Με κιτ

Προσοχή, πολλά λίτρα νερού μπορούν να αποστραγγίζονται από τη συσκευή σας κάθε μέρα. Συνιστούμε ανεπιφύλακτα τη σύνδεση της αποχέτευσης σε κατάλληλο σύστημα αποχέτευσης νερού. Για την εκκένωση των συμπυκνωμάτων, τοποθετήστε έναν σωλήνα $\varnothing 18$ στον αυλακωτό αγκώνα που πρόκειται να τοποθετηθεί κάτω από τη βάση της συσκευής.



Ανατρέξτε στο ηλεκτρονικό εγχειρίδιο για περισσότερες λεπτομέρειες σχετικά με τις προφυλάξεις εγκατάστασης και τις υδραυλικές συνδέσεις.



- Διακόψτε την παροχή ρεύματος πριν από οποιαδήποτε εργασία στο εσωτερικό της συσκευής (κίνδυνος ηλεκτροπληξίας).
- Μόνο ένας καταρτισμένος και έμπειρος τεχνικός είναι εξουσιοδοτημένος να πραγματοποιήσει εργασίες καλωδίωσης εντός της συσκευής ή να αντικαταστήσει το καλώδιο ρεύματος.
- Βεβαιωθείτε ότι οι βίδες των ακροδεκτών είναι πλήρως σφηνμένες (κίνδυνος πυρκαγιάς). Οι λανθασμένα σφηνμένες βίδες ακροδεκτών θα ακυρώσουν την εγγύηση.
- Μην αποσυνδέετε την παροχή ρεύματος όταν η συσκευή λειτουργεί. Εάν διακοπεί η παροχή ηλεκτρικού ρεύματος, περιμένετε ένα λεπτό πριν επαναφέρετε την τροφοδοσία.



Σύνδεση του καλωδίου τροφοδοσίας

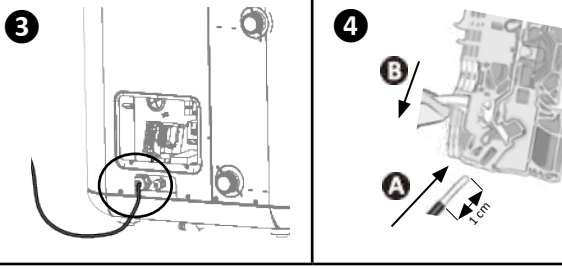
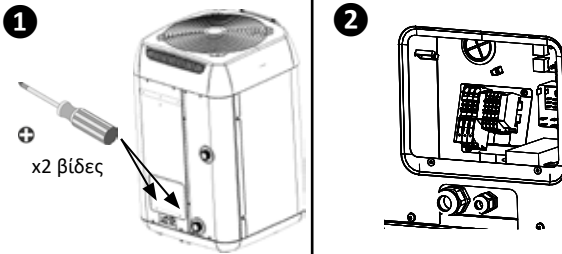

Πληροφορίες: πλακέτες ακροδεκτών τριφασικού μοντέλου

- Σε τριφασικά μοντέλα, δεν υπάρχει οδηγία προς τήρηση.

Σύνδεση της παροχής ηλεκτρικού ρεύματος

Παροχή
CA 380-400V
3φασική 50 Hz
(TD5, TD8)

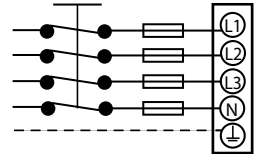

Παροχή
CA 220-240 V
1φασική 50Hz
(MD4, MD5, MD8)



επιβραδυντική ασφάλεια

Σύνδεση της προτεραιότητας θέρμανσης

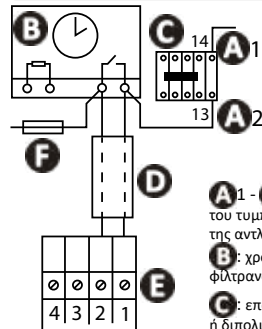

- A1 - A2:** τροφοδοσία του τυμπάνου του επαφής της αντλίας φίλτρασης
- B:** χρονόμετρο φίλτρασης
- C:** επαφές (τριπολικές ή διπολικές) για την αντλία φίλτρασης
- D:** ξεχωριστό καλώδιο σύνδεσης για τη λειτουργία «προτεραιότητα θέρμανσης» (δεν παρέχεται)
- E:** μπλοκ ακροδεκτών αντλίας θέρμανσης
- F:** ασφάλεια

MD4

MD5

TD5

MD8

TD8

Παροχή ηλεκτρικού ρεύματος		220 - 240 V 1 N~ 50-60 Hz	380 - 400 V 3 N~ 50-60 Hz	220 - 240 V 1 N~ 50-60 Hz	380 - 400 V 3 N~ 50-60 Hz
Μέγιστο ρεύμα	A	9	11	4	17,8
Ελάχιστο τμήμα καλωδίου (τύπος H07RN-F) *	mm ²	3G 2,5	3G 2,5	5G 2,5	5G 6

Θερμική μαγνητική προστασία (Καμπύλη C ή D)

mA

30
*Τμήμα καλωδίου κατάλληλο για μέγιστο μήκος 20 μέτρων.

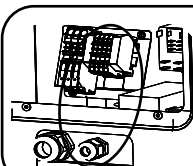

Οι προαιρετικές συνδέσεις (προτεραιότητα θέρμανσης και ενεργοποίηση/απενεργοποίηση τηλεχειρισμού) γίνονται στο μικρότερο μπλοκ ακροδεκτών. Τα καλώδια πρέπει να περάσουν από τον δευτερευόντα στυπιοθλιπτή καλωδίων. Συμβουλευτείτε το εγχειρίδιο για περισσότερες πληροφορίες.

Σύνδεση «ΕΝΑΡΞΗ/ΔΙΑΚΟΠΗ» εξ αποστάσεως

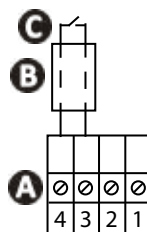

- A:** μπλοκ ακροδεκτών της αντλίας φίλτρασης
- B:** απομακρυσμένος διακόπτης «ενεργοποίηση/απενεργοποίηση» (δεν παρέχεται)
- C:** ξεχωριστό καλώδιο σύνδεσης (δεν παρέχεται)

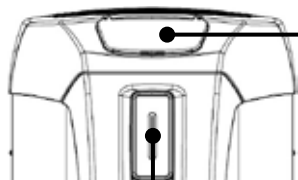

Οθόνη προβολής



- 3 λειτουργίες:
- BOOST
 - SMART
 - ECOSILENCE
- Μετρούμενη θερμοκρασία νερού

Ταινία LED

Πράσινο - «Θέρμανση»

- Ο αριθμός των LED που ανάβουν μπορεί να ποικίλλει ανάλογα με τον επιλεγμένο ενεργό τρόπο λειτουργίας.

Μπλε - «Ψύξη»

- Η LED αναβοσβήνει 3 φορές όταν είναι ενεργοποιημένη η λειτουργία.

Κόκκινο - «Κόκκινο»

- Ανατρέξτε στο ηλεκτρονικό εγχειρίδιο.

Πληκτρολόγιο



- Ενεργοποίηση/ Απενεργοποίηση (παρατεταμένο πάτημα)
- Επιστροφή/πίσω



- Περιήγηση
- Ρύθμιση τιμών



- Κύρια οθόνη
- Επιλογή

Ενδεικτικές λυχνίες

	Σταθερή	Αναβοσβήνουσα	Απενεργοποιημένη
	Το πληκτρολόγιο κλειδώθηκε	-	Το πληκτρολόγιο ξεκλειδώθηκε
	Η ροή του νερού είναι εντάξει	Η ροή του νερού είναι πολύ χαμηλή ή λείπει	-
	Υποδεικνύει την επιλεγμένη λειτουργία	-	-
	-	Θερμοκρασία αέρα εκτός εύρους λειτουργίας.	Θερμοκρασία αέρα εντός εύρους λειτουργίας
°C °F	Επιλεγμένη μονάδα θερμοκρασίας	-	-
	Συνδέθηκε Wi-Fi	Σύζευξη Wi-Fi σε εξέλιξη	Το Wi-Fi δεν συνδέθηκε

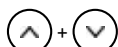

Κύρια οθόνη

**Κλειδωμα/
Ξεκλειδωμα**

3 δευτερόλεπτα

**Ορισμός αυτόματου κλειδώματος (ενεργοποιημένο από προεπιλογή)**Παρατεταμένο
πάτημαΜέχρι να
εμφανιστεί η
ένδειξη «P19»

Επιβεβαίωση

0
(απενεργοποιημένο)
ή 1 (ενεργοποιημένο)

Επιβεβαίωση

**Προσαρμογή του σημείου ρύθμισης θερμοκρασίας (ενεργοποιημένο από προεπιλογή)**Πατήστε από την
κύρια οθόνη για να
προσαρμόσετε
την τιμήΑυξήστε ή μειώστε τη
θερμοκρασίαΕπιβεβαίωση (αυτόματη
εάν η αδράνεια διαρκεί
περισσότερα από
3 δευτερόλεπτα)**Συνιστώμενη
θερμοκρασία: 28°C
Μέγιστη θερμοκρασία: 32°C****Ενεργοποίηση/απενεργοποίηση της λειτουργίας «Ψύξη»**Από προεπιλογή, η λειτουργία ενεργοποιείται
αυτόματα μόλις η θερμοκρασία του νερού
υπερβεί τη θερμοκρασία του σημείου ρύθμισης
κατά περισσότερο από 2°C.Πατήστε παρατεταμένα
από την κύρια οθόνη:
Η οθόνη εμφανίζει την
ένδειξη «COOL»Πατήστε για ενεργοποίηση/
απενεργοποίηση
Η οθόνη εμφανίζει την
ένδειξη
«ON» ή «OFF»**Επιλογή της λειτουργίας «Θέρμανση» (ενεργοποιημένη από προεπιλογή)**Η αντλία θερμότητας έχει 3 ενεργούς τρόπους
λειτουργίας για τη ρύθμιση της ταχύτητας
λειτουργίας της στην απαιτούμενη ισχύ και στον
τρόπο λειτουργίας που επιλέγεται:

- η λειτουργία «BOOST»
- η λειτουργία «SMART»
- η λειτουργία «ECOSILENCE»

Πατήστε από την κύρια
οθόνη:
Η ένδειξη ▷ σταματά
μπροστά σε μία από τις
3 3 λειτουργίεςΠατήστε μέχρι να φτάσετε
στην επιθυμητή λειτουργίαΑνατρέξτε στο ηλεκτρονικό εγχειρίδιο για περισσότερες
λεπτομέρειες σχετικά με τους τρόπους λειτουργίας και τη
συμπεριφορά της ταινίας LED.



Ανοιγμα του υδραυλικού κυκλώματος

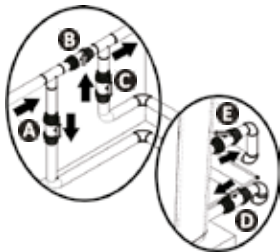

ΠΡΟΣΟΧΗ: Μια εσφαλμένη ρύθμιση παράκαμψης μπορεί να προκαλέσει δυσλειτουργία της αντλίας θερμότητας.

- Κλείστε σταδιακά τη βαλβίδα B
- Ανοίξτε πλήρως τις βαλβίδες A, C και D και στη συνέχεια τη βαλβίδα E κατά το ήμισυ (ο αέρας που έχει συσσωρευτεί στον συμπυκνωτή της αντλίας θερμότητας και το κύκλωμα φίλτρανσης θα διαρρεύσει). Εάν δεν υπάρχουν βαλβίδες D και E, ανοίξτε εντελώς τη βαλβίδα A και κλείστε τη βαλβίδα C κατά το ήμισυ.
- Συνδέστε την παροχή ηλεκτρικού ρεύματος στην αντλία θερμότητας.
- Εάν η αντλία θερμότητας είναι σε αναμονή, πατήστε για 3 δευτερόλεπτα. Εμφανίζεται η οθόνη εκκίνησης για 4 δευτερόλεπτα και στη συνέχεια εμφανίζεται η αρχική οθόνη. Θα ξεκινήσει ένα χρονομέτρο 2 λεπτών.
- Ρυθμίστε την επιθυμητή θερμοκρασία.



Σύνδεση στην εφαρμογή iAquaLink+™

Κινητή συσκευή



Οικιακό δίκτυο Wi-Fi

Αντλία θερμότητας



Η αντλία θερμότητας Z550iQ μπορεί να ελεγχθεί εξ αποστάσεως από smartphone ή tablet, μέσω της εφαρμογής iAquaLink+™ που είναι διαθέσιμη για συστήματα iOS και Android. Πριν συνδεθείτε στην εφαρμογή iAquaLink+™, βεβαιωθείτε ότι:

- Χρησιμοποιείτε smartphone ή tablet με δυνατότητα Wi-Fi.
- Χρησιμοποιείτε ένα δίκτυο Wi-Fi με αρκετά ισχυρό σήμα κατά τη σύνδεση στην αντλία θερμότητας: το σήμα Wi-Fi πρέπει να είναι ανιχνεύσιμο στο σημείο όπου χρησιμοποιείται η συσκευή. Εάν δεν συμβαίνει αυτό, πρέπει να δοθεί τεχνική λύση για την ενίσχυση του υπάρχοντος σήματος.
- Παραμείνετε κοντά στη συσκευή και έχετε έτοιμο τον κωδικό πρόσβασης του οικιακού σας δικτύου Wi-Fi.

Κατεβάστε την εφαρμογή iAquaLink+™



Παρατεταμένο πάτημα

Η οθόνη εμφανίζει την ένδειξη «bLE»

Ανοίξτε την εφαρμογή και ακολουθήστε τα βήματα που περιγράφονται στην εφαρμογή για να προσθέσετε την αντλία θερμότητας.

**Προετοιμασία για τη χειμερινή περίοδο**

Πατήστε παρατεταμένα για να απενεργοποιήσετε τη συσκευή

Αποσυνδέστε την παροχή ρεύματος

Κλείστε τις βαλβίδες A και C και ανοίξτε τις βαλβίδες D και E (αν υπάρχουν)

Αδειάστε το νερό από τον συμπυκνωτή για να αποφύγετε τον κίνδυνο παγώματος

- Σε περίπτωση πλήρους προετοιμασίας της πισίνας για τη χειμερινή περίοδο (πλήρης διακοπή λειτουργίας του συστήματος φίλτρανσης, εξαέρωση του κυκλώματος φίλτρανσης ή ακόμα και αποστράγγιση της πισίνας): τοποθετήστε ξανά τους δύο συνδέσμους κατά μία στροφή για να αποτρέψετε την είσοδο ξένων σωμάτων στον συμπυκνωτή.
- Σε περίπτωση προετοιμασίας της πισίνας για τη χειμερινή περίοδο μόνο για την αντλία θερμότητας (κλείσιμο μόνο της θέρμανσης, η φίλτρανση συνεχίζει να λειτουργεί): μην σφίξετε τους συνδέσμους, αλλά προσθέστε 2 καπάκια (παρέχονται) στις εισόδους και εξόδους νερού του συμπυκνωτή.
- Συνιστούμε να τοποθετήσετε το αεριζόμενο μικροκάλυμμα προετοιμασίας για τη χειμερινή περίοδο (παρέχεται) στην αντλία θερμότητας.



- Η προετοιμασία για τη χειμερινή περίοδο είναι ζωτικής σημασίας για την αποφυγή θραύσης του συμπυκνωτή λόγω παγετού. Αυτό δεν καλύπτεται από την εγγύηση.
- Για να αποφύγετε την πρόκληση ζημιάς στη συσκευή λόγω συμπύκνωσης, μην την καλύπτετε πλήρως. Παρέχεται χειμερινό κάλυμμα.

**Συντήρηση**

- Βεβαιωθείτε ότι το πλέγμα εξαερισμού δεν είναι φραγμένο από ξένα σώματα.
- Καθαρίστε τον εξατμιστή χρησιμοποιώντας μια μαλακή βούρτσα και ένα σπρέι γλυκού νερού (αποσυνδέστε το καλώδιο τροφοδοσίας).
- Καθαρίστε τη γραμμή αποστράγγισης των συμπυκνωμάτων για να αφαιρέσετε τυχόν ακαθαρσίες που μπορεί να την εμποδίζουν.
- Βεβαιωθείτε ότι το πλέγμα εξαερισμού του κουτιού διακόπτη είναι καθαρό.
- Μην χρησιμοποιείτε ψεκάσμο υψηλής πίεσης. Μην ψεκάζετε με βρόχινο νερό, αλατόνερο ή νερό γεμάτο μέταλλα.
- Καθαρίστε το εξωτερικό της συσκευής. Μην χρησιμοποιείτε προϊόντα με βάση διαλύτες. Μπορούμε να σας παρέχουμε ένα συγκεκριμένο κιτ καθαρισμού ως αξεσουάρ: το PAC NET.



- Μην αποσυνδέετε την παροχή ρεύματος όταν η συσκευή λειτουργεί. Εάν διακοπεί η παροχή ηλεκτρικού ρεύματος, περιμένετε ένα λεπτό πριν επαναφέρετε την τροφοδοσία στη συσκευή.
- Πριν από οποιαδήποτε εργασία συντήρησης, αντιμετώπισης προβλημάτων ή επισκευής, συνιστάται η απενεργοποίηση της σύνδεσης Wi-Fi του μόντεμ για να αποφευχθεί ο κίνδυνος τηλεχειρισμού της συσκευής.
- Συνιστάται η συσκευή να υποβάλλεται σε γενικό σέρβις τουλάχιστον σε ετήσια βάση για να διασφαλιστεί η σωστή λειτουργία, να διατηρηθούν τα επίπεδα απόδοσης και ενδεχομένως να αποφευχθούν ορισμένες βλάβες. Αυτές οι εργασίες πραγματοποιούνται από τεχνικό με έξοδα του χρήστη.







Ανατρέξτε στο ηλεκτρονικό εγχειρίδιο για περισσότερες λεπτομέρειες σχετικά με τις εργασίες συντήρησης που πρέπει να εκτελεστούν από εξειδικευμένο τεχνικό.



- Πριν επικοινωνήσετε με τον πωλητή σας, πραγματοποιήστε αυτούς τους απλούς ελέγχους, χρησιμοποιώντας τους ακόλουθους πίνακες αν προκύψει κάποιο πρόβλημα. Αν το πρόβλημα συνεχιστεί, επικοινωνήστε με τον πωλητή σας
-  : Ενέργειες που πρέπει να εκτελούνται μόνο από εξειδικευμένο τεχνικό.

Συμπεριφορά συσκευής

<p>Η συσκευή δεν αρχίζει να θερμαίνεται αμέσως</p>	<ul style="list-style-type: none"> • Όταν η παροχή νερού είναι μηδενική ή δεν είναι αρκετή, η συσκευή σταματάει: ελέγξτε ότι το νερό κυκλοφορεί σωστά στη συσκευή και ότι οι υδραυλικές συνδέσεις είναι σωστές. • Η συσκευή σταματά όταν η εξωτερική θερμοκρασία πέσει κάτω από -12°C. • Εάν έχετε ελέγξει αυτά τα σημεία και το πρόβλημα παραμένει: επικοινωνήστε με τον πωλητή σας.
<p>Η συσκευή αδειάζει νερό</p>	<ul style="list-style-type: none"> • Για να ελέγξετε ότι το νερό δεν προέρχεται από διαρροή στο κύκλωμα της πισίνας στη συσκευή, κλείστε το και θέστε την αντλία φίλτρανσης σε λειτουργία για να κυκλοφορήσει το νερό στη συσκευή. Εάν το νερό συνεχίσει να ρέει μέσα από τις γραμμές αποστράγγισης του συμπυκνώματος, υπάρχει διαρροή νερού στη συσκευή. Επικοινωνήστε με τον πωλητή σας.
<p>Ο εξαμιστής έχει παγώσει</p>	<ul style="list-style-type: none"> • Η συσκευή θα μεταβεί σύντομα στον κύκλο απόψυξης για να λιώσει ο πάγος. • Εάν η συσκευή δεν καταφέρει να ξεπαγώσει τον εξαμιστή της, θα σταματήσει μόνη της. Αυτό σημαίνει ότι η εξωτερική θερμοκρασία είναι πολύ χαμηλή (κάτω από -12°C).
<p>Η συσκευή «καπνίζει»</p>	<ul style="list-style-type: none"> • Εάν η συσκευή δεν βρίσκεται στον κύκλο απόψυξης, αυτό δεν είναι φυσιολογικό. Απενεργοποιήστε και αποσυνδέστε τη συσκευή αμέσως και επικοινωνήστε με τον πωλητή σας.
<p>Η συσκευή δεν λειτουργεί</p>	<ul style="list-style-type: none"> •  Εάν δεν υπάρχει οθόνη, ελέγξτε την τάση τροφοδοσίας και την ασφάλεια F1. • Όταν η παροχή νερού είναι μηδενική ή δεν είναι αρκετή, η συσκευή σταματάει: ελέγξτε ότι το νερό κυκλοφορεί σωστά στη συσκευή.
<p>Η συσκευή λειτουργεί αλλά η θερμοκρασία του νερού δεν αυξάνεται</p>	<ul style="list-style-type: none"> • Ο τρόπος λειτουργίας δεν είναι αρκετά ισχυρός (η συσκευή είναι σε λειτουργία «ECOSILENCE» ή «SMART»). Μεταβείτε στη λειτουργία «BOOST» και ρυθμίστε τη φίλτρανση σε 24/24 με μη αυτόματο τρόπο ενώ η θερμοκρασία ανεβαίνει. • Ελέγξτε ότι η αυτόματη βαλβίδα πλήρωσης δεν έχει κολλήσει στην ανοιχτή θέση. Αυτό θα συνεχίσει να παρέχει κρύο νερό στην πισίνα και θα αποτρέψει την άνοδο της θερμοκρασίας. • Υπάρχει υπερβολική απώλεια θερμότητας καθώς ο αέρας είναι δροσερός. Τοποθετήστε ένα θερμομονωμένο κάλυμμα στην πισίνα. • Η συσκευή δεν μπορεί να συλλέξει αρκετές θερμίδες, καθώς ο εξαμιστής της είναι φραγμένος με βρωμιά. Καθαρίστε τον για να επαναφέρετε τις επιδόσεις του •  Ελέγξτε ότι η συσκευή έχει το σωστό μέγεθος για αυτήν την πισίνα και το περιβάλλον της.
<p>Ο ανεμιστήρας λειτουργεί, αλλά ο συμπιεστής σταματά μερικές φορές χωρίς μήνυμα σφάλματος</p>	<ul style="list-style-type: none"> • Εάν η εξωτερική θερμοκρασία είναι χαμηλή, η συσκευή θα εκτελέσει κύκλους απόψυξης. • Η συσκευή δεν μπορεί να συλλέξει αρκετές θερμίδες, καθώς ο εξαμιστής της είναι φραγμένος με βρωμιά. Καθαρίστε τον για να επαναφέρετε τις επιδόσεις του
<p>Η συσκευή ενεργοποιεί τον διακόπτη κυκλώματος</p>	<ul style="list-style-type: none"> •  Ελέγξτε ότι ο διακόπτης κυκλώματος έχει τις σωστές διαστάσεις και ότι το τμήμα καλωδίου που χρησιμοποιείται είναι σωστό. •  Η τάση τροφοδοσίας είναι πολύ χαμηλή. Επικοινωνήστε με τον προμηθευτή ηλεκτρικής ενέργειας.



Για μια πλήρη λίστα σφαλμάτων, ανατρέξτε στο ηλεκτρονικό εγχειρίδιο.



Επιδόσεις: αέρας στους 28 °C / νερό στους 28 °C / υγρασία στο 80 %

		MD4	MD5	TD5	MD8	TD8
Έξοδος ισχύος (μέγιστη-ελάχιστη ταχύτητα)	kW	12,5 - 3,6	15 - 3,6	15,5 - 4,2	20 - 7	20 - 6,2
Ισχύς που καταναλώνεται (μέγιστη ελάχιστη ταχύτητα)	kW	2 - 0,3	2,5 - 0,3	2,45 - 0,3	4,1 - 0,7	4 - 0,6
Μέσος συντελεστή απόδοσης (μέγιστη-ελάχιστη ταχύτητα)		6,3 - 12	5,9 - 12	6,1 - 12,1	4,9 - 10,3	5 - 10,4

Επιδόσεις: αέρας στους 15 °C / νερό στους 26 °C / υγρασία στο 70 %

		MD4	MD5	TD5	MD8	TD8
Έξοδος ισχύος (μέγιστη-ελάχιστη ταχύτητα)	kW	9,5 - 2,6	11,5 - 2,8	11,5 - 2,8	15 - 3,8	15 - 2,9
Ισχύς που καταναλώνεται (μέγιστη ελάχιστη ταχύτητα)	kW	1,9 - 0,4	2,4 - 0,4	2,3 - 0,4	3,7 - 0,8	3,6 - 0,5
Μέσος συντελεστή απόδοσης (μέγιστη-ελάχιστη ταχύτητα)		5 - 6,7	4,8 - 6,8	5,1 - 7,1	4,1 - 5	4,2 - 5,8

Τεχνικές προδιαγραφές

		MD4	MD5	TD5	MD8	TD8
Θερμοκρασία λειτουργίας	Αέρας	Σε λειτουργία «θέρμανσης»: από -12 έως 40°C Σε λειτουργία «ψύξης»: από 10 έως 40°C				
	Νερό	10 έως 32°C				
Πίεση λειτουργίας	Ψυκτικό υγρό	από 2 έως 42 bar (από 0,2 έως 4,2 MPa)				
	Νερού	από 0 έως 2 bar (από 0 έως 0,2 MPa)				
Παροχή ηλεκτρικού ρεύματος		220 - 240V / 1N~ / 50-60Hz	380 - 400V / 3N~ / 50-60Hz	220 - 240V / 1N~ / 50-60Hz	380 - 400V / 3N~ / 50-60Hz	
Επιτρεπτή διακύμανση τάσης		± 6 % (κατά τη λειτουργία)				
Υδραυλικές συνδέσεις		1/2 σύνδεσμος PVC Ø50 προς συγκόλληση				
Πίεση σέρβις (ψυκτικό/νερό)	bar	42 / 2				
	MPa	4,2 / 0,2				
Ονομαστικό φορτίο ρεύματος	A	9 - 1,7	11 - 2,4	4 - 1	17,8 - 3,5	6,1 - 1,4
Ρεύμα πλήρους φορτίου	A	9	11	4	17,8	6,1
Ελάχιστη διατομή καλωδίου*	mm ²	3x2,5	5x2,5	3x6	5x2,5	
		3G2,5	5G2,5	3G6	5G2,5	
Ηχητική ισχύς (μέγ.-ελάχ.)	db(A)	64 - 56	65 - 56		68 - 56	
Ηχητική πίεση στα 10 m (μέγ.-ελάχ.)	db(A)	33 - 25	34 - 25	35 - 24	37 - 25	
Απώλεια πίεσης	mWG	1,5				
Συνιστώμενη ροή νερού	m ³ /h	4	5		6	
Τύπος ψυκτικού υγρού		R32				
Φορτίο ψυκτικού υγρού	kg	0,88	1,2		2,18	
	Τόνοι ισοδύναμου CO2	0,59	0,81		1,47	
Βάρος κατά προσέγγιση	kg	54	60		70	

MD4

MD5

TD5

MD8

TD8

Ισχύς εκπομπής ραδιοσυχνότητας	dBm	+19,5
Ζώνες συχνότητας	GHz	2,400 - 2,497
Αξιολόγηση προστασίας		IP24

* Οι τιμές παρέχονται για πληροφοριακούς σκοπούς για μέγιστο μήκος 20 μέτρων (βάση υπολογισμού: NFC15-100), πρέπει να ελεγχθούν και να προσαρμοστούν στις συνθήκες εγκατάστασης και τα πρότυπα της χώρας εγκατάστασης.

Διαστάσεις (σε mm)

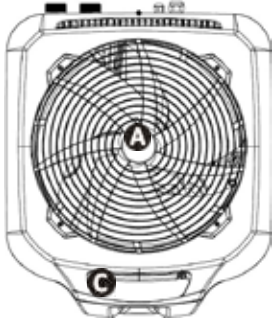

Πάνω μέρος

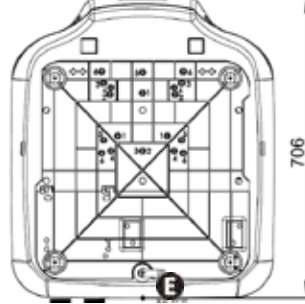

Κάτω μέρος

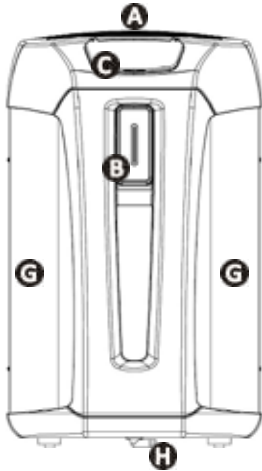

Μπροστινό μέρος

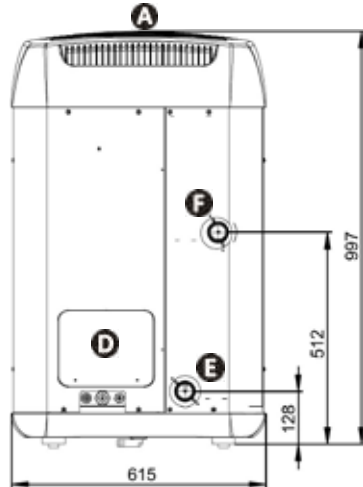

Πίσω μέρος

- A** - Πλέγμα
- B** - Ταινία LED
- C** - Διεπαφή χρήστη
- D** - Πόρτα τεχνικής πρόσβασης
- E** - Είσοδος νερού πισίνας
- F** - Έξοδος νερού πισίνας
- G** - Εξατμιστής
- H** - Αποστράγγιση συμπυκνωμάτων

Σύμβολο	Περιγραφή	Σύμβολο	Περιγραφή
A1	Ηλεκτρονική πλακέτα ρύθμισης	LED	Ηλεκτρονική πλακέτα LED
A2	Πλακέτα οθόνης (HMI)	LP	Διακόπτης χαμηλής πίεσης
A3	Πλακέτα ανεμιστήρα	M1	Μοτέρ ανεμιστήρα
A4	Ηλεκτρονική πλακέτα συμπιεστή	M2	Μοτέρ συμπιεστή
A5	Πλακέτα διαχωρισμού	ORG	Πορτοκαλί
A6	Πλακέτα LED	PNK	Ροζ
A7	Πλακέτα φίλτρου	R1	Διακόπτης αντλίας
A8	Πλακέτα φίλτρου ανεμιστήρα	R2	Διακόπτης συμπιεστή
BLK	Μαύρο	R3	Διακόπτης μοτέρ ανεμιστήρα
BLU	Μπλε	RED	Κόκκινο
BRN	Καφέ	REV VALV	Βαλβίδα αναστροφής
C1	Συμπυκνωτής ανεμιστήρα	ST1	Αισθητήρας ρύθμισης ροής νερού
C2	Δεύτερος συμπυκνωτής ταχύτητας	ST2	Αντιψυκτικός αισθητήρας
C3	Συμπυκνωτής συμπιεστή	ST3	Αισθητήρας απόψυξης
CM	Συμπιεστής	ST4	Αισθητήρας θερμοκρασίας υγρού
EXP VALVE	Ηλεκτρονική βαλβίδα εκτόνωσης	ST5	Αισθητήρας θερμοκρασίας εξαγωγής
F1 - F2	Ασφάλεια	TP1	Τερματική πλακέτα
FAN	Μηχανή ανεμιστήρα	TP2	Τερματική πλακέτα
ΘΕΡΜΑΝΤΗΡΑΣ ΑΝΕΜΙΣΤΗΡΑ	Αντίσταση μεταφοράς	V1 - V2	Βαρίστορ
GRN/YEL	Πράσινο/κίτρινο	V4	Σωλήνας εκκένωσης αερίου
ΘΕΡΜΑΝΤΗΡΑΣ	Αντιψυκτική αντίσταση (συμπυκνωτής)	VLT	Μωβ
HP	Διακόπτης υψηλής πίεσης	WHT	Λευκό
J1	Διακόπτης ροής	YEL	Κίτρινο



Ανατρέξτε σε αυτόν τον πίνακα για να διαβάσετε την ετικέτα των διαγραμμάτων καλωδίωσης στο πίσω μέρος του ηλεκτρικού κουτιού.

Τα διαγράμματα καλωδίωσης είναι επίσης διαθέσιμα στο ηλεκτρονικό εγχειρίδιο.



VARNINGAR



Denna manual innehåller endast grundläggande information om de säkerhetsåtgärder som ska vidtas under installation, service och start. Hela manualen kan läsas på och laddas ned som PDF-fil från webbplatsen www.zodiac.com. All montering, elinstallation och allt servicearbete ska utföras av kvalificerad och behörig personal som har läst igenom hela manualen noga i sin helhet.



ALLMÄNNA VARNINGAR

- Enheten är avsedd att användas för pooler och spa för ett visst ändamål. Den får inte användas för något annat ändamål än det den är konstruerad för.
- Underlåtelse att respektera varningar kan medföra allvarlig skada på poolutrustningen eller allvarlig personskada, till och med dödsfall.
- Denna enhet är inte avsedd att användas av personer (inklusive barn) med nedsatt fysisk, sensorisk eller mental förmåga, eller brist på erfarenhet och kunskap, med mindre de erhållit tillsyn eller anvisningar avseende användning av enheten av en person som ansvarar för deras säkerhet. Barn ska stå under tillsyn för att se till att de inte leker med enheten.
- Denna enhet får användas av barn från åtta års ålder och personer med nedsatt fysisk, sensorisk eller mental förmåga, eller brist på erfarenhet och kunskap, om de erhållit tillsyn eller anvisningar avseende användning av enheten på ett säkert sätt och förstår vilka risker som är förknippade med detta. Barn får inte leka med enheten. Rengöring och användarunderhåll får inte utföras av barn utan tillsyn.
- Enheten måste installeras i enlighet med tillverkarens anvisningar och i enlighet med lokala och nationella bestämmelser.
- Våra produkter får endast monteras och installeras i pooler som respekterar standard IEC 60364-7-702 och tvingande nationella bestämmelser. Installationen ska respektera standard IEC 60364-7-702 och tvingande nationella bestämmelser för pooler. Rådfråga din lokala återförsäljare för mer information.



VARNINGAR FÖRKNIPPADE MED ELEKTRISKA ENHETER

- Enhetens strömförsörjning måste skyddas av en tillhörande jordfelsbrytare på 30 mA som uppfyller de gällande normerna och bestämmelserna i landet där den installeras.
- Utrustningen inkluderar inte en strömbrytare för fränkoppling. Inkludera en fränkopplingsenhet vid fixeringen av kablaget på minst överspanningskategori 3 i enlighet med tillämpliga nationella lagar.
- Om strömsladden är skadad får den endast ersättas av tillverkaren, en auktoriserad återförsäljare eller en reparatör.



VARNINGAR GÄLLANDE ENHETER SOM INNEHÅLLER KYLMEDIUM R32



- Denna enhet innehåller köldmedium R32, ett köldmedium av kategori A2L som anses vara potentiellt brandfarligt.
- Släpp inte ut R32-vätska i atmosfären. Detta är en fluorerad växthusgas som omfattas av Kyotoprotokollet och med global uppvärmningspotential (Global Warming Potential, GWP) = 675 (EU-förordning EU 517/2014).
- För att uppfylla tillämpliga normer och bestämmelser ifråga om miljön och installation, särskilt förordning nr 2015-1790 och/eller EU-förordning EU 517/2014, måste ett läckagetest utföras i kylkretsen när enheten startas för första gången och minst en gång om året. Denna åtgärd måste utföras av en specialist som är certifierad att testa kylanordningar.
- Enheten ska förvaras i ett utrymme utan ständigt fungerande antändningskällor (t.ex. öppen låga, gasdriven enhet eller eldrivet värmeelement).
- För ytterligare information ska du hänvisa till säkerhetsanvisningarna för anordningar som innehåller gasen R32 i den utökade versionen av handboken där fältkontrollen, arbetsförfarandet, det allmänna arbetsområdet, kontrollen av förekomsten av kylmedium, kontrollen av förekomsten av en brandsläckare, ingen antändningskälla, områdesventilation, kontroll av kylmedelsutrustning, kontroll av elektriska komponenter, reparation av isolerade komponenter, reparation av egenkomponenter, kablage, upptäckt av brandfarligt kylmedium, borttagning och tömning, lastningsförfaranden och demontering specificeras.
- Observera att köldmedium R32 kanske inte avger någon lukt.
- Använd inget annat sätt för att påskynda avfrostning eller för att göra rent än de av tillverkaren rekommenderade.
- Gör inte hål och förbränn inte.



VARNINGAR

! INSTALLATION OCH UNDERHÅLL

- Endast en person som är kvalificerad inom de specificerade tekniska områdena (el, hydraulik eller kylning) är behörig att installera, underhålla eller reparera enheten
- Enheten får inte installeras nära brännbara material eller luftintaget till en intelligande byggnad.
- När enheten servas måste värmeöverföringsvätskans sammansättning och skick kontrolleras, samt att det inte finns några spår av kylvätska.
- Under enhetens årliga täthetstest i enlighet med gällande lagstiftning måste hög- och lågtrycksbrytarna kontrolleras för att säkerställa att de är ordentligt fastsatta i kylkretsen och att de bryter strömkretsen när de utlöses.
- Vid underhåll ska du kontrollera att det inte finns några spår av korrosion eller olja runt kylkomponenterna.
- Innan du börjar jobba på kylkretsen ska du stänga av enheten och vänta några minuter innan du monterar temperatur- och tryckgivarna. Vissa delar såsom kompressorn och rören kan nå temperaturer på mer än 100 °C och höga tryck som kan orsaka allvarliga brännskador.

! SPECIFIKATIONER FÖR KYLMEDIUM

Områdeskontroll

- Innan arbetet på system innehållande brandfarliga kylmedium påbörjas måste säkerhetskontroller utföras för att minimera risken för antändning.

Arbetsförfarande

- Arbetet skall utföras enligt ett kontrollerat förfarande för att minimera risken för att lättantändlig gas eller ånga förekommer under arbetets gång.

Allmänt arbetsområde

- All servicepersonal och andra personer som arbetar i det lokala området ska instrueras om vilken typ av arbete som utförs. Arbete i trånga utrymmen ska undvikas.

Kontrollera förekomsten av kylmedium

- Området ska kontrolleras med en lämplig kylmediedetektor före och under arbetets gång för att säkerställa att teknikern är medveten om potentiellt giftig eller brandfarlig luft. Kontrollera att den läckagedetektor som används är lämplig för användning med alla tillämpliga kylmedium, dvs. att den är gnistfri, tillräckligt tätad eller egensäker.

Kontrollera att det finns en brandsläckare till hands

- Om något arbete med värme ska utföras på kylutrustningen eller tillhörande delar ska lämplig brandsläckningsutrustning finnas tillgänglig. Ha en pulver- eller koldioxidbrandsläckare till hands nära laddningsområdet.

Ingen antändningskälla

- Personer som utför arbete i samband med ett kylsystem som innebär att rörsystem exponeras får inte använda antändningskällor på ett sätt som kan leda till risk för brand eller explosion. Alla möjliga antändningskällor, inklusive cigarettrök, bör hållas på långt avstånd från platsen för installation, reparation, borttagning och kassering, där kylmedium eventuellt kan släppas ut i det omgivande utrymmet. Innan arbetet utförs ska området runt utrustningen undersökas för att säkerställa att det inte finns några brand- eller antändningsrisiker. «Rökning förbjuden»-skyltar ska finnas.

Ventilation i utrymmet

- Innan du undersöker enheten för att utföra nödvändig service ska du se till att utrymmet är öppet och väl ventilerat. Utrymmet ska hållas väl ventilerat under tiden servicen utförs på enheten för att säkerställa säker spridning av kylmedium som oavsiktligt kan släppas ut i atmosfären.

PRODUKTINFORMATION FÖR ANSLUTNINGSBARA PRODUKTER (enligt RED-direktivet)

Försäkran om överensstämmelse

Härmed intygar Zodiac att radioutrustningstypen Z550iQ överensstämmer med direktiv 2014/53/EU. Fullständig text till EU-försäkran om överensstämmelse återfinns på denna adress: <https://www.zodiac-poolcare.com/>

1 Hydrauliska anslutningar

Anslut till en filtreringskrets av standardtyp

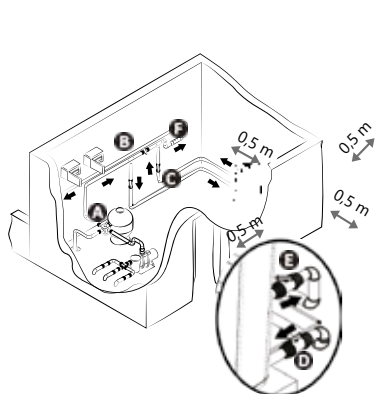

Installation inomhus*

- A**: Vatteninloppsventil
- B**: Bypass-ventil
- C**: Vattenutloppsventil

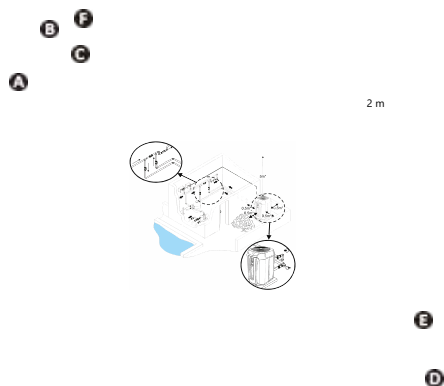

Installation utomhus

- D**: Justeringsventil för vatteninlopp (tillval)
- E**: Justeringsventil för vattenutlopp (tillval)
- F**: Vattenbehandling

*Måste vara utrustad med den tekniska rumssatsen (medföljer inte)

Dränering av kondens

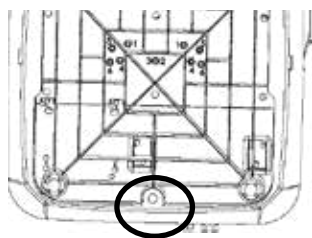

Vy underifrån – ingen sats

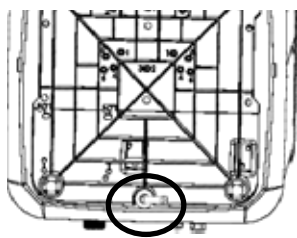

Vy underifrån – med sats

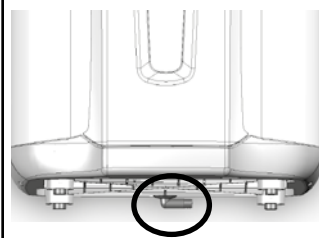

Vy framifrån – med sats

Varning! Flera liter vatten kan tömmas från enheten varje dag. Vi rekommenderar starkt att ansluta utloppsröret till ett lämpligt avloppssystem. För att avleda kondensering ska du montera ett $\varnothing 18$ -rör på den räfflade kröken som monteras på enhetens undersida.



Hänvisa till handboken online för mer information om försiktighetsåtgärder vid installationer och hydrauliska anslutningar.

2 Strömförsörjningsanslutningar



1 Installation

- Stäng av strömmen innan du påbörjar arbete inuti enheten (risk för elstöt).
- Endast en kvalificerad och erfaren tekniker är auktoriserad att utföra kabelarbete inuti enheten eller att byta ut strömladden.
- Kontrollera att terminalens skruvar är helt åtskruvade (brandrisk). Felaktigt åtskruvade terminalskruvar kan häva garantin.
- Koppla inte ur strömförsörjningen när enheten är i drift. Om strömförsörjningen bryts ska du vänta en minut innan du slår på strömmen igen.



Anslut strömkabeln

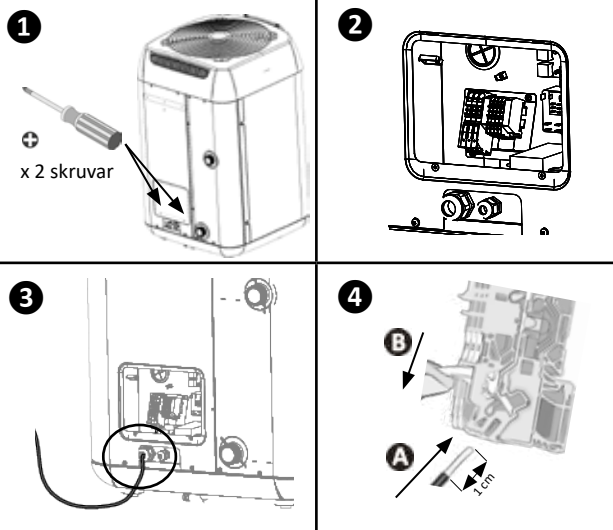

Information: Anslutningsplint med tre faser

- På trefasmodeller behöver ingen strömförande ordning följas.

Ansluta elmatning

Elmatning
CA 380-400 V
Trefas 50 Hz
(TD5, TD8)

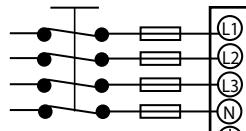

Elmatning
CA 220-240 V
Enfas 50 Hz
(MD4, MD5, MD8)

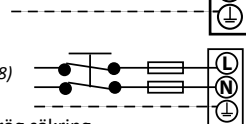

trög säkring

Ansluta värmeförval

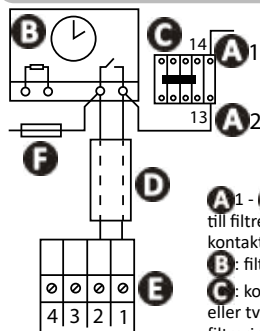

- A1 - A2:** matning till filteringspumpens kontaktorspole
- B:** filtreringstimer
- C:** kontaktor (tre- eller tvåpolig) till filteringspump
- D:** separat kabel för funktionen Värmeförval (medföljer ej)
- E:** värmepumpens anslutningsplint
- F:** säkring

MD4

MD5

TD5

MD8

TD8

Strömförsörjning		220 - 240 V 1 N~ 50-60 Hz	380 - 400 V 3 N~ 50-60 Hz	220 - 240 V 1 N~ 50-60 Hz	380 - 400 V 3 N~ 50-60 Hz	
Maximal spänning	A	9	11	4	17,8	6,1
Minsta kabelvärsnitt (typ H07RN-F) *	mm ²	3G 2,5	3G 2,5	5G 2,5	5G 6	5G 2,5
Termiskt magnetskydd (C- eller D-kurva)	mA	30				

* Kabelvärsnitt lämpligt för en maximal längd på 20 meter.

Ansluta START/STOPP på distans

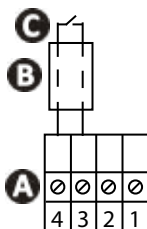

- A:** värmepumpens anslutningsplint
- B:** omkopplare start/stopp på distans (medföljer ej)
- C:** separat anslutningskabel (medföljer ej)

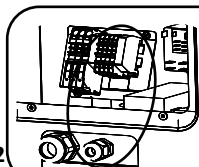

• Anslutningar som tillval (värmeförval och start/stopp på distans) görs på den minsta anslutningsplinten. Kablarna ska gå igenom den sekundära packboxen. Se i manualen för ytterligare information.

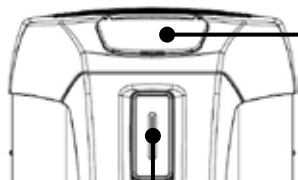

Display



- 3 lägen:
- BOOST
 - SMART
 - ECOSILENCE
- Uppmätt vattentemperatur

LED-list

Grön – "Uppvärmning"

- Antalet LED-lampor som lyser kan variera beroende på det valda aktiva driftsläget.

Blå – "Kylning"

- LED-lampan blinkar 3 gånger när funktionen aktiveras.

Röd – "Fel"

- Se handboken online.

Knappsats



- ON/OFF (tryck och håll ned)
- Gå tillbaka



- Bläddra
- Ställ in värden



- Huvuddisplay
- Val

Indikeringslampor

	Stilla	Blinkar	Av
	Knappsatsen låst	-	Knappsatsen olåst
	Bra vattenflöde	För lågt eller saknat vattenflöde	-
	Anger det valda läget	-	-
	-	Lufttemperaturen utanför driftsområdet	Lufttemperaturen inom driftsområdet
°C °F	Vald temperaturenhet	-	-
	WiFi anslutet	WiFi-parkoppling pågår	WiFi inte anslutet



Huvuddisplay



Lås/Lås upp

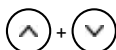

3 sekunder



Ställ in automatiskt lås (aktiveras som standard)

Lång
tryckning

tills "P19"



Bekräfta

0 (inaktiverad)
eller 1 (aktiverad)

Bekräfta



Justera temperaturens börvärde (aktiverat som standard)

Tryck på huvuddisplayen
för att justera
värdetHöj eller sänk
temperaturenBekräfta (automatiskt vid
mer än 3 sekunders
inaktivitet)Rekommenderad
temperatur: 28 °CMaximal
temperatur: 32 °

Aktivera/inaktivera "Kylning"-läget

När funktionen är aktiverad som standard aktiveras
den automatiskt så snart vattentemperaturen
överstiger temperaturens börvärde med mer än 2 °C.Gör en lång tryckning på
huvuddisplayen:
Displayen visar "COOL"Tryck för att
aktivera/inaktivera
Displayen visar
"ON" eller "OFF"

Tryck på "Uppvärmning"-lägena (aktiveras som standard)

Värmepumpen har 3 aktiva driftslägen för att justera
driftshastigheten till den effekt som
krävs och läget som väljs:

- "BOOST"-läget
- "SMART"-läget
- "ECOSILENCE"-läget

Tryck på huvuddisplayen:
Lampan  stannar
framför ett av de
3 lägenaTryck tills du hittar
önskat lägeHänvisa till handboken online för mer information om
driftslägen och LED-listens beteende.



Öppna hydraulkretsen

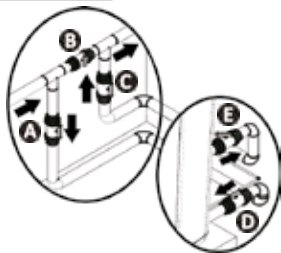

WARNING: En felaktig bypass-inställning kan göra att värmepumpen inte fungerar korrekt.

- Stäng ventil B gradvist.
- Öppna ventil A, C och D helt och sedan ventil E halvvägs (luften som har byggts upp i värmepumpens kondensator och filtreringskretsen kommer att avluftas). Om ventil D och E inte finns ska du öppna ventil A brett och stänga ventil C halvvägs.
- Anslut strömförsörjningen till värmepumpen.
- Om värmepumpen är i standbyläge ska du trycka ned knappen i 3 sekunder. Välkomstskärmen visas i 4 sekunder och sedan visas startskärmen. En 2-minuters timer kommer starta.
- Ställ in önskad temperatur.



Ansluta till iAquaLink+™-appen

Mobil enhet



Wi-Fi-hemnätverk

Värmepump



Z550iQ-värmepumpen kan fjärrstyras från en smarttelefon eller surfplatta via iAquaLink+™-appen som är tillgänglig för iOS- och Android-system. Innan du ansluter till iAquaLink+™-appen ska du säkerställa att du:

- Använder en Wi-Fi-ansluten smarttelefon eller surfplatta.
- Använder ett Wi-Fi-nätverk med en någorlunda stark signal när den ansluter till värmepumpen. Wi-Fi-signalen måste kunna upptäckas på platsen där enheten används. Om detta inte är fallet måste en teknisk lösning tillhandahållas för att stärka den befintliga signalen.
- Befinn dig nära enheten och ha lösenordet till ditt Wi-Fi-hemnätverk till hands.

Ladda ned
iAquaLink+™-
appen



Lång tryckning

Displayen visar
"bLE"

Öppna appen och gå igenom de steg som
anges i appen för att lägga till värmepumpen.



Övervintring



Tryck in länge för att stänga av enheten

Frånkoppla strömförsörjningen

Stäng ventil A och C och öppna ventil D och E (om de finns)

Töm vattnet från kondensorn för att förhindra isbildning

- Vid fullständig övervintring av poolen (fullständig avstängning av filtreringssystemet, luftning av filtreringskretsen eller pooldränering): Sätt tillbaka de två kontaktdonen och vrid dem ett varv för att förhindra att främmande föremål kommer in i kondensorn.
- Vid övervintring av enbart värmepumpen (endast värmen stängs av, filtreringen fortsätter att vara igång): Dra inte åt kontaktdonen, utan fäst två lock (medföljer) på kondensorns vatteninlopp och -utlopp.
- Vi rekommenderar att fästa det luftade mikrohöljet för övervintring (medföljer) på värmepumpen.



- Övervintring är mycket viktigt för att förhindra att kondensorn går sönder till följd av isbildning. Detta täcks inte av garantin.
- För att undvika att skada enheten med kondens ska du inte täcka över den helt. Ett övervintringsskydd medföljer.



Underhåll

- Kontrollera att ventilationsgallret inte blockeras av några främmande ämnen.
- Rengör förångaren med en mjuk borste och en sötvattenspray (dra ur strömkabeln).
- Rengör kondensdräneringsledningen för att avlägsna eventuella orenheter som kan blockera den.
- Kontrollera att kopplingsdosans ventilationsgaller är rent.
- Använd inte en högtryckstvätt. Spraya inte regnvatten, saltvatten eller vatten som är fullt av mineraler.
- Rengör enhetens utsida. Använd inga lösningsmedel. Vi kan tillhandahålla den specifika rengöringssatsen PAC NET som ett tillbehör.



- Koppla inte ur strömförsörjningen när enheten är i drift. Om strömförsörjningen bryts ska du vänta en minut innan du slår på strömmen till enheten igen.
- Innan underhåll, felsökning eller reparation utförs rekommenderar vi att inaktivera modemets Wi-Fi-anslutning för att undvika risken för att enheten fjärrstyrts.
- Vi rekommenderar att utföra allmän service på enheten minst en gång om året för att säkerställa korrekt drift, upprätthålla prestandanivåer och eventuellt förhindra vissa fel. Dessa åtgärder ska utföras av en tekniker på användarens bekostnad.







Mer information om underhåll som måste utföras av en kvalificerad tekniker finns i handboken online.



- Innan du kontaktar återförsäljaren ska du utföra några enkla kontroller med hjälp av följande tabeller om ett fel uppstår. Kontakta återförsäljaren om problemet kvarstår.
-  : Åtgärder som endast ska utföras av en kvalificerad tekniker.

Enhetens funktion

Enheten påbörjar inte uppvärmning direkt	<ul style="list-style-type: none"> • När vattenflödet ligger på noll eller det inte är tillräckligt kommer enheten att stanna: Kontrollera att vattnet cirkulerar på rätt sätt i enheten och att hydraulanslutningarna sitter korrekt. • Enheten stannar när utomhustemperaturen sjunker till under -12°C. • Om du har kontrollerat dessa punkter och problemet kvarstår ska du kontakta din återförsäljare.
Enheten läcker vatten	<ul style="list-style-type: none"> • För att kontrollera att vattnet inte kommer från en läcka i enhetens poolkrets ska du stänga av den, starta filterpumpen och låta vatten cirkulera i enheten. Om vattnet fortsätter att rinna genom kondensdräneringsledningarna är det vattenläckage i enheten. Kontakta återförsäljaren.
Förångaren har förfrostat	<ul style="list-style-type: none"> • Enheten växlar snart till avfrostningscykeln för att smälta isen. • Om enheten inte kan avfrostas sin förångare kommer den att stanna. Detta betyder att utomhustemperaturen är för låg (under -12°C).
Enheten "ryker"	<ul style="list-style-type: none"> • Om enheten inte befinner sig i avfrostningscykeln är detta inte normalt. Stäng av enheten, koppla bort den direkt och kontakta återförsäljaren.
Enheten fungerar inte	<ul style="list-style-type: none"> •  Om ingen display visas ska du kontrollera nätspänningen och F1-säkringen. • När vattenflödet ligger på noll eller det inte är tillräckligt kommer enheten att stanna: Kontrollera att vattnet cirkulerar på rätt sätt i enheten.
Enheten fungerar, men vattentemperaturen stiger inte	<ul style="list-style-type: none"> • Driftsläget är inte tillräckligt kraftfullt (enheten är i «ECOSILENCE»- eller «SMART»-läge). Byt till «BOOST»-läget och ställ in filtreringen på manuell 24/24 medan temperaturen stiger. • Kontrollera att den automatiska påfyllningsventilen inte har fastnat i öppet läge. Detta gör att poolen fortsätter fyllas med kallt vatten och förhindrar att temperaturen stiger. • För mycket värme förloras eftersom luften är kall. Installera ett värmeisolerat skydd till poolen. • Enheten får inte tillräckligt med kalorier eftersom förångaren är täppt med smuts. Rengör den för att återställa dess prestanda. •  Kontrollera att enhetens storlek är rätt för poolen och dess omgivning.
Fläkten är igång, men kompressorn stannar då och då utan felmeddelande	<ul style="list-style-type: none"> • Om utomhustemperaturen är låg kommer enheten att utföra avfrostningscykler. • Enheten får inte tillräckligt med kalorier eftersom förångaren är täppt med smuts. Rengör den för att återställa dess prestanda.
Enheten utlöser jordfelsbrytaren	<ul style="list-style-type: none"> •  Kontrollera att jordfelsbrytaren är korrekt dimensionerad och att kabeldelen som används är korrekt. •  Nätspänningen är för låg. Kontakta din elleverantör.



Fullständig lista över fel återfinns i manualen online.



Prestanda: luft vid 28 °C/vatten vid 28 °C/luftfuktighet vid 80 %

		MD4	MD5	TD5	MD8	TD8
Uteffekt (max-min hastighet)	kW	12,5 - 3,6	15 - 3,6	15,5 - 4,2	20 - 7	20 - 6,2
Förbrukad ström (max-min hastighet)	kW	2 - 0,3	2,5 - 0,3	2,45 - 0,3	4,1 - 0,7	4 - 0,6
Genomsnittlig COP (max-min hastighet)		6,3 - 12	5,9 - 12	6,1 - 12,1	4,9 - 10,3	5 - 10,4

Prestanda: luft vid 15 °C/vatten vid 26 °C/luftfuktighet vid 70 %

		MD4	MD5	TD5	MD8	TD8
Uteffekt (max-min hastighet)	kW	9,5 - 2,6	11,5 - 2,8	11,5 - 2,8	15 - 3,8	15 - 2,9
Förbrukad ström (max-min hastighet)	kW	1,9 - 0,4	2,4 - 0,4	2,3 - 0,4	3,7 - 0,8	3,6 - 0,5
Genomsnittlig COP (max-min hastighet)		5 - 6,7	4,8 - 6,8	5,1 - 7,1	4,1 - 5	4,2 - 5,8

Tekniska specifikationer

		MD4	MD5	TD5	MD8	TD8
Driftstemperatur	Luft	I «uppvärmning»-läget: från -12 till 40 °C I «kylning»-läget: från 10 till 40 °C				
	Vatten	10 till 32 °C				
Drifttryck	Köldmedium	2-42 bar (0,2-4,2 MPa)				
	Vatten	0-2 bar (0-0,2 MPa)				
Strömförsörjning		220-240 V/1 N~/50-60 Hz	380-400 V/ 3 N~/ 50-60 Hz	220-240 V/ 1 N~/ 50-60 Hz	380-400 V/ 3 N~/ 50-60 Hz	
Tillåten variation i spänning		± 6 % (under drift)				
Hydrauliska anslutningar		1/2 union PVC Ø50 ska limmas				
Servicetryck (kylmedium/vatten)	bar	42/2				
	MPa	4,2/0,2				
Nominell absorberad strömstyrka	A	9 - 1,7	11 - 2,4	4 - 1	17,8 - 3,5	6,1 - 1,4
Maximal absorberad strömstyrka	A	9	11	4	17,8	6,1
Minsta kabelval*	mm ²	3x2,5		5x2,5	3x6	5x2,5
		3G2,5		5G2,5	3G6	5G2,5
Ljudnivå (max-min)	db(A)	64 - 56	65 - 56		68 - 56	
Ljudtrycksnivå vid 10 m (max-min)	db(A)	33 - 25	34 - 25	35 - 24	37 - 25	
Tryckfall	mWG	1,5				
Rekommenderat vattenflöde	m ³ /h	4	5		6	
Typ av kylvätska		R32				
Kylvätskans tyngd	kg	0,88	1,2		2,18	
	Ton CO2 ekv.	0,59	0,81		1,47	
Ungefärlig vikt	kg	54	60		70	
RF-strålningseffekt	dBm	+19,5				
Frekvensband	GHz	2,400-2,497				

MD4

MD5

TD5

MD8

TD8

Skyddsklass

IP24

* Värden som anges i informationssyfte för en maximal längd på 20 meter (beräkningsunderlag: NFC15-100) måste kontrolleras och anpassas till installationsvillkoren och -standarderna i installationslandet.

Mått (i mm)

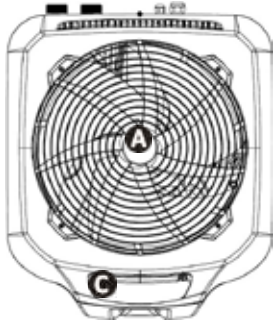

Översida

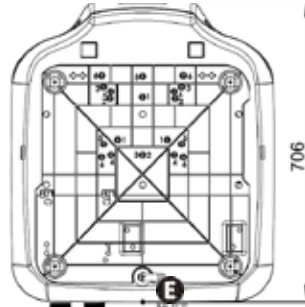

Undersida

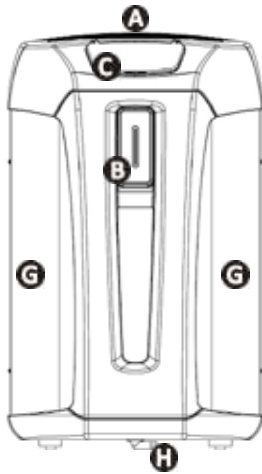

Framsida

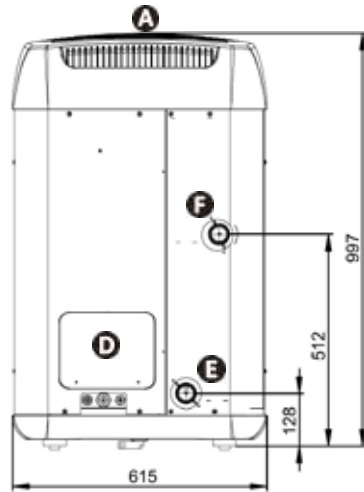

Baksida

- A** - Galler
- B** - LED-list
- C** - Användargränssnitt
- D** - Teknisk inspektionslucka
- E** - Poolens vatteninlopp
- F** - Poolens vattenutlopp
- G** - Förångare
- H** - Kondensutlopp

9 Symboler i kopplingsschemat

Symbol	Beskrivning	Symbol	Beskrivning
A1	Elektroniskt kontrollkort	LED	LED-kretskort
A2	Displaykort (HMI)	LP	Lågtrycksbrytare
A3	Fläktkort	M1	Fläktmotor
A4	Kretskort till kompressor	M2	Kompressormotor
A5	Splitterkort	ORG	Orange
A6	LED-kort	PNK	Rosa
A7	Filterkort	R1	Pumpbrytare
A8	Fläktfilterkort	R2	Kompressorbrytare
BLK	Svart	R3	Fläktmotorbrytare
BLU	Blå	RED	Röd
BRN	Brun	REV VALV	Omkopplingsventil
C1	Fläktkondensor	ST1	Givare för vattenflödesreglering
C2	Kondensor med andra hastighet	ST2	Frostskyddsgivare
C3	Kondensor till kompressor	ST3	Avfrostningsgivare
CM	Kompressor	ST4	Vätsketemperaturgivare
EXP VALVE	Elektronisk expansionsventil	ST5	Givare för tömningstemperatur
F1 - F2	Säkring	TP1	Anslutningsplint
FAN	Fläktmotor	TP2	Anslutningsplint
FAN HEATER	Överföringsresistor	V1 - V2	Varistor
GRN/YEL	Grön/gul	V4	Gasutloppsrör
HEATER	Frostskyddsresistor (kondensor)	VLT	Violett
HP	Högtrycksbrytare	WHT	Vit
J1	Flödesvakt	YEL	Gul



Hänvisa till denna tabell för att avläsa kopplingsschemats märkning på eldosans baksida.

Kopplingsscheman finns även tillgängliga i handboken online.



FIGYELMEZTETÉSEK



Ez a kézikönyv csak az alapvető információkat tartalmazza a telepítés, karbantartás és üzembe helyezés során alkalmazandó biztonsági intézkedésekről. A teljes kézikönyv elolvasható és letölthető PDF-fájlként a következő weboldalról: www.zodiac.com Az összeszerelési, elektromos telepítési és karbantartási munkákat csak szakképzett, hozzáértő személy végezheti, aki figyelmesen és maradéktalanul elolvasta a teljes kézikönyvet.



ÁLTALÁNOS FIGYELMEZTETÉSEK

- A készülék medencék és spák esetén meghatározott célra történő használatra szolgál; nem használható más célra, mint amire tervezték.
- A figyelmeztetések figyelmen kívül hagyása súlyos kárt okozhat a medencetechnikai berendezésben, illetve súlyos sérülést, akár halálesetet idézhet elő.
- A berendezést csökkent fizikai, érzékelési vagy mentális képességű, illetve szakmai tapasztalattal nem rendelkező, nem hozzáértő személyek (ideértve a gyerekeket is) nem, vagy kizárólag a biztonságukért felelős személy felügyelete mellett, illetve a berendezés használatára vonatkozó utasítások megadása esetén használhatják. A gyerekeket mindig felügyelet alatt kell tartani, nehogy játszanak a berendezéssel.
- A berendezést a 8. életévüket betöltött gyerekek, illetve a csökkent fizikai, érzékelési vagy mentális képességű, továbbá a szakmai tapasztalattal nem rendelkező, nem hozzáértő személyek kizárólag felügyelet mellett vagy abban az esetben használhatják, ha megkapták a berendezés biztonságos használatára vonatkozó utasításokat, és tisztában vannak a lehetséges veszélyekkel. Gyerekeknek tilos a berendezéssel játszani. A tisztítási és a felhasználó által végezhető karbantartási munkálatok elvégzése gyermekek számára felügyelet nélkül tilos.
- A készüléket a gyártó utasításai szerint, valamint a helyi és nemzeti előírásoknak megfelelően kell telepíteni.
- Termékeink csak az IEC/HD 60364-7-702 szabványoknak és az előírt nemzeti szabályoknak megfelelő medencékben szerelhetők össze és telepíthetők. A telepítésnek meg kell felelnie az IEC/HD 60364-7-702 szabványnak és az uszodákra vonatkozó nemzeti szabályoknak. További információért forduljon a helyi forgalmazóhoz.



ELEKTROMOS KÉSZÜLÉKEKRE VONATKOZÓ FIGYELMEZTETÉSEK

- A készülék áramellátását külön 30 mA-es áram-védőkapcsolóval (Residual Current Device, RCD) kell védeni, amely megfelel a készülék telepítési országában érvényes szabványoknak és előírásoknak.
- A berendezés nem tartalmaz elektromos kapcsolót a leválasztáshoz; a rögzítő kábelezésbe építsen be egy legalább OVC III szabványú leválasztó berendezést az alkalmazandó nemzeti jogszabályoknak megfelelően.
- Ha a tápkábel megsérül, azt csak a gyártó, meghatalmazott képviselő vagy javítóműhely cserélheti.



R32 HŰTŐKÖZEGET TARTALMAZÓ KÉSZÜLÉKEKRE VONATKOZÓ FIGYELMEZTETÉSEK



- Ez a készülék R32 hűtőközeget tartalmaz, ez A2L kategóriájú hűtőközeg, amely potenciálisan gyúlékonyak tekinthető.
- Ne juttasson R32 folyadékot a levegőbe. Ez egy fluortartalmú üveggházhatású gáz, amely a Kiotói Jegyzőkönyv hatálya alá tartozik, globális felmelegedési potenciálja (GWP) = 675 (EU 517/2014 európai rendelet).
- A vonatkozó környezetvédelmi és telepítési szabványoknak és előírásoknak, különösen a 2015-1790 számú rendeletnek és/vagy az EU 517/2014 európai rendeletnek való megfelelés érdekében a készülék első üzembe helyezésekor és évente legalább egyszer a hűtőkörön szivárgásvizsgálatot kell végezni. Ezt a műveletet hűtőberendezések vizsgálatára képezített szakembernek kell elvégeznie.
- A készüléket olyan helyiségben kell tárolni, ahol nincsenek folyamatosan működő gyújtóforrások (például: nyílt láng, működő gázkészülék vagy működő elektromos fűtőttest).
- További információért tekintse meg az R410 gázt tartalmazó készülékekre vonatkozó biztonsági utasításokat a kézikönyv bővített változatában, amelyben a területi ellenőrzés, munkafolyamat, általános munkaterület, hűtőközeg jelenlétének ellenőrzése, tűzoltó készülék meglétének ellenőrzése, gyújtóforrás jelenlétének elkerülése, terület szellőztetése, hűtőberendezés ellenőrzése, elektromos alkatrészek ellenőrzése, szigetelt alkatrészek javítása, szigeteléssel nem rendelkező alkatrészek javítása, vezetékezés, gyúlékony hűtőközeg észlelése, eltávolítás és ürítés, töltési eljárások és szétzerelés szerepelnek.
- Ne feledje, hogy az R32 hűtőközegnek nem lehet szaga.
- Ne használjon semmit a jégtelenítési vagy a tisztítási folyamat gyorsítására, a gyártó által javasoltak kivételével.
- Ne fúrja ki és ne égesse el.



FIGYELMEZTETÉSEK



TELEPÍTÉS ÉS KARBANTARTÁS

- Csak az érintett műszaki területeken (villamosság, hidraulika vagy hűtés) képzett személy jogosult a készülék bármilyen szerelési, karbantartási vagy javítási munkáját elvégezni
- A készüléket nem szabad éghető anyagok vagy a szomszédos épület légcsonna-bemeneti nyílásának közelébe telepíteni.
- A készülék karbantartásakor ellenőrizni kell a hűtőadag folyadék összetételét és állapotát, valamint a hűtőfolyadék nyomainak hiányát.
- A készülék éves szigetelési vizsgálata során a vonatkozó jogszabályoknak megfelelően ellenőrizni kell a magas- és alacsonynyomású kapcsolókat, hogy biztosan rögzítve vannak-e a hűtőkörhöz, és hogy kioldáskor megszakítják-e az elektromos áramkört.
- A karbantartási munkálatok során győződjön meg arról, hogy a hűtőalkatrészek körül nincs nyoma korróziónak vagy olajnak.
- A hűtőkörön végzett munkálatok megkezdése előtt állítsa le a készüléket, és várjon néhány percet a hőmérséklet- és nyomásérzékelők felszerelése előtt. Egyes elemek, például a kompresszor és a csővezetékek 100 °C feletti hőmérsékletet és magas nyomást érhetnek el, ami súlyos égési sérülés kockázatával jár.



HŰTŐKÖZEGRE VONATKOZÓ ELŐÍRÁSOK

Területi ellenőrzés

- A gyúlékony hűtőközegeket tartalmazó rendszereken végzett munka megkezdése előtt biztonsági ellenőrzések szükségesek annak érdekében, hogy a tűzveszély minimálisra csökkenjen.

Munkafolyamat

- A munkát szabályozott eljárás szerint kell végezni, hogy minimálisra csökkenjen a gyúlékony gáz vagy gőz jelenlétének kockázata a munkavégzés során.

Általános munkaterület

- A karbantartó személyzetet és a területen dolgozókat tájékoztatni kell az elvégzendő munka jellegéről. Kerülni kell a zárt térben történő munkavégzést.

Hűtőközeg jelenlétének ellenőrzése

- A területet a munka előtt és közben megfelelő hűtőközeg-érzékelővel kell ellenőrizni, hogy a szakember tudatában legyen a potenciálisan mérgező vagy gyúlékony légkörnek. Győződjön meg arról, hogy az alkalmazott szívárgásérzékelő berendezés alkalmas az összes alkalmazható hűtőközeggel való használatra, azaz szikramentes, megfelelően lezárt vagy gyújtószikramentes.

Tűzoltó készülék meglétének ellenőrzése

- Ha a hűtőberendezésen vagy bármely kapcsolódó alkatrészeken hővel járó munkát kell végezni, megfelelő tűzoltó berendezésnek kell rendelkezésre állnia. Tartson a töltési terület mellett porral vagy széndioxidral oltó tűzoltó készüléket.

Gyújtóforrás jelenlétének elkerülése

- A csővezeték feltáráásával járó, hűtőrendszerrel kapcsolatos munkát végző személy nem használhat olyan gyújtóforrást, amely tűz- vagy robbanásveszélyt jelent. Minden lehetséges gyújtóforrást – beleértve a dohányzást is –, amely során a hűtőközeg esetleg a környező térbe kerülhet, kellően távol kell tartani a telepítés, javítás, eltávolítás és ártalmatlanítás helyétől. A munka megkezdése előtt a berendezés körüli területet át kell vizsgálni, hogy megbizonyosodjon arról, hogy nincs tűz- vagy gyulladásveszély. „Dohányozni tilos” táblákat kell kihelyezni.

Terület szellőztetése

- A szükséges karbantartás végrehajtása során, a készülékbe való bejutás előtt győződjön meg arról, hogy a terület nyitott és megfelelően szellőzik. A készülék karbantartása közben megfelelő szellőzést kell biztosítani, hogy az esetlegesen a légkörbe kerülő hűtőközeg biztonságosan eloszolhasson.

TERMÉKINFORMÁCIÓK A CSATLAKOZTATHATÓ TERMÉKEKRŐL (RED irányelv alapján)

Megfelelőségi nyilatkozat

A Zodiac igazolja, hogy a Z550iQ típusú rádióberendezés megfelel a 2014/53/EU irányelvnek. Az EU-megfelelőségi nyilatkozat teljes szövege a következő címen érhető el: <https://www.zodiac-poolcare.com/>.

1 Hidraulikus csatlakozások

Szabványos szűrőkörhöz való csatlakozás

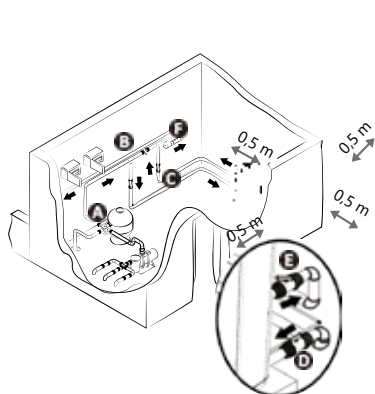

Beltéri telepítés*

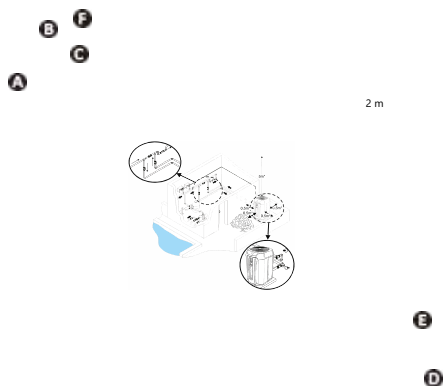

Kültéri telepítés

A: Vízbemeneti szelep

B: By-pass szelep

C: Vízkiemeneti szelep

D: Vízbemeneti szabályozószelep (opcionális)

E: Vízkiemeneti szabályozószelep (opcionális)

F: Vízkezelő

*Műszaki helyiséghez tartozó készlettel kell rendelkezni (nem tartozék)

Kondenzvíz elvezetése

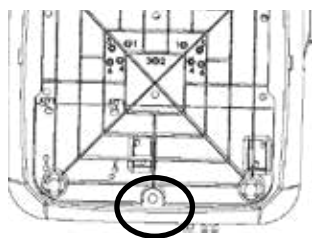

Alulnézet – készlet nélkül

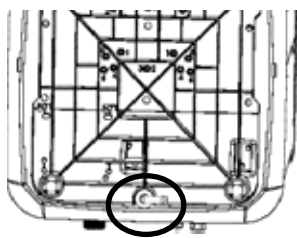

Alulnézet – készlettel

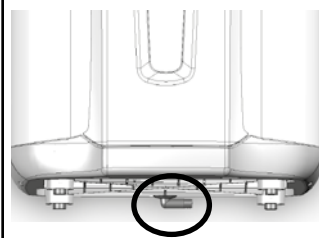

Előlnézet – készlettel

Vigyázat, naponta több liter víz folyhat ki a készülékből. Határozottan javasoljuk, hogy a lefolyót megfelelő vízelvezető rendszerhez csatlakoztassa. A kondenzvíz elvezetéséhez illesszen \varnothing 18-as csövet a készülék talpa alá szerelendő hornyolt könyökre.



A telepítési óvintézkedésekkel és a hidraulikus csatlakozásokkal kapcsolatos további részletekért olvassa el az online kézikönyvet.



- A készülék belsejében végzett munka előtt szakítsa meg az áramellátást (áramütés veszélye áll fenn).
- A készüléken belüli kábelezési munkákat vagy a tápkábel cseréjét csak képzett és tapasztalt szakember végezheti.
- Ellenőrizze, hogy a csatlakozócsavarok teljesen meg vannak húzva (tűzveszély áll fenn). A nem megfelelően meghúzott csatlakozócsavarok miatt a garancia érvényét veszti.
- Ne válassza le az áramellátást, ha a készülék üzemel. Ha az elektromos áramellátás megszakad, várjon egy percet, mielőtt visszaállítaná azt.



A tápkábel csatlakoztatása

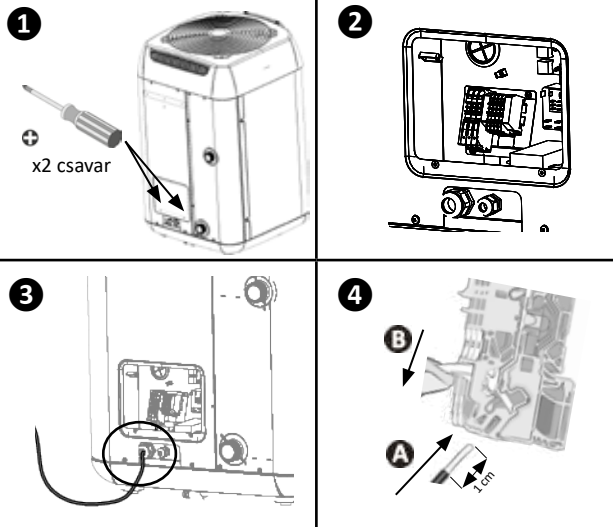

Információ: háromfázisú modell csatlakozótáblái

- A háromfázisú modellek esetén nincs betartandó feszültségi sorrend.

Az elektromos táplálás csatlakoztatása

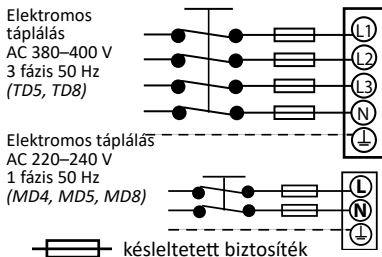

A fűtési prioritás csatlakoztatása

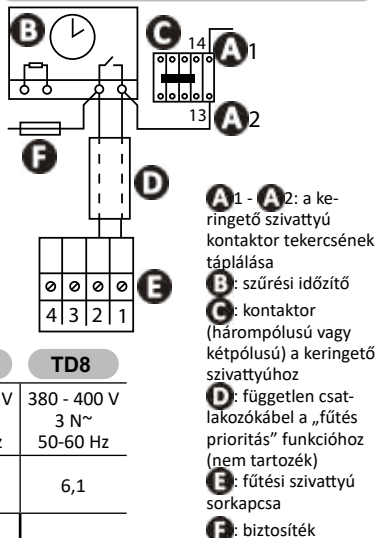

	MD4	MD5	TD5	MD8	TD8
Feszültség	220 - 240 V 1 N~ 50-60 Hz	380 - 400 V 3 N~ 50-60 Hz	220 - 240 V 1 N~ 50-60 Hz	380 - 400 V 3 N~ 50-60 Hz	
Maximális áramerősség	A	9	11	4	17,8
Minimális kábelkeresztmetszet (H07RN-F típus)*	mm ²	3G 2,5	3G 2,5	5G 2,5	5G 6
Hőmágneses védelem (C vagy D görbe)	mA			30	

*A kábelkeresztmetszet maximum 20 méter hosszúságra alkalmas.

Távoli „BEKAPCSOLÁS/ KIKAPCSOLÁS” csatlakoztatása

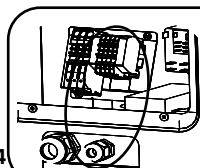

Az opcionális csatlakozások (fűtési prioritás és távoli be-/kikapcsolás) a kisebbik sorkapcson történik. A kábeleknek át kell haladniuk a második tömszelencén. További információért olvassa el a kézikönyvet.

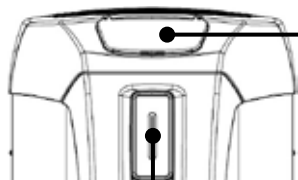

Kijelző



- 3 üzemmód:
- BOOST
 - SMART
 - ECOSILENCE
- Mért
víz hőmérséklet

LED szalag

Zöld – „Fűtés”

- A világító LED(ek) száma a kiválasztott aktív üzemmódtól függően változhat.

Kék – „Hűtés”

- A LED 3-szor villog a funkció aktiválásakor.

Piros – „Hiba”

- Lásd az online kézikönyvet.

Billentyűzet



- BE/KI (nyomja meg és tartsa nyomva)
- Visszalépés/vissza



- Böngészés
- Értékek beállítása



- Főképernyő
- Kiválasztás

Jelzőfények

	Világít	Villog	Kikapcsolt
	Billentyűzet zárolva	-	Billentyűzet kioldva
	Megfelelő vízáram	Túl alacsony vagy hiányzó vízáram	-
	Kiválasztott üzemmód megjelenítése	-	-
	-	Működési tartományon kívüli levegő-hőmérséklet.	Működési tartományon belüli levegő-hőmérséklet
°C °F	A hőmérséklet kiválasztott mértékegysége	-	-
	Wi-Fi csatlakozik	Wi-Fi párosítása folyamatban	Wi-Fi nem csatlakozik

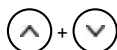

Főképernyő

**Zárolás/
feloldás**

3 másodperc

**Automatikus zárolás beállítása (alapértelmezés szerint engedélyezve)**Hosszú
megnyomás

Eddig: „P19”



Megerősítés

0 (letiltott) vagy
1 (engedélyezett)

Megerősítés

**A hőmérséklet-beállítási pont módosítása (alapértelmezés szerint engedélyezve)**Nyomja meg
a főképernyőn az érték
módosításáhozHőmérséklet növelése
vagy csökkentéseMegerősítés (legalább
3 másodperces
inaktivitás esetén
automatikus)**Ajánlott
hőmérséklet: 28°C****Maximális
hőmérséklet: 32°C****A „Hűtés” üzemmód bekapcsolása/kikapcsolása**

Alapértelmezés szerint engedélyezve, a funkció automatikusan aktiválódik, amint a víz hőmérséklet több mint 2°C-kal meghaladja a beállított hőmérsékletet.

A főképernyőn hosszan
megnyomva:
A kijelzőn megjelenik
a következő:
„HŰTÉS”Nyomja meg
a bekapcsoláshoz/
kikapcsoláshoz
A kijelzőn megjelenik
a következő:
„BE” vagy „KI”**A „Fűtés” üzemmódok kiválasztása (alapértelmezés szerint engedélyezve)**

A hőszivattyú 3 aktív üzemmóddal rendelkezik, amellyel a működési sebességét a szükséges teljesítményhez és a kiválasztott üzemmódhoz igazíthatja:

- a „BOOST” üzemmód
- a „SMART” üzemmód
- az „ECOSILENCE” üzemmód

A főképernyőn
megnyomva:
A jelzés 
a 3 üzemmód közül
valamelyiknél megállNyomja meg addig, amíg
a kívánt üzemmódot eléri

A működési üzemmódokkal és a LED-szalag működésével kapcsolatos további részletekért olvassa el az online kézikönyvet.



A hidraulikus kör megnyitása

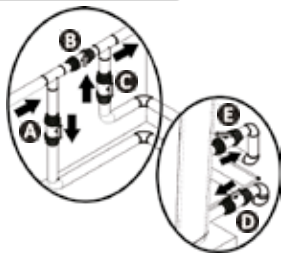

VIGYÁZAT: A nem megfelelő by-pass szelepeállítás a hőszivattyú meghibásodását okozhatja.

- Fokozatosan zárja be a B szelepet,
- Nyissa ki teljesen az A, C és D szelepeket, majd az E szelepet félig (a hőszivattyú kondenzátorában és a szűrőkörben felgyülemlett levegő távozni fog). Ha D és E szelepek nem állnak rendelkezésre, nyissa szélesre az A szelepet, és zárja el félig a C szelepet.
- Csatlakoztassa a tápegységet a hőszivattyúhoz.
- Ha a hőszivattyú készenléti állapotban van, nyomja meg 3 másodpercig; a nyitókép 4 másodpercig látható, majd megjelenik a kezdőképernyő. A 2 perces időzítő elindul.
- Állítsa be a kívánt hőmérsékletet.



Csatlakozás az iAquaLink+™ alkalmazáshoz

Mobileszköz



Otthoni wifihálózat

Hőszivattyú



A Z550iQ hőszivattyú okostelefonról vagy tabletről távolról vezérelhető az iOS és Android rendszerekre elérhető iAquaLink+™ alkalmazáson keresztül. Az AquaLink+™ alkalmazáshoz való csatlakozás előtt győződjön meg arról, hogy:

- Wi-Fi-képes okostelefont vagy tabletet használ.
- A hőszivattyúhoz való csatlakozáskor olyan wifihálózatot használ, amelynek megfelelően erős a jele: a wifijelnek érzékelhetőnek kell lennie azon a helyen, ahol a készülék üzemel. Ellenkező esetben a meglévő jelet műszaki megoldással fel kell erősíteni.
- Maradjon a készülék közelében, és tartsa kéznél az otthoni wifihálózat jelszavát.

Töltse le az iAquaLink+™ alkalmazást



A kijelzőn megjelenik a következő: „bLE”

Nyissa meg az alkalmazást és kövesse a hőszivattyú felvételének ott ismertetett lépéseit.



Téliesítés



A készülék kikapcsolásához nyomja meg hosszan

Válassza le a tápegységet

Zárja be az A és C szelepeket és nyissa ki a D és E szelepeket (ha rendelkezésre állnak)

Engedje le a vizet a kondenzátorból, hogy elkerülje a fagyveszélyt

- A medence teljes téliesítése esetén (a szűrőrendszer teljes leállítása, a szűrőkör légtelenítése vagy akár a medence leeresztése): szerelje vissza a két csatlakozót egy fordulattal, hogy megakadályozza az idegen tárgyak bejutását a kondenzátorba.
- Csak a hőszivattyú téliesítése esetén (csak a fűtés leállítása, a szűrés tovább működik): ne húzza meg a csatlakozókat, hanem tegyen 2 kupakot (mellékelve) a kondenzátorvíz be- és kimenetére.
- Javasoljuk, hogy helyezze a hőszivattyúra a szellőztetett téliesítő mikroborítást (mellékelve).



- **A téliesítés elengedhetetlen, hogy megóvja a kondenzátort a fagyás okozta meghibásodástól. A garancia erre nem vonatkozik.**
- **Annak érdekében, hogy a készülék ne károsodjon a páralecsapódás miatt, ne takarja le teljesen; a készülékhez téliesítő borítás tartozik.**



Karbantartás

- Ellenőrizze, hogy a szellőzőrácsot nem zárják el idegen tárgyak.
- Tisztítsa meg a párologtatót puha kefével és friss vízzel (húzza ki a tápkábelt).
- Tisztítsa meg a kondenzvízelvezető vezetéket, hogy eltávolítsa az eltömítő szennyeződéseket.
- Ellenőrizze, hogy a kapcsolószekrény szellőzőrácsa tiszta.
- Ne használjon nagynyomású folyadékugarat. Ne fújja be esővízzel, sós vízzel vagy ásványi anyagokkal teli vízzel.
- Tisztítsa meg a készülék külsejét; ne használjon oldószer alapú termékeket. Kiegészítésként speciális tisztító készletet tudunk biztosítani Önnek: PAC NET.



- **Ne válassza le az áramellátást, ha a készülék üzemel. Ha az elektromos áramellátás megszakad, várjon egy percet, mielőtt visszaállítja a készülék áramellátását.**
- **A karbantartási, hibaelhárítási vagy javítási műveletek előtt ajánlott a modem Wi-Fi kapcsolatának kikapcsolása, hogy elkerülje a készülék távoli vezérlésének kockázatát.**
- **Javasoljuk, hogy a készüléket legalább évente egyszer általános szervizelésnek vesse alá a megfelelő működés biztosítása, a teljesítményszintek fenntartása és bizonyos meghibásodások esetleges megelőzése érdekében. Ezeket a munkálatokat a felhasználó költségére szakember végzi el.**







A képzett szakember által elvégzendő karbantartási feladatokkal kapcsolatos további részletekért olvassa el az online kézikönyvet.



- Mielőtt kapcsolatba lépne a vizszinteladóval, probléma esetén végezze el ezt a néhány egyszerű ellenőrzést az alábbi táblázat alapján. Ha a probléma továbbra is fennáll, forduljon a vizszinteladóhoz
- : A műveleteket csak képzett szakember végezheti.

A készülék működése

A készülék nem kezd el azonnal fűteni	<ul style="list-style-type: none"> • Ha a víz áramlási sebessége nulla vagy nem elegendő, a készülék leáll: ellenőrizze, hogy a víz megfelelően kering-e a készülékben, és hogy a hidraulikus csatlakozások megfelelőek-e. • A készülék leáll, ha a külső hőmérséklet -12°C alá csökken. • Ha ellenőrizte ezeket a pontokat, és a probléma továbbra is fennáll: forduljon a vizszinteladóhoz.
A készülékből víz folyik ki	<ul style="list-style-type: none"> • Annak ellenőrzéséhez, hogy a víz nem a készülék medencékörének szivárgásából származik, állítsa le a készüléket, és működtesse a szűrőszivattyút, hogy a víz keringjen a készülékben. Ha a víz továbbra is folyik a kondenzvízelvezető vezetéseken keresztül, akkor a készülékben víz szivárog; forduljon a vizszinteladóhoz.
A párologtató jegesedik	<ul style="list-style-type: none"> • A készülék hamarosan átvált a leolvasztási ciklusra, hogy felolvassa a jeget. • Ha a készülék nem tudja leolvasztani a párologtatót, akkor leállítja magát; ez azt jelenti, hogy a külső hőmérséklet túl alacsony (-12°C alatt).
A készülék „füstöl”	<ul style="list-style-type: none"> • Ha a készülék nem a leolvasztási ciklusban van, ez nem normális. Azonnal kapcsolja ki és áramtalanítsa a készüléket, és forduljon a vizszinteladóhoz.
A készülék nem működik	<ul style="list-style-type: none"> •  Ha nincs kijelzés, ellenőrizze a tápfeszültséget és az F1 biztosítékot. • Ha a víz áramlási sebessége nulla vagy nem elegendő, a készülék leáll: ellenőrizze, hogy a víz megfelelően kering-e a készülékben.
A készülék működik, de a vízhőmérséklet nem emelkedik	<ul style="list-style-type: none"> • A működési üzemmód nem elég hatékony (a készülék „ECOSILENCE” vagy „SMART” üzemmódja). Váltson «BOOST» üzemmódra és állítsa a szűrést manuális 24/24-re, miközben a hőmérséklet emelkedik. • Ellenőrizze, hogy az automatikus töltőszepel nincs-e nyitott állásban; ez továbbra is hideg vizet juttat a medencébe, és megakadályozza a hőmérséklet emelkedését. • Túl nagy a hőveszteség, mivel a levegő hűvös. Szereljen hőszigetelt fedést a medencére. • A készülék nem képes elegendő hőmennyiséget biztosítani, mivel a párologtatója eltömődött a szennyeződésektől. Tisztítsa meg, hogy helyreállítsa a teljesítményét •  Ellenőrizze, hogy a készülék megfelelő méretű-e az adott medencéhez és annak környezetéhez.
A ventilátor működik, de a kompresszor időről időre hibáüzenet nélkül leáll	<ul style="list-style-type: none"> • Ha a külső hőmérséklet alacsony, a készülék leolvasztási ciklusokat hajt végre. • A készülék nem képes elegendő hőmennyiséget biztosítani, mivel a párologtatója eltömődött a szennyeződésektől. Tisztítsa meg, hogy helyreállítsa a teljesítményét
A készülék kikapcsolja a megszakítót	<ul style="list-style-type: none"> •  Ellenőrizze, hogy a megszakító megfelelően van-e méretezve, és hogy a használt kábelszakasz megfelelő. •  A hálózati feszültség túl alacsony; lépjen kapcsolatba az áramszolgáltatóval.



A hibák teljes listáját lásd az online kézikönyvben.



Teljesítmény: levegő 28°C / víz 28°C / páratartalom 80%

		MD4	MD5	TD5	MD8	TD8
Teljesítmény (max-min sebesség)	kW	12,5 - 3,6	15 - 3,6	15,5 - 4,2	20 - 7	20 - 6,2
felvett teljesítmény (max-min sebesség)	kW	2 - 0,3	2,5 - 0,3	2,45 - 0,3	4,1 - 0,7	4 - 0,6
Átlagos COP (max-min sebesség)		6,3 - 12	5,9 - 12	6,1 - 12,1	4,9 - 10,3	5 - 10,4

Teljesítmény: levegő 15°C / víz 26°C / páratartalom 70%

		MD4	MD5	TD5	MD8	TD8
Teljesítmény (max-min sebesség)	kW	9,5 - 2,6	11,5 - 2,8	11,5 - 2,8	15 - 3,8	15 - 2,9
felvett teljesítmény (max-min sebesség)	kW	1,9 - 0,4	2,4 - 0,4	2,3 - 0,4	3,7 - 0,8	3,6 - 0,5
Átlagos COP (max-min sebesség)		5 - 6,7	4,8 - 6,8	5,1 - 7,1	4,1 - 5	4,2 - 5,8

Műszaki jellemzők

		MD4	MD5	TD5	MD8	TD8
Működési hőmérséklet	Levegő	„Fűtő” üzemmódban: -12–40°C „Hűtő” üzemmódban: 10–40°C				
	Víz	10–32°C				
Működési nyomás	Hűtőközeg	2–42 bar (0,2–4,2 MPa)				
	Víz	0–2 bar (0–0,2 MPa)				
Feszültség		220–240 V / 1 N~ / 50–60 Hz		380–400 V / 3 N~ / 50–60 Hz	220–240 V / 1 N~ / 50–60 Hz	380–400 V / 3 N~ / 50–60 Hz
A feszültség megengedett ingadozása		± 6% (működés közben)				
Hidraulikus csatlakozások		1/2 csatlakozó PVC Ø50 ragasztva				
Üzemi nyomás (hűtőközeg/víz)	bar	42 / 2				
	MPa	4,2 / 0,2				
Névleges felvett áramerősség	A	9 - 1,7	11 - 2,4	4 - 1	17,8 - 3,5	6,1 - 1,4
Maximális felvett áramerősség	A	9	11	4	17,8	6,1
Minimális kábelszakasz*	mm ²	3x2,5		5x2,5	3x6	5x2,5
		3G2,5		5G2,5	3G6	5G2,5
Zajsint (max-min)	db(A)	64 - 56		65 - 56		68 - 56
Zajsint 10 m-en (max-min)	db(A)	33 - 25		34 - 25	35 - 24	37 - 25
Veszteség	mWG	1,5				
Ajánlott vízáram	m ³ /h	4	5		6	
Hűtőfolyadék típusa		R32				
Hűtőfolyadék-terhelés	kg	0,88	1,2		2,18	
	Tonna CO ₂ -egyenérték	0,59	0,81		1,47	
Hozzávetőleges súly	kg	54	60		70	

MD4

MD5

TD5

MD8

TD8

Rádiófrekvenciás kibocsátási teljesítmény	dBm	+19,5
Frekvenciasávok	GHz	2,400–2,497
Védelmi besorolás		IP24

* Tájékoztató jellegű adat legfeljebb 20 méter hosszúságra vonatkozóan (számítási alap: NFC15-100), ellenőrizni szükséges, és hozzá kell igazítani a telepítési feltételekhez és a telepítő ország szabványaihoz.

Méretetek (mm-ben)

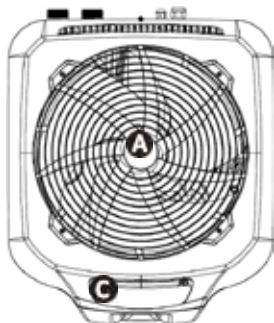

Felülről

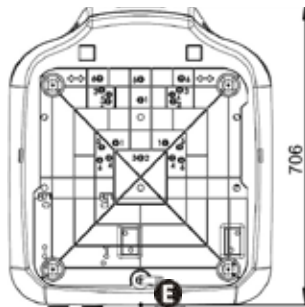

Alulról

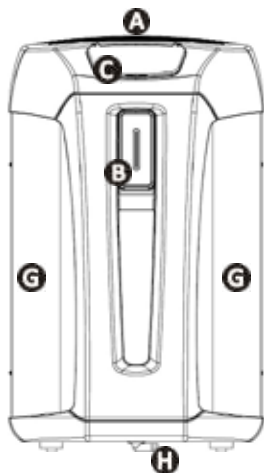

Előlről

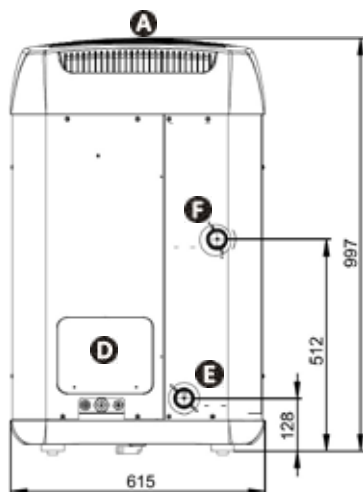

Hátulról

- A** - Rács
- B** - LED szalag
- C** - Felhasználói kezelőfelület
- D** - Műszaki ajtó
- E** - Medence vízbemenete
- F** - Medence vízkimenete
- G** - Párolgtató
- H** - Kondenzvíz -elvezetés

Szimbólum	Leírás	Szimbólum	Leírás
A1	Elektronikus vezérlőpanel	LED	LED elektromos panel
A2	Kijelző (HMI)	LP	Alacsony nyomású kapcsoló
A3	Ventilátorpanel	M1	Ventilátormotor
A4	Kompresszor elektronikus panelje	M2	Kompresszormotor
A5	Osztópanel	ORG	Narancssárga
A6	LED panel	PNK	Rózsaszín
A7	Szűrőpanel	R1	Szivattyúkapcsoló
A8	Ventilátorszűrő-panel	R2	Kompresszorkapcsoló
BLK	Fekete	R3	Ventilátormotor-kapcsoló
BLU	Kék	RED	Piros
BRN	Barna	REV VALV	Fordítószepel
C1	Ventilátorkondenzátor	ST1	Vízáram-szabályozó érzékelő
C2	Második fokozatú kondenzátor	ST2	Fagyásgátló érzékelő
C3	Kompresszorkondenzátor	ST3	Leolvasztási érzékelő
CM	Kompresszor	ST4	Folyadék hőmérséklet-érzékelő
EXP VALVE	Elektronikus expanziós szelep	ST5	Kiürítési hőmérséklet-érzékelő
F1–F2	Biztosíték	TP1	Csatlakozópanel
FAN	Ventilátormotor	TP2	Csatlakozópanel
FAN HEATER	Szállítóellenállás	V1–V2	Varisztor
GRN/YEL	Zöld/sárga	V4	Gázvezető vezeték
HEATER	Fagyásgátló ellenállás (kondenzátor)	VLT	Lila
HP	Magas nyomású kapcsoló	WHT	Fehér
J1	Áramláskapcsoló	YEL	Sárga



Az elektromos doboz hátoldalán található kapcsolási rajzok címkéjének elolvasásához használja ezt a táblázatot.

A kapcsolási rajzok az online kézikönyvben is elérhetők.



OSTRZEŻENIA



Niniejsza instrukcja zawiera jedynie podstawowe informacje dotyczące środków bezpieczeństwa, jakie należy stosować podczas instalacji, konserwacji i uruchomienia. Całą instrukcję można przeczytać i pobrać w formie pliku PDF z witryny internetowej: www.zodiac.com. Wszystkie prace montażowe, związane z podłączeniem do instalacji elektrycznej oraz konserwacyjne muszą być wykonywane przez wykwalifikowany, autoryzowany personel, który dokładnie i w pełni zapoznał się z całą treścią instrukcji.



OSTRZEŻENIA OGÓLNE

- Urządzenie jest przeznaczone do użytku w basenach i spa do ściśle określonego celu; nie może być używane do żadnych celów innych niż te, do których zostało zaprojektowane.
- Nieprzestrzeganie ostrzeżeń może spowodować poważne uszkodzenie wyposażenia basenu lub poważne obrażenia, a nawet śmierć.
- To urządzenie nie jest przeznaczone do użytku przez osoby (w tym dzieci) o ograniczonych możliwościach fizycznych, sensorycznych lub umysłowych, lub którym brak doświadczenia i wiedzy, chyba że pozostają one pod nadzorem lub otrzymały instrukcje dotyczące korzystania z urządzenia, przekazane przez osobę odpowiedzialną za ich bezpieczeństwo. Należy pilnować, aby dzieci nie bawiły się urządzeniem.
- Urządzenie to może być obsługiwane przez dzieci, które ukończyły 8 lat oraz przez osoby o ograniczonych możliwościach fizycznych, sensorycznych lub umysłowych a także nie posiadające odpowiedniej wiedzy i doświadczenia, pod warunkiem zapewnienia im nadzoru lub przekazania instrukcji stosowania urządzenia w bezpieczny sposób i zrozumienia związanych z nim zagrożeń. Dzieci nie powinny bawić się urządzeniem. Dzieci nie mogą czyścić ani przeprowadzać konserwacji urządzenia bez nadzoru.
- Urządzenie musi być zainstalowane zgodnie z instrukcją producenta oraz lokalnymi i krajowymi przepisami.
- Nasze produkty mogą być montowane i instalowane wyłącznie w basenach zgodnych z normami IEC/HD 60364-7-702 i obowiązującymi przepisami krajowymi. Montaż powinien być zgodny z normą IEC/HD 60364-7-702 i obowiązującymi przepisami krajowymi dotyczącymi basenów. Więcej informacji można uzyskać u lokalnego dystrybutora.



OSTRZEŻENIA ZWIĄZANE Z URZĄDZENIAMI ELEKTRYCZNYMI

- Zasilanie urządzenia musi być zabezpieczone dedykowanym wyłącznikiem różnicowoprądowym (RCD) o natężeniu 30 mA, zgodnym z normami i przepisami obowiązującymi w kraju, w którym jest ono zainstalowane.
- Urządzenie nie zawiera elektrycznego przełącznika do odłączania; należy uwzględnić odłączające urządzenie zasilające podczas mocowania okablowania co najmniej klasy OVC III, zgodnie z obowiązującymi przepisami krajowymi.
- Jeśli przewód zasilający ulegnie uszkodzeniu, musi on zostać wymieniony wyłącznie przez producenta, autoryzowanego przedstawiciela lub zakład naprawczy.



OSTRZEŻENIA DOTYCZĄCE URZĄDZEŃ ZAWIERAJĄCYCH CZYNNIK CHŁODNICZY R32



- Urządzenie zawiera czynnik chłodniczy R32, który jest czynnikiem chłodniczym kategorii A2L, uważanym za potencjalnie łatwopalny.
- Nie wolno uwalniać gazu R32 do atmosfery. Jest to fluorowany gaz cieplarniany, objęty protokołem z Kioto, o współczynniku globalnego ocieplenia (GWP) = 675 (rozporządzenie europejskie UE 517/2014).
- W celu zachowania zgodności z obowiązującymi normami i przepisami w zakresie środowiska i montażu, w szczególności dekretem nr 2015-1790 i/lub rozporządzeniem europejskim UE 517/2014, należy przeprowadzić próbę szczelności obiegu chłodzącego przy pierwszym uruchomieniu urządzenia oraz przynajmniej raz w roku. Czynność ta musi być przeprowadzona przez specjalistę posiadającego uprawnienia do testowania urządzeń chłodniczych.
- Urządzenie powinno być przechowywane w pomieszczeniu, gdzie nie występują stałe źródła zapłonu (na przykład: otwarty ogień, włączone urządzenie gazowe lub włączony grzejnik elektryczny).
- W celu uzyskania dalszych informacji należy zapoznać się z instrukcją bezpieczeństwa dotyczącą urządzeń zawierających gaz R32 w rozszerzonej wersji instrukcji, w której wyszczególniono: kontrolę w terenie, procedurę pracy, ogólny obszar roboczy, kontrolę obecności czynnika chłodniczego, kontrolę obecności gaśnicy, brak źródła zapłonu, wentylację obszaru, kontrolę wyposażenia w czynnik chłodniczy, kontrolę elementów elektrycznych, naprawę elementów izolowanych, naprawę elementów samoczynnych, okablowanie, wykrywanie łatwopalnego czynnika chłodniczego, procedury rozładunku i demontażu.
- Należy pamiętać, że czynnik chłodniczy R32 może nie mieć zapachu.
- Nie należy używać żadnych środków przyspieszających proces odszraniania lub czyszczenia, innych niż zalecane przez producenta.
- Nie przekłuwać ani nie spalać.



OSTRZEŻENIA

MONTAŻ I KONSERWACJA

- Do wykonywania prac związanych z montażem, serwisowaniem lub naprawą urządzenia są upoważnione wyłącznie osoby z kwalifikacjami w danej dziedzinie techniki (elektryka, hydraulika lub chłodnictwo).
- Urządzenie nie może być instalowane w pobliżu materiałów palnych ani czerpni kanału powietrznego sąsiedniego budynku.
- Podczas serwisowania urządzenia sprawdzić skład i stan płynu do wymiany ciepła, a także brak śladów płynu chłodzącego.
- Podczas corocznej kontroli szczelności urządzenia zgodnie z obowiązującymi przepisami sprawdzić, czy wyłączniki wysokiego i niskiego ciśnienia są stabilnie przymocowane do obwodu chłodniczego i czy ich zadziałanie powoduje odcięcie obwodu elektrycznego.
- Podczas prac serwisowych sprawdzić, czy wokół elementów układu chłodzenia nie ma śladów korozji ani oleju.
- Przed rozpoczęciem prac przy obwodzie chłodniczym zatrzymać urządzenie i odczekać kilka minut przed zamontowaniem czujników temperatury i ciśnienia. Niektóre elementy, takie jak sprężarka i system przewodów, mogą osiągać temperatury przekraczające 100°C i wysokie ciśnienia, co skutkuje zagrożeniem poważnymi oparzeniami.

SPECYFIKACJE CZYNNIKA CHŁODNICZEGO

Kontrola obszaru

- Przed rozpoczęciem prac przy instalacjach zawierających palne czynniki chłodnicze konieczne jest przeprowadzenie kontroli bezpieczeństwa, aby zapewnić zminimalizowanie ryzyka zapłonu.

Procedura robocza

- Prace wykonywać w ramach kontrolowanej procedury tak, aby zminimalizować ryzyko obecności łatwopalnego gazu lub oparów podczas wykonywania prac.

Ogólny obszar prowadzenia prac

- Pracownicy obsługi technicznej i inne osoby pracujące w pobliżu powinny zostać poinformowane o charakterze wykonywanych prac. Unikać pracy w przestrzeniach zamkniętych.

Sprawdzić, czy nie występuje czynnik chłodniczy

- Przed rozpoczęciem i w trakcie pracy należy sprawdzić obszar za pomocą odpowiedniego detektora czynnika chłodniczego, aby upewnić się, że technik jest świadomy potencjalnego występowania atmosfery toksycznej lub łatwopalnej. Sprawdzić, czy sprzęt używany do wykrywania nieszczelności jest odpowiedni do stosowania ze wszystkimi stosowanymi czynnikami chłodniczymi, tj. nieiskrzący, odpowiednio uszczelniony lub samoistnie bezpieczny.

Sprawdzić dostępność gaśnicy

- Jeżeli przy urządzeniach chłodniczych lub ich elementach mają być prowadzone jakiejkolwiek prace wymagające wysokiej temperatury, zapewnić odpowiedni sprzęt gaśniczy. W pobliżu miejsca napełniania należy umieścić gaśnicę proszkową lub zawierającą CO₂.

Nieobecność źródeł zapłonu

- Podczas wykonywania prac związanych z instalacją chłodniczą, wymagających odsłonięcia instalacji rurowej, nie wolno korzystać z jakichkolwiek źródeł zapłonu w sposób, który może prowadzić do ryzyka pożaru lub wybuchu. Wszystkie możliwe źródła zapłonu, w tym zapalone papierosy, muszą znajdować się w wystarczającej odległości od miejsca montażu, naprawy, demontażu i utylizacji, podczas których może dojść do uwolnienia czynnika chłodniczego do otaczającej przestrzeni. Przed przystąpieniem do pracy dokonać oględzin terenu wokół urządzeń, aby upewnić się, że nie ma tam zagrożeń palnych i nie występuje ryzyko zapłonu. Umieścić tablicę „Zakaz palenia tytoniu”.

Wentylacja obszaru

- Przed wejściem do pomieszczenia w celu wykonania niezbędnych czynności serwisowych upewnić się, że jest ono otwarte i odpowiednio wentylowane. Podczas wykonywania prac serwisowych przy urządzeniu zapewnić prawidłową wentylację, aby umożliwić bezpieczne rozproszenie czynnika chłodniczego, który może zostać przypadkowo uwolniony do atmosfery.

INFORMACJE O PRODUKTACH Z SYSTEMEM ŁĄCZNOŚCI (zgodnie z dyrektywą o urządzeniach radiowych RED)

Deklaracja zgodności

Zodiac niniejszym oświadcza, że urządzenie radiowe typu Z550iQ jest zgodne z dyrektywą 2014/53/EU. Pełny tekst deklaracji zgodności UE jest dostępny pod następującym adresem: <https://www.zodiac-poolcare.com/>

1 Połączenia hydrauliczne

Podłączenie do standardowego obiegu filtracyjnego

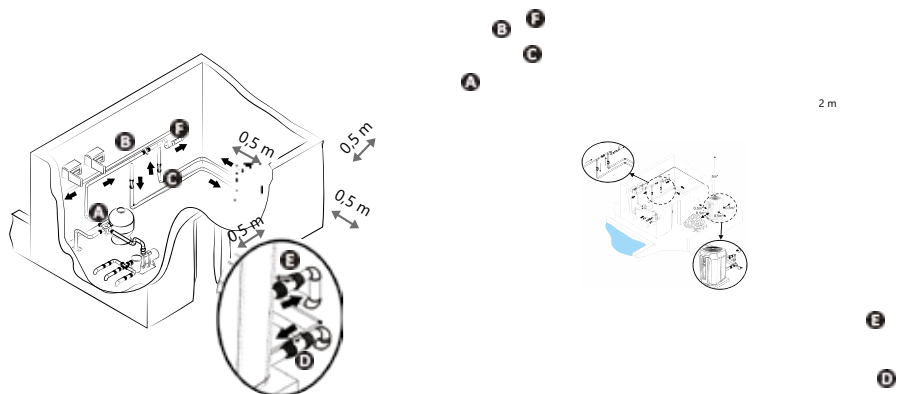

Montaż w pomieszczeniach

Instalacja na zewnątrz budynku

A: Zawór dopływu wody

D: Zawór regulacyjny dopływu wody (opcja)

B: Zawór obejściowy

E: Zawór regulacyjny odpływu wody (opcja)

C: Zawór odpływu wody

F: Uzdatnianie wody

*Konieczne wyposażenie w zestaw do pomieszczeń technicznych (brak w zestawie)

Odprowadzanie kondensatu

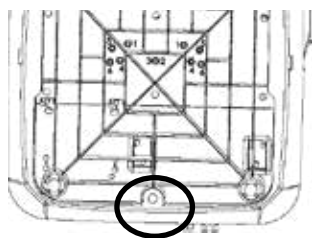

Widok z dołu – bez zestawu

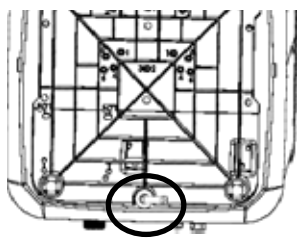

Widok z dołu – z zestawem

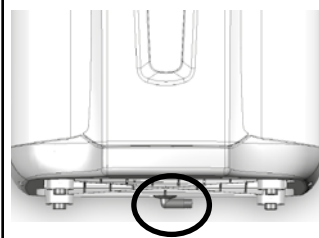

Widok z przodu – z zestawem

Ostrożnie, z urządzenia codziennie może być usuwane kilka litrów wody. Usilnie zalecamy podłączenie odpływu do odpowiedniego systemu odprowadzania wody. W celu odprowadzenia skroplin zamontować rurę $\varnothing 18$ na kolanie żłobionym, które należy zamontować pod podstawą urządzenia.



Więcej informacji na temat środków ostrożności przy montażu i połączeń hydraulicznych można znaleźć w instrukcji obsługi online.



- Przed jakimikolwiek pracami wewnątrz urządzenia odciąć dopływ prądu (ryzyko porażenia prądem).
- Do wykonywania prac związanych z przewodami lub wymiany przewodu zasilającego w urządzeniu uprawnieni są wyłącznie wykwalifikowani i doświadczeni technicy.
- Upewnić się, że śruby zaciskowe są całkowicie dokręcone (zagrożenie pożarowe). Nieprawidłowo dokręcone śruby zaciskowe powodują utratę gwarancji.
- Nie wolno odłączać zasilania elektrycznego podczas pracy urządzenia. W przypadku przerwy w zasilaniu elektrycznym odczekać minutę przed przywróceniem zasilania.



Podłączyć przewód zasilający

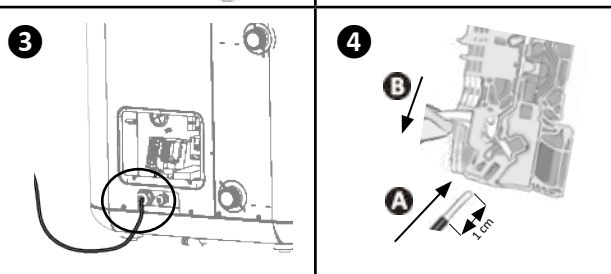
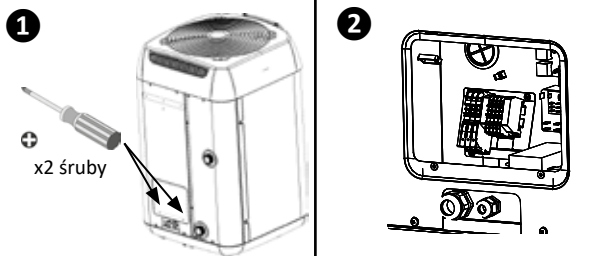

Informacja: płytka zaciskowa modelu trójfazowego

- W przypadku modeli trójfazowych nie ma konieczności przestrzegania kolejności podłączenia.

Podłączenie zasilania elektrycznego

Zasilanie elektryczne
CA 380–400 V
3 fazy 50 Hz
(TD5, TD8)

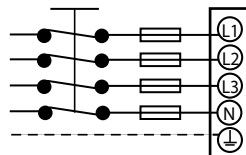

Zasilanie elektryczne
CA 220–240 V
1 faza 50 Hz
(MD4, MD5, MD8)

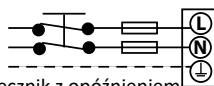

—■— bezpiecznik z opóźnieniem

Podłączenie priorytetu grzania

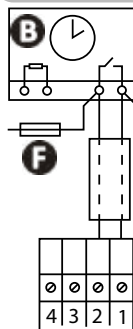

- A1 - A2:** zasilanie cewki stycznika pompy filtracyjnej
- B:** programator czasowy filtrowania
- C:** stycznik (trójbiegunowy lub dwubiegunowy) pompy filtrującej
- D:** osobny kabel dla funkcji „Priorytet grzania” (nie jest dostarczany w zestawie)
- E:** listwa zaciskowa pompy ciepła
- F:** bezpiecznik

MD4

MD5

TD5

MD8

TD8

Zasilanie		220 - 240 V 1 N~ 50-60 Hz	380 - 400 V 3 N~ 50-60 Hz	220 - 240 V 1 N~ 50-60 Hz	380 - 400 V 3 N~ 50-60 Hz
Prąd maksymalny	A	9	11	4	17,8
Minimalny przekrój kabla (typu H07RN-F)*	mm ²	3G 2,5	3G 2,5	5G 2,5	5G 6
Termiczne zabezpieczenie magnetyczne (Krzywa C lub D)	mA	30			

*Przekrój kabla odpowiedni dla maksymalnej długości 20 metrów.

Połączenia opcjonalne (priorytet grzania i zdalne włączanie/wyłączanie) są wykonywane na mniejszej listwie zaciskowej. Kable muszą przechodzić przez dodatkowy dławik kablowy. Więcej informacji można znaleźć w instrukcji.

Podłączenie „WŁĄCZANIA/WYŁĄCZANIA” zdalnego

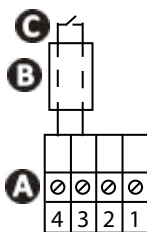

- A:** listwa zaciskowa pompy ciepła
- B:** zdalny przełącznik „włączanie/wyłączanie” (nie jest dostarczany w zestawie)
- C:** osobny kabel połączeniowy (nie jest dostarczany w zestawie)

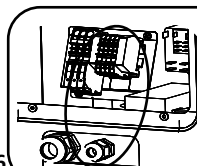

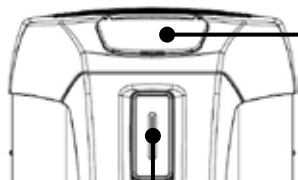

Ekran wyświetlacza



- Trzy tryby:
- BOOST
 - SMART
 - ECOSILENCE
- Zmierzona temperatura wody

Pasek LED

Zielony - „Podgrzewanie”

- Liczba zapalonych diod LED może się różnić w zależności od wybranego trybu pracy.

Niebieski – „Chłodzenie”

- Dioda LED miga 3 razy, gdy aktywowana jest ta funkcja.

Czerwony „Błąd”

- Patrz instrukcja obsługi online.

Klawiatura



- WŁ./WYŁ. (naciśnięcie i przytrzymanie)
- Powrót/Wstecz



- Przeglądanie
- Wartości ustawień



- Ekran główny
- Wybór

Kontrolki

	Światło ciągłe	Miga	Wył.
	Klawiatura zablokowana	-	Klawiatura odblokowana
	Przepływ wody prawidłowy	Zbyt mały przepływ wody lub brak przepływu	-
	Wskazuje wybrany tryb	-	-
	-	Temperatura powietrza poza zakresem pracy.	Temperatura powietrza wewnątrz zakresu pracy.
°C °F	Wybrana jednostka temperatury	-	-
	Połączono z siecią Wi-Fi	Parowanie z siecią Wi-Fi w toku	Brak połączenia z siecią Wi-Fi



Ekran główny

	Blokuj/Odblokuj		Ustawienie automatycznej blokady (domyślnie włączona)			
		3 sekundy				
		Naciśnięcie i przytrzymanie	Do „P19”	Potwierdź	0 (wyłączone) lub 1 (włączone)	Potwierdź

	Regulacja wartości zadanej temperatury (domyślnie włączona)			Zalecana temperatura: 28°C Maksymalna temperatura: 32°C	
		Naciśnąć na ekranie głównym, aby dostosować wartość			Zwiększenie lub zmniejszenie temperatury

	Aktywacja/dezaktywacja trybu „Chłodzenie”			
	Domyślnie włączona, funkcja aktywuje się automatycznie, gdy tylko temperatura wody przekroczy temperaturę zadaną o więcej niż 2°C.		Naciśnięcie i przytrzymanie na ekranie głównym: Na ekranie jest wyświetlany napis „COOL”	Nacisnąć, aby aktywować/dezaktywować Na ekranie jest wyświetlany napis „ON” lub „OFF”

	Wybrać tryby „Podgrzewanie” (domyślnie włączony)			
	Pompa grzewcza wykorzystuje 3 aktywne tryby pracy umożliwiające dostosowanie prędkości pracy do wymaganej mocy i wybranego trybu: <ul style="list-style-type: none"> • tryb „BOOST” • tryb „SMART” • tryb „ECOSILENCE” 		Naciśnięcie na ekranie głównym: Wskaźnik zatrzymuje się przy jednym z 3 trybów	Naciskać do momentu osiągnięciażądanego trybu



Dalsze informacje na temat trybów pracy i zachowania paska LED można znaleźć w instrukcji obsługi online.



Otworzyć obieg hydrauliczny

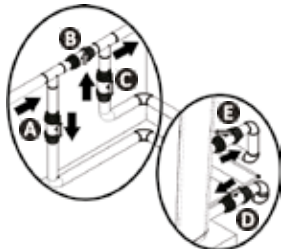

OSTROŻNIE: Nieprawidłowe ustawienie pominięcia może spowodować nieprawidłowe działanie pompy grzewczej.

- Stopniowo zamykać zawór B.
- Otworzyć całkowicie zawory A, C i D, a następnie zawór E do połowy (powietrze, które nagromadziło się w skraplaczu pompy ciepła i w obiegu filtracyjnym, będzie się ułatniać). Jeśli brak zaworów D i E, otworzyć szeroko zawór A i zamknąć zawór C do połowy.
- Podłączyć zasilanie do pompy grzewczej.
- Jeśli pompa grzewcza jest w trybie gotowości, nacisnąć przycisk przez 3 sekundy; przez 4 sekundy wyświetlany jest ekran powitalny, a następnie pojawia się ekran główny. Uruchomiony zostanie 2-minutowy zegar.
- Ustawić żądaną temperaturę.



Podłączanie do aplikacji iAquaLink+™

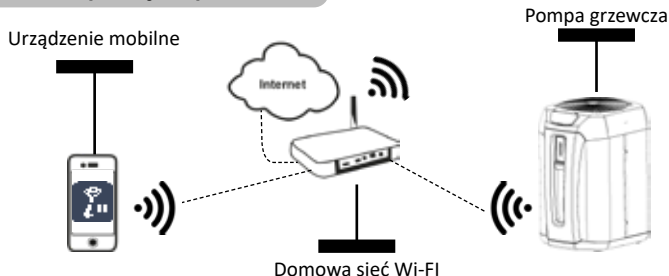

Pompa grzewcza Z550iQ może być zdalnie sterowana ze smartfona lub tabletu, za pośrednictwem aplikacji iAquaLink+™ dostępnej dla systemów iOS i Android. Przed połączeniem z aplikacją iAquaLink+™ użytkownik powinien upewnić się, że:

- Smartfon lub tablet obsługuje Wi-Fi.
- Podczas łączenia się z pompą grzewczą należy używać sieci Wi-Fi o dość silnym sygnale: sygnał Wi-Fi musi być wykrywalny w miejscu, w którym urządzenie jest używane. W przeciwnym razie należy zapewnić rozwiązanie techniczne, które wzmocni istniejący sygnał.
- Przebywać w pobliżu urządzenia i przygotować hasło do domowej sieci Wi-Fi.

Pobieranie aplikacji iAquaLink+™

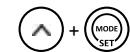

Naciśnięcie i przytrzymanie

Na ekranie pojawi się napis „bLE”

Otwórz aplikację i wykonaj czynności opisane w aplikacji, aby dodać pompę ciepła.

**Przygotowanie do zimy**

Nacisnąć i przytrzymać,
aby wyłączyć urządzenie

Odłączyć zasilanie

Zamknąć zawory A i C
oraz otworzyć
zawory D i E
(jeśli występują)

Usunąć wodę ze
skraplacza, aby uniknąć
ryzyka zamarznięcia

- W przypadku pełnego przygotowania basenu do zimy (całkowite wyłączenie systemu filtracji, odpowietrzenie obiegu filtracji lub nawet opróżnienie basenu): ponownie zamontować obie złączki obracając je o jeden obrót, aby zapobiec przedostawaniu się ciał obcych do skraplacza.
- W przypadku przygotowania do zimy wyłącznie pompy grzewczej (wyłączenie samego ogrzewania, filtracja nadal działa): nie dokręcać złączek, lecz zamontować 2 zaślepki (w zestawie) na wlotach i wylotach wody skraplacza.
- W ramach przygotowania do zimy zalecamy założenie na pompę grzewczą osłony zapewniającej przepływ powietrza.



- **Przygotowanie do zimy jest niezbędne, gdyż pozwoli zapobiec pękaniu skraplacza z powodu zamarzania. Uszkodzenie to nie jest to objęte gwarancją.**
- **Aby uniknąć uszkodzenia urządzenia przez kondensację, nie należy go całkowicie przykrywać; w zestawie znajduje się zimowa osłona ochronna.**

**Konserwacja**

- Sprawdzić, czy kratka wentylacyjna nie jest zablokowana przez żadne ciała obce.
- Wyczyścić parownik za pomocą miękkiej szczotki i strumienia świeżej wody (przewód zasilający).
- Oczyszczyć linię odprowadzania kondensatu, aby usunąć wszelkie zanieczyszczenia, które mogą ją blokować.
- Sprawdzić, czy kratka wentylacyjna skrzynki rozdzielczej jest czysta.
- Nie należy używać strumienia wysokociśnieniowego. Nie spryskiwać wodą deszczową, słoną ani o dużej zawartości składników mineralnych.
- Oczyszczyć zewnętrzną stronę urządzenia; nie używać żadnych produktów na bazie rozpuszczalników. W ramach wyposażenia dodatkowego możemy dostarczyć specjalny zestaw czyszczący: PAC NET.



- **Nie wolno odłączać zasilania elektrycznego podczas pracy urządzenia. W przypadku przerwy w zasilaniu elektrycznym odczekać minutę przed przywróceniem zasilania urządzenia.**
- **Przed każdą czynnością związaną z konserwacją, rozwiązywaniem problemów lub naprawą zaleca się dezaktywację połączenia Wi-Fi modemu, aby uniknąć ryzyka zdalnego sterowania urządzeniem.**
- **Zaleca się wykonywanie ogólnych prac serwisowych przynajmniej raz w roku, aby zapewnić prawidłowe działanie, utrzymać poziom wydajności i ewentualnie zapobiec niektórym awariom. Czynności te powinien wykonywać technik na koszt użytkownika.**







Szczegółowe informacje na temat czynności konserwacyjnych, jakie muszą zostać wykonane przez wykwalifikowanego technika, znajdują się w instrukcji online.



- W przypadku wystąpienia problemu przed skontaktowaniem się z dystrybutorem należy przeprowadzić kilka prostych testów przy użyciu poniższych tabel. Jeśli nie uda się rozwiązać problemu, należy skontaktować się ze sprzedawcą.
- : Czynności powinny być wykonywane wyłącznie przez wykwalifikowanego technika.

Zachowanie urządzenia

Urządzenie nie zaczyna od razu podgrzewać.	<ul style="list-style-type: none"> • Gdy brak przepływu wody lub jest niewystarczający, sprawdzić, czy woda prawidłowo krąży w urządzeniu i czy połączenia hydrauliczne są prawidłowe. • Urządzenie przerywa pracę, gdy temperatura zewnętrzna spadnie poniżej -12°C. • Jeśli sprawdzono te punkty i problem nadal występuje: skontaktować się ze sprzedawcą.
Z urządzenia wydostaje się woda.	<ul style="list-style-type: none"> • Aby sprawdzić, czy woda nie wydostaje się z powodu nieszczelności w obwodzie basenu na urządzeniu, wyłączyć je i uruchomić pompę filtrującą w celu uruchomienia obiegu wody w urządzeniu. Jeśli woda nadal przepływa przez przewody odprowadzające kondensat, w urządzeniu występuje wyciek wody; należy skontaktować się ze sprzedawcą.
Parownik jest pokryty lodem.	<ul style="list-style-type: none"> • Urządzenie wkrótce przełączy się na cykl odszraniania, aby roztopić lód. • Jeśli odszranianie się nie powiedzie, urządzenie przerwie pracę; oznacza to, że temperatura zewnętrzna jest zbyt niska (poniżej -12°C).
Urządzenie „dymi”.	<ul style="list-style-type: none"> • Jeśli urządzenie nie pracuje w cyklu odszraniania, takie zjawisko nie jest prawidłowe. Natychmiast wyłączyć i odłączyć urządzenie, a następnie skontaktować się ze sprzedawcą.
Urządzenie nie działa.	<ul style="list-style-type: none"> •  Jeśli wyświetlacz nie działa, sprawdzić napięcie zasilania i bezpiecznik F1. • Gdy brak przepływu wody lub jest niewystarczający, sprawdzić, czy woda prawidłowo krąży w urządzeniu.
Urządzenie działa, ale temperatura wody nie wzrasta.	<ul style="list-style-type: none"> • Tryb pracy nie jest wystarczająco wydajny (urządzenie w trybie „ECOSILENCE” lub „SMART”). Przełączyć się na tryb „BOOST” i ustawić filtrację na manualną 24/24 podczas wzrostu temperatury. • Sprawdzić, czy automatyczny zawór napełniający nie zaciął się w położeniu otwartym; będzie on stale dostarczał zimną wodę do basenu i uniemożliwi jej podgrzanie. • Straty ciepła są zbyt duże z powodu zbyt niskiej temperatury powietrza. Zamontować nad basenem pokrywę izolującą termicznie. • Urządzenie nie jest w stanie przechwycić wystarczającej ilości ciepła, ponieważ parownik jest zatkany brudem. Oczyszczyć parownik, by przywrócić jego wydajność. •  Sprawdzić, czy urządzenie ma odpowiednią wielkość w stosunku do basenu i jego otoczenia.
Wentylator pracuje, ale od czasu do czasu sprężarka zatrzymuje się i brak komunikatu o błędzie.	<ul style="list-style-type: none"> • Jeśli temperatura zewnętrzna jest niska, urządzenie będzie pracować w cyklu odszraniania. • Urządzenie nie jest w stanie przechwycić wystarczającej ilości ciepła, ponieważ parownik jest zatkany brudem. Oczyszczyć parownik, by przywrócić jego wydajność.
Urządzenie powoduje uruchomienie wyłącznika automatycznego.	<ul style="list-style-type: none"> •  Sprawdzić, czy wyłącznik ma prawidłowe parametry, a przekrój zastosowanego przewodu jest prawidłowy. •  Napięcie zasilania jest zbyt niskie; skontaktować się z dostawcą energii elektrycznej.



Pełną listę błędów można znaleźć w instrukcji online.



Wydajność: powietrze przy 28°C / woda przy 28°C / wilgotność przy 80%

		MD4	MD5	TD5	MD8	TD8
Moc wyjściowa (prędkość maksymalna i minimalna)	kW	12,5 - 3,6	15 - 3,6	15,5 - 4,2	20 - 7	20 - 6,2
Zużycie energii (prędkość maksymalna i minimalna)	kW	2 - 0,3	2,5 - 0,3	2,45 - 0,3	4,1 - 0,7	4 - 0,6
Średni współczynnik wydajności chłodniczej (prędkość maksymalna i minimalna)		6,3 - 12	5,9 - 12	6,1 - 12,1	4,9 - 10,3	5 - 10,4

Wydajność: powietrze przy 15°C / woda przy 26°C / wilgotność przy 70%

		MD4	MD5	TD5	MD8	TD8
Moc wyjściowa (prędkość maksymalna i minimalna)	kW	9,5 - 2,6	11,5 - 2,8	11,5 - 2,8	15 - 3,8	15 - 2,9
Zużycie energii (prędkość maksymalna i minimalna)	kW	1,9 - 0,4	2,4 - 0,4	2,3 - 0,4	3,7 - 0,8	3,6 - 0,5
Średni współczynnik wydajności chłodniczej (prędkość maksymalna i minimalna)		5 - 6,7	4,8 - 6,8	5,1 - 7,1	4,1 - 5	4,2 - 5,8

Dane techniczne

		MD4	MD5	TD5	MD8	TD8
Temperatura pracy	Powietrze	W trybie „ogrzewanie”: od -12 do 40°C W trybie „chłodzenie”: od 10 do 40°C				
	Woda	10 do 32°C				
Ciśnienie robocze	Czynnik chłodniczy	od 2 do 42 barów (od 0,2 do 4,2 MPa)				
	Woda	od 0 do 2 barów (od 0 do 0,2 MPa)				
Zasilanie		220–240 V / 1 N~ / 50–60 Hz	380–400 V / 3 N~ / 50–60 Hz	220–240 V / 1 N~ / 50–60 Hz	380–400 V / 3 N~ / 50–60 Hz	
Dopuszczalne wahania napięcia		± 6% (podczas pracy)				
Połączenia hydrauliczne		Złącze 1/2 PVC Ø50; należy przykleić				
Ciśnienie robocze (czynnik chłodniczy/woda)	bary	42 / 2				
	MPa	4,2 / 0,2				
Nominalne pobierane natężenie prądu	A	9 - 1,7	11 - 2,4	4 - 1	17,8 - 3,5	6,1 - 1,4
Maksymalne pobierane natężenie prądu	A	9	11	4	17,8	6,1
Minimalny przekrój przewodu*	mm ²	3x2,5		5x2,5	3x6	5x2,5
		3G2,5		5G2,5	3G6	5G2,5
Moc akustyczna (maksymalna – minimalna)	db(A)	64 - 56	65 - 56		68 - 56	
Ciśnienie akustyczne w odległości 10 m (maksymalne – minimalne)	db(A)	33 - 25	34 - 25	35 - 24	37 - 25	
Spadek ciśnienia	mWG	1,5				
Zalecany przepływ wody	m ³ /h	4	5		6	
Rodzaj cieczy chłodniczej		R32				
Obciążenie cieczy chłodniczej	kg	0,88	1,2		2,18	
	Równoważnik ton CO2	0,59	0,81		1,47	
Przybliżona masa	kg	54	60		70	

MD4

MD5

TD5

MD8

TD8

Moc emisji częstotliwości radiowej	dBm	+19,5
Pasma częstotliwości	GHz	2400–2497
Stopień ochrony		IP24

* Wartości podano w celach informacyjnych dla maksymalnej długości 20 metrów (podstawa obliczeń: NFC15-100), muszą być sprawdzone i dostosowane do warunków i norm montażowych kraju, w instalowane jest urządzenie.

Wymiary (w mm)

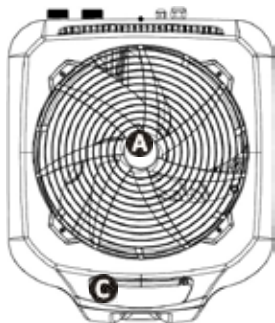

Góra

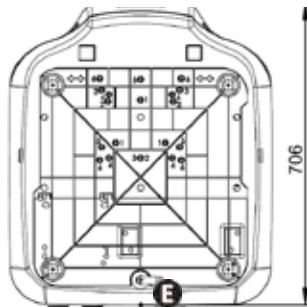

Dół

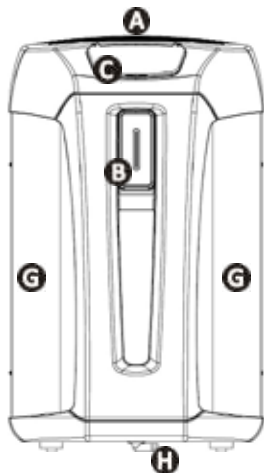

Przód

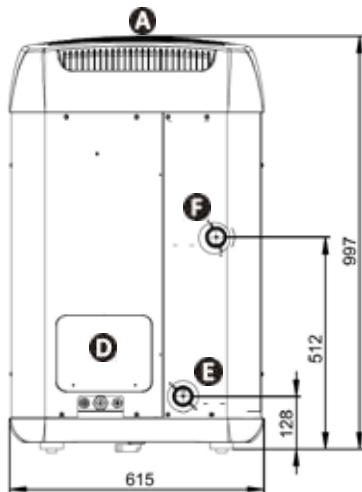

Tył

- A** - Siatka
- B** - Pasek LED
- C** - Interfejs użytkownika
- D** - Techniczny otwór rewizyjny
- E** - Dopływ wody do basenu
- F** - Odpływ wody z basenu
- G** - Parownik
- H** - Usuwanie kondensatu

9 Symbole schematów elektrycznych

Symbol	Opis	Symbol	Opis
A1	Elektroniczna płytką regulacyjna	LED	Płytką elektroniczną diod LED
A2	Płytką wyświetlacza (HMI)	LP	Przełącznik niskiego ciśnienia
A3	Płytką wentylatora	M1	Silnik wentylatora
A4	Płytką elektroniczną sprężarki	M2	Silnik sprężarki
A5	Płytką rozgałęziacza	ORG	Pomarańczowy
A6	Płytką diod LED	PNK	Różowy
A7	Płytką filtra	R1	Przełącznik pompy
A8	Płytką wentylatora filtra	R2	Przełącznik sprężarki
BLK	Czarny	R3	Przełącznik silnika wentylatora
BLU	Niebieski	RED	Czerwony
BRN	Brązowy	REV VALV	Zawór zwrotny
C1	Skraplacz z wentylatorem	ST1	Czujnik regulacji przepływu wody
C2	Skraplacz drugiej prędkości	ST2	Czujnik zapobiegający zamrażaniu
C3	Skraplacz sprężarki	ST3	Czujnik odszraniania
CM	Sprężarka	ST4	Czujnik temperatury cieczy
EXP VALVE	Elektroniczny zawór rozprężny	ST5	Czujnik temperatury na wylocie
F1 – F2	Bezpiecznik	TP1	Płytką zaciskowa
FAN	Silnik wentylatora	TP2	Płytką zaciskowa
FAN HEATER	Rezystor przenośnika	V1 – V2	Warystor
GRN/YEL	Żółty/zielony	V4	Rura odprowadzająca gaz
HEATER	Rezystor zabiegający zamrażaniu (skraplacz)	VLT	Fioletowy
HP	Przełącznik wysokiego ciśnienia	WHT	Biały
J1	Przełącznik przepływu	YEL	Żółty



Zapoznać się z tą tabelą, aby odczytać etykiety ze schematami elektrycznymi znajdującą się na tylnej stronie skrzynki elektrycznej.

Schematy połączeń są również dostępne w instrukcji online.



ПРЕДУПРЕЖДЕНИЯ



Настоящото ръководство съдържа само основна информация за мерките за безопасност, които трябва да се предприемат по време на монтажа, поддръжката и пускането в експлоатация. Пълното ръководство може да бъде прочетено и изтеглено като PDF файл от уебсайта: www.zodiac.com. Всички работи по монтажа, електрическата инсталация и поддръжката трябва да се извършват от квалифициран, оторизиран персонал, който е прочел внимателно и изцяло пълното ръководство.

ОБЩИ ПРЕДУПРЕЖДЕНИЯ

- Уредът е предназначен за използване в басейни и спа центрове със специфична цел; той не трябва да се използва за цели, различни от тези, за които е проектиран.
- Неспазването на предупрежденията може да доведе до сериозна повреда на оборудването на басейна или да причини сериозни наранявания, дори смърт.
- Този уред не е предназначен за употреба от лица (включително деца) с намалени физически, сензорни или умствени способности или с липса на опит и знания, освен ако не са получили ръководство или инструкции относно използването на уреда от лице, отговорно за тяхната безопасност. Децата трябва да бъдат под наблюдение, за да се гарантира, че не си играят с уреда.
- Този уред може да се използва от деца на възраст над 8 години и лица с намалени физически, сензорни или умствени способности или с липса на опит и знания, ако са получили ръководство или инструкции относно безопасното използване на уреда и разбират включените опасности. Децата не трябва да играят с уреда. Почистването и поддръжката от потребителя не трябва да се извършват от деца без надзор.
- Уредът трябва да се монтира съгласно инструкциите на производителя и в съответствие с местните и националните разпоредби.
- Нашите продукти могат да се глобват и инсталират само в басейни, отговарящи на стандартите IEC/HD 60364-7-702 и на необходимите национални правила. Монтажът трябва да се извършва в съответствие със стандарт IEC/HD 60364-7-702 и изискваните национални правила за плувни басейни. Консултирайте се с местния си търговец за повече информация.

ПРЕДУПРЕЖДЕНИЯ, СВЪРЗАНИ С ЕЛЕКТРИЧЕСКИ УРЕДИ

- Електрическото захранване на уреда трябва да бъде защитено от специално устройство за остатъчен ток (RCD) с капацитет 30 mA, отговарящо на стандартите и правилата, действащи в държавата, в която е инсталиран.
- Оборудването не включва електрически превключвател за изключване; включете захранващо устройство за изключване в фиксиращата електрическа инсталация поне OVC III, в съответствие с приложимите национални закони.
- Ако захранващият кабел е повреден, той трябва да бъде заменен само от производителя, оторизиран представител или сервиз.

ПРЕДУПРЕЖДЕНИЯ ОТНОСНО УРЕДИ, СЪДЪРЖАЩИ ХЛАДИЛЕН АГЕНТ R32



- Този уред съдържа хладилен агент R32, хладилен агент от категория A2L, който се смята за потенциално запалим.
- Не извърляйте флуида R32 в атмосферата. Това е флуориран парников газ, обхванат от Протокола от Киото, с потенциал за глобално затопляне (ПГЗ) = 675 (Европейски регламент ЕС 517/2014).
- За да се спазят приложимите стандарти и разпоредби по отношение на околната среда и инсталацията, по-специално Указ № 2015-1790 и/или Европейския регламент ЕС 517/2014, трябва да се извърши тест за херметичност на охлаждащия кръг при първото пускане на уреда и поне веднъж годишно. Тези операции трябва да бъдат извършени от специалист, сертифициран за изпитване на охлаждащи уреди.
- Уредът трябва да се съхранява в помещение без постоянно действащи източници на запалване (например: открит пламък, работещ газов уред или работещ електрически нагревател).
- За допълнителна информация се обърнете към инструкциите за безопасност, отнасящи се до уреди, съдържащи газ R32, в разширената версия на ръководството, в която са посочени полетата за проверка на зоната, работната процедура, общата работна зона, проверката за наличие на хладилен агент, проверката за наличие на пожарогасител, липсата на източник на запалване, вентилацията на зоната, проверката на хладилното оборудване, проверката на електрическите компоненти, ремонта на изолирани компоненти, ремонта на вътрешно изолирани компоненти, окабеляването, откриването на запалим хладилен агент, отстраняването и извърлянето, процедурите за зареждане и демонтаж.
- Обърнете внимание, че хладилният агент R32 може да е без мирис.
- Не използвайте никакви средства за ускоряване на процеса на размразяване или за почистване, различни от препоръчаните от производителя.
- Не пробивайте и не изгаряйте.



ПРЕДУПРЕЖДЕНИЯ

МОНТАЖ И ПОДДРЪЖКА

- Само лице, квалифицирано в съответните технически области (електричество, хидравлика или хладилна техника), е упълномощено да извършва всякакви дейности по инсталиране, поддръжка или ремонт на уреда
- Уредът не може да се монтира в близост до горими материали или до входа на въздухопровода на съседна сграда.
- При обслужването на уреда трябва да се провери съставът и състоянието на топлоносителя, както и липсата на следи от охлаждаща течност.
- По време на годишната проверка на уплътнението на уреда в съответствие с приложимото законодателство трябва да се проверят превключвателите за високо и ниско налягане, за да се гарантира, че те са здраво закрепени към охлаждащия кръг и че прекъсват електрическата верига при задействане.
- По време на работата по поддръжката се уверете, че около охлаждащите компоненти няма следи от корозия или масло.
- Преди да започнете работа по охлаждащия кръг, спрете уреда и изчакайте няколко минути, преди да монтирате сензорите за температура и налягане. Някои елементи, като компресора и тръбопроводите, могат да достигнат температури над 100°C и високо налягане с последващ риск от тежки изгаряния.

СПЕЦИФИКАЦИИ НА ХЛАДИЛНИЯ АГЕНТ

Проверка на зоната

- Преди започване на работа по системи, съдържащи запалими хладилни агенти, са необходими проверки за безопасност, за да се гарантира, че рискът от възпламеняване е сведен до минимум.

Процедура на работа

- Работата трябва да се извършва по контролирана процедура, така че да се сведе до минимум рискът от наличие на запалим газ или пара по време на работа.

Обща работна зона

- Персоналът по поддръжката и другите работещи в местната зона трябва да бъдат инструктирани за естеството на извършваната работа. Трябва да се избягва работа в затворени пространства.

Проверка за наличие на хладилен агент

- Районът се проверява с подходящ детектор за хладилен агент преди и по време на работа, за да се гарантира, че техническото лице е наясно с потенциално токсичната или запалителна атмосфера. Уверете се, че използваното оборудване за откриване на течове е подходящо за използване с всички приложими хладилни агенти, т.е. неискрящо, подходящо уплътнено или искробезопасно.

Проверете за наличието на пожарогасител

- Ако по хладилното оборудване или свързаните с него части трябва да се извършва работа, включваща топлина, трябва да има на разположение подходящо пожарогасително оборудване. Разполагайте със сух прах или CO₂, пожарогасител в непосредствена близост до зоната за зареждане.

Без източник на запалване

- Никое лице, което извършва работа по хладилната система, която включва оголване на тръбопроводи, не трябва да използва източници на запалване по начин, който може да доведе до риск от пожар или експлозия. Всички възможни източници на запалване, включително пушенето на цигари, трябва да се държат на достатъчно разстояние от мястото на инсталиране, ремонт, отстраняване и изхвърляне, по време на което е възможно хладилният агент да се освободи в околното пространство. Преди започване на работа районът около оборудването трябва да се обследва, за да се уверите, че няма опасност от възпламеняване или запалване. Трябва да се поставят знаци „Пушенето забранено“.

Вентилация на зоната

- Преди да проникнете по какъвто и да е начин в уреда, за да извършите необходимото обслужване, се уверете, че зоната е отворена и адекватно проветрена. По време на сервизното обслужване на уреда трябва да се поддържа подходяща вентилация, за да се осигури безопасното разсейване на хладилния агент, който може да бъде изпуснат по невнимание в атмосферата.

ИНФОРМАЦИЯ ЗА ПРОДУКТА ЗА ПРОДУКТИ С ВЪЗМОЖНОСТ ЗА СВЪРЗВАНЕ (съгласно Директивата RED)

Декларация за съответствие

С настоящото Zodiac декларира, че радиосъоръжението тип Z550iQ е в съответствие с Директива 2014/53/ЕС. Пълният текст на ЕС декларацията за съответствие може да бъде намерен на следния адрес: <https://www.zodiac-poolcare.com/>.

1 Хидравлични връзки

Свързване към стандартна филтрираща верига

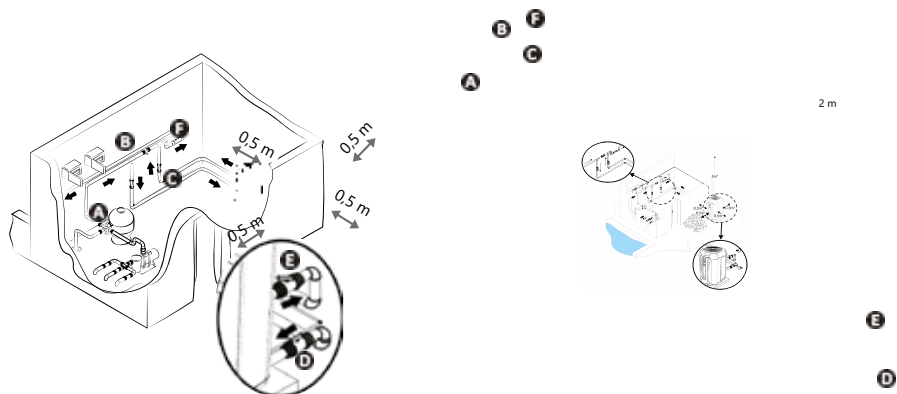

Вътрешен монтаж*

Външен монтаж

A: Клапан за подаване на вода

D: Регулиращ клапан на входа за вода (по избор)

B: Байпасен клапан

E: Регулиращ клапан на изхода на водата (по избор)

C: Изпускателен клапан за вода

F: Обработка на водата

*Трябва да е оборудван с комплекта за техническо помещение (не се доставя)

Отвеждане на кондензата

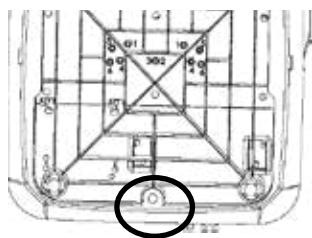

Изглед отдолу – без комплект

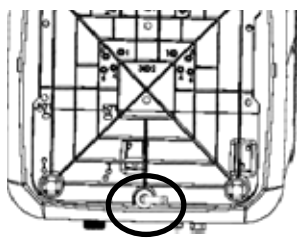

Изглед отдолу – с комплект

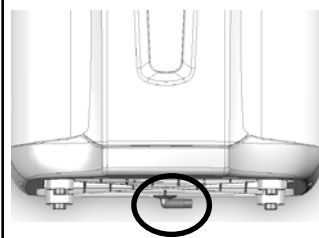

Изглед отпред – с комплект

Внимание, всеки ден от уреда могат да се източват няколко литра вода. Силно препоръчваме а свържете дренажа към подходяща система за отвеждане на водата. За отвеждане на кондензатите монтирайте тръба $\varnothing 18$ на жлебовидното коляно, което трябва да се монтира под основата на уреда.



За повече подробности относно предпазните мерки при вграждане и хидравличните връзки вижте онлайн ръководството.



- Прекъснете електрическото захранване преди всякаква работа вътре в уреда (риск от токов удар).
- Само квалифициран и опитен техник е упълномощен да извършва кабелни работи в уреда или да подменя захранващия кабел.
- Уверете се, че винтовете на клемите са напълно затегнати (риск от пожар). Неправилно затегнатите винтове на клемите водят до анулиране на гаранцията.
- Не прекъсвайте електрическото захранване, когато уредът работи. Ако електрозахранването е прекъснато, изчакайте една минута, преди да възстановите захранването.



Свързване на захранващия кабел

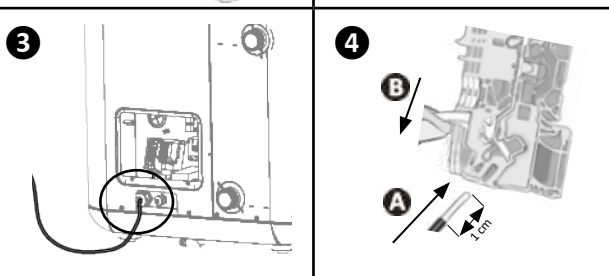
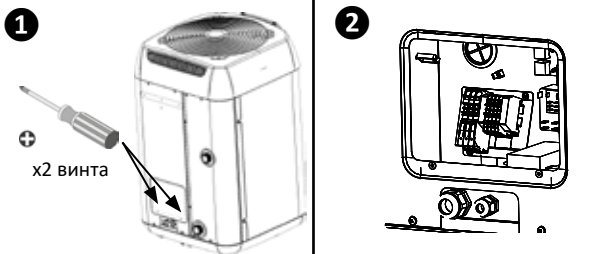

Информация: клемни табла на трифазен модел

- При трифазните модели няма ред под напрежение, който да се спазва.

Свързване на захранването

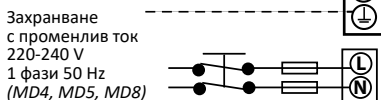
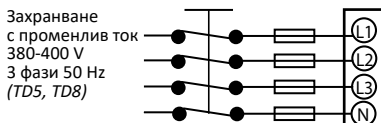

забавен предпазител

Свързване на приоритета за отопление



- A1 - A2:** захранване на контакторната бобина на филтрационната помпа
- B:** таймер за филтриране
- C:** контактор (3-полюсен или 2-полюсен) за филтрационната помпа
- D:** отделен кабел за функцията „приоритет на отоплението“ (не е предоставен)
- E:** клемна кутия на отоплителната помпа
- F:** предпазител

MD4

MD5

TD5

MD8

TD8

Захранващ кабел		220 - 240 V 1 N~ 50-60 Hz	380 - 400 V 3 N~ 50-60 Hz	220 - 240 V 1 N~ 50-60 Hz	380 - 400 V 3 N~ 50-60 Hz
Максимален ток	A	9	11	4	17,8
Минимално сечение на кабела (тип H07RN-F)*	mm ²	3G 2,5	3G 2,5	5G 2,5	5G 6
Термична магнитна защита (крива C или D)	mA	30			

*Кабелната секция е подходяща за максимална дължина от 20 метра.

Връзка за дистанционно включване/изключване



- A:** клемна кутия на отоплителната помпа
- B:** дистанционен превключвател за „включване/изключване“ (не е предоставен)
- C:** отделен свързващ кабел (не е предоставен)

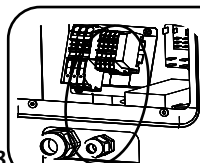

Опционалните връзки (приоритет на отоплението и дистанционен старт/стоп) се осъществяват на по-малкия клемен блок. Кабелите трябва да се прекарват през вторичната кабелна вулка. За повече информация вижте ръководството.

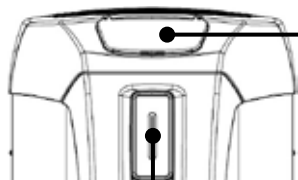

Екран на дисплея



- 3 режима:
- BOOST
 - SMART
 - ECOSILENCE
- Измерена температура на водата

Светодиодна лента

Зелено – „Отоплени“

- Броят на светодиодиците, които светят, може да варира в зависимост от избрания активен режим на работа.

Синьо – „Охлаждан“

- Светодиодът мига 3 пъти, когато функцията е активирана.

Червено – „Грешка“

- Вижте онлайн ръководството.

Клавиатура



- Включване/изключване (натиснете и задръжте)
- Връщане/назад



- Преглед
- Задаване на стойности



- Основен екран
- Избор

Светлинни индикатори

	Стабилен	Мигащ	Изключен
	Клавиатурата е заключена	-	Клавиатурата е отключена
	Водният поток е наред	Водният поток е твърде слаб или липсва	-
	Показва избрания режим	-	-
	-	Температура на въздуха извън обхвата на работа.	Температура на въздуха в обхвата на работа
°C °F	Избрана температурна единица	-	-
	Свързване с Wi-Fi	Wi-Fi вдвояване в ход	Wi-Fi не е свързан

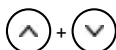

Основен екран

Заклучване/
отключване

3 секунди

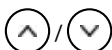

Задаване на автоматично заключване (разрешено по подразбиране)

Натиснете
продължително

До „P19“



Потвърждаване

0 (деактивирано)
или 1
(активирано)

Потвърждаване



Регулиране на зададената температура (активирано по подразбиране)

Натиснете от основния
екран, за да настроите
стойносттаУвеличаване или
намаляване на
температуратаПотвърждаване
(автоматично, ако
продължи повече
от 3 секунди на
неактивност)Препоръчителна
температура: 28°CМаксимална
температура: 32°C

Активиране/деактивиране на режима „Охлаждане“

Активирана по подразбиране, функцията се
активира автоматично, щом температурата на
водата надвиши зададената температура с повече
от 2°C.Натиснете
продължително от
главния екран:
На екрана се извежда
„COOL“Натиснете за
активиране/
деактивиране
Екранът извежда
„ON“ или „OFF“

Изберете режимите „Отопление“ (активиран по подразбиране)

Термопомпата има 3 активни режима на работа за
регулиране на работната ѝ скорост в зависимост
от мощността, която е необходима и избрания
режим:

- режим „BOOST“
- режим „SMART“
- режим „ECOSILENCE“

Натиснете от главния
екран:
Индикаторът ▷ спира
пред един от
3-те режимаНатиснете до достигане
на желанния режимЗа повече подробности относно режимите на работа
и поведението на светодиодната лента вижте онлайн
ръководството.



Отворете хидравличната верига

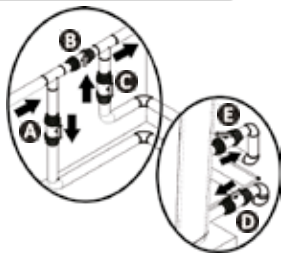

ВНИМАНИЕ: Неправилната настройка на байпаса може да доведе до неправилно функциониране на термопомпата.

- Затваряйте постепенно клапан В,
- Отворете напълно клапаните А, С и D, след това клапана Е наполовина (въздухът, който се е натрупал в кондензатора на термопомпата и във филтриращия кръг, ще се изпусне). Ако няма клапани D и Е, отворете широко клапан А и затворете наполовина клапан С.
- Свържете захранващия кабел към термопомпата.
- Ако термопомпата е в режим на готовност, натиснете за 3 секунди; за 4 секунди се извежда активният екран, след което се извежда началният екран. Ще се стартира 2-минутен таймер.
- Задайте желаната температура.



Свързване с приложението iAquaLink+™

Мобилно устройство



Домашна Wi-Fi мрежа

Термопомпа



Термопомпата Z550iQ може да се управлява дистанционно от смартфон или таблет чрез приложението iAquaLink+™, достъпно за системи iOS и Android. Преди да се свържете с приложението iAquaLink+™ се уверете, че:

- Използвайте смартфон или таблет с Wi-Fi.
- Използвайте Wi-Fi мрежа със сравнително силен сигнал при свързване с термопомпата: Wi-Fi сигналът трябва да може да се открие на мястото, където се използва уредът. Ако случаят не е такъв, трябва да се осигури техническо решение за усилване на съществуващия сигнал.
- Почивайте близо до уреда и имайте в готовност паролата за домашната Wi-Fi мрежа.

Изтеглете приложението iAquaLink+™

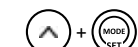

Натиснете продължително

На екрана се извежда „bLE“

Отворете приложението и следвайте стъпките, описани в приложението, за да добавите термопомпата.

**Зазимяване**

Натиснете
продължително, за да
изключите уреда

Изключете захранващия
кабел

Затворете клапаните
А и С и отворете
клапаните D и E
(ако има такива)

Източете водата от
кондензатора, за да
избегнете риска от
замръзване

- В случай на пълно зазимяване на басейна (пълно изключване на филтриращата система, обезвъздушаване на филтриращия кръг или дори източване на басейна): монтирайте отново двата конектора с един оборот, за да предотвратите попадането на чужди тела в кондензатора.
- В случай на зазимяване само за термопомпата (изключване само на отоплението, филтрацията продължава да работи): да не се затягат конекторите, а да се добавят 2 капачки (предоставени) на водните входи и изходи на кондензатора.
- Препоръчваме Ви да поставите проветривия микрокапак за зазимяване (предоставен) на термопомпата.



- **Зазимяването е жизненоважно, за да се предотврати счупването на кондензатора поради замръзване. Това не се покрива от гаранцията.**
- **За да избегнете повреждане на уреда от кондензацията, не го покривайте изцяло; предоставено е покривало за зазимяване.**

**Поддръжка**

- Уверете се, че вентилационната решетка не е блокирана от чужди тела.
- Почистете изпарителя с помощта на мека четка и струя прясна вода (изключете захранващия кабел).
- Почистете дренажната линия за кондензата, за да отстраните всички замърсявания, които може да я блокират.
- Уверете се, че вентилационната решетка на разпределителната кутия е чиста.
- Не използвайте струя под високо налягане. Не пръскайте с дъждовна, солена вода или с вода, която е пълна с минерали.
- Почистете външната част на уреда; не използвайте никакви продукти на основата на разтворители. Можем да Ви предоставим специален комплект за почистване като аксесоар: PAC NET.



- **Не прекъсвайте електрическото захранване, когато уредът работи. Ако електрозахранването е прекъснато, изчакайте една минута, преди да възстановите захранването на уреда.**
- **Преди всяка операция по поддръжка, отстраняване на неизправности или ремонт се препоръчва деактивиране на Wi-Fi връзката на модема, за да се избегне всякакъв риск от дистанционно управление на уреда.**
- **Препоръчително е уредът да се подлага на общо обслужване поне веднъж годишно, за да се осигури правилното му функциониране, да се поддържат нивата на производителност и евентуално да се предотвратят някои повреди. Тези операции се извършват за сметка на потребителя от техническо лице.**







За повече подробности относно задачите по поддръжката, които трябва да бъдат извършени от квалифициран техник, вижте онлайн ръководството.



- При възникване на проблем извършете тези няколко прости проверки, преди да се свържете с търговеца, като използвате следните таблици. Ако проблемът не бъде отстранен, свържете се с Вашия търговец
-  Действия, които трябва да се извършват само от квалифициран техник.

Поведение на уреда

Уредът не започва да се нагрява веднага	<ul style="list-style-type: none"> • Когато дебитът на водата е нула или не е достатъчен, уредът спира: проверете дали водата циркулира правилно в уреда и дали хидравличните връзки са правилни. • Уредът спира, когато външната температура падне под -12°C. • Ако сте проверили тези точки и проблемът продължава да съществува: свържете се с Вашия търговец.
Уредът изпуска вода	<ul style="list-style-type: none"> • За да проверите дали водата не идва от теч във веригата на басейна на уреда, изключете го и пуснете филтърната помпа, за да циркулира водата в уреда. Ако водата продължава да тече през тръбите за отвеждане на кондензат, в уреда има теч на вода; свържете се с Вашия търговец.
Изпарителят е заледен	<ul style="list-style-type: none"> • Уредът скоро ще премине към цикъла на размразяване, за да разтопи леда. • Ако уредът не успее да размрази изпарителя си, той ще спре сам; това означава, че външната температура е твърде ниска (под -12°C).
Уредът „пуши“	<ul style="list-style-type: none"> • Ако уредът не се намира в цикъла си на размразяване, това не е нормално. Незабавно изключете и прекъснете връзката с уреда и се свържете с Вашия търговец.
Уредът не работи	<ul style="list-style-type: none"> •  Ако няма дисплей, проверете захранващото напрежение и предпазителя F1. • Когато дебитът на водата е нула или не е достатъчен, уредът спира: проверете дали водата циркулира правилно в уреда.
Уредът работи, но температурата на водата не се повишава	<ul style="list-style-type: none"> • Режимът на работа не е достатъчно мощен (уредът е в режим „ECOSILENCE“ или „SMART“). Превключете на режим „BOOST“ и настройте филтрирането на 24/24 ръчно, докато температурата се повишава. • Проверете дали клапанът за автоматично пълнене не е заседнал в отворено положение; това ще продължи да подава студена вода в басейна и ще попречи на повишаването на температурата. • Има твърде много топлинна загуба, тъй като въздухът е хладен. Монтирайте топлоизолирано покритие на басейна. • Уредът не може да улавя достатъчно калории, тъй като изпарителят му е запушен с мръсотия. Почистете го, за да възстановите характеристиките му •  Проверете дали уредът е с подходящ размер за този басейн и неговата среда.
Вентилаторът работи, но компресорът спира от време на време без съобщение за грешка	<ul style="list-style-type: none"> • Ако външната температура е ниска, уредът ще извърши цикли на размразяване. • Уредът не може да улавя достатъчно калории, тъй като изпарителят му е запушен с мръсотия. Почистете го, за да възстановите характеристиките му
Уредът задейства прекъсвача	<ul style="list-style-type: none"> •  Проверете дали прекъсвачът е правилно оразмерен и дали използваният кабелен участък е правилен. •  Захранващото напрежение е твърде ниско; свържете се с доставчика на електроенергия.



За пълн списък на грешките вижте онлайн ръководството.



Работни характеристики: въздух при 28°C/вода при 28°C/влажност при 80%

		MD4	MD5	TD5	MD8	TD8
Изходна мощност (макс. – мин. скорост)	kW	12,5 - 3,6	15 - 3,6	15,5 - 4,2	20 - 7	20 - 6,2
Консумирана мощност (макс. – мин. скорост)	kW	2 - 0,3	2,5 - 0,3	2,45 - 0,3	4,1 - 0,7	4 - 0,6
Среден COP (макс. – мин. скорост)		6,3 - 12	5,9 - 12	6,1 - 12,1	4,9 - 10,3	5 - 10,4

Работни характеристики: въздух при 15°C/вода при 26°C/влажност при 70%

		MD4	MD5	TD5	MD8	TD8
Изходна мощност (макс. – мин. скорост)	kW	9,5 - 2,6	11,5 - 2,8	11,5 - 2,8	15 - 3,8	15 - 2,9
Консумирана мощност (макс. – мин. скорост)	kW	1,9 - 0,4	2,4 - 0,4	2,3 - 0,4	3,7 - 0,8	3,6 - 0,5
Среден COP (макс. – мин. скорост)		5 - 6,7	4,8 - 6,8	5,1 - 7,1	4,1 - 5	4,2 - 5,8

Технически спецификации

		MD4	MD5	TD5	MD8	TD8
Работна температура	Въздух	В режим „отопление“: от -12 до 40°C В режим „охлаждане“: от 10 до 40°C				
	Вода	от 10 до 32°C				
Работно налягане	Хладилен агент	2 до 42 бара (0,2 до 4,2 MPa)				
	Вода	0 до 2 бара (0 до 0,2 MPa)				
Захранващ кабел		220–240 V / 1N~ / 50–60 Hz	380–400 V / 3N~ / 50–60 Hz	220–240 V / 1N~ / 50–60 Hz	380–400 V / 3N~ / 50–60 Hz	
Допустима промяна на напрежението		± 6% (по време на работа)				
Хидравлични връзки		1/2 съединение PVC Ø50 за залепване				
Работно налягане (хладилник/ вода)	bar	42/2				
	MPa	4,2/0,2				
Номинален абсорбиран ток	A	9 - 1,7	11 - 2,4	4 - 1	17,8 - 3,5	6,1 - 1,4
Максимална абсорбирана интензивност	A	9	11	4	17,8	6,1
Минимално сечение на кабела*	mm ²	3x2,5		5x2,5	3x6	5x2,5
		3G2,5		5G2,5	3G6	5G2,5
Звукова мощност (макс. – мин.)	db(A)	64 - 56	65 - 56		68 - 56	
Звуково налягане на 10 m (макс. – мин.)	db(A)	33 - 25	34 - 25	35 - 24	37 - 25	
Загуба на глава	mWG	1,5				
Препоръчителен дебит на водата	m ³ /h	4	5		6	
Тип охлаждаща течност		R32				
Зареждане на охлаждащата течност	kg	0,88	1,2		2,18	
	Тон CO2 eq	0,59	0,81		1,47	
Приблизително тегло	kg	54	60		70	

MD4

MD5

TD5

MD8

TD8

Мощност на радиочестотното излъчване	dBm	+19,5
Честотни ленти	GHz	2,400–2,497
Степен на защита		IP24

* Стойностите са предоставени с информационна цел за максимална дължина от 20 метра (база за изчисление: NFC15-100), трябва да бъдат проверени и адаптирани към условията на инсталиране и стандартите на държавата на инсталиране.

Размери (mm)

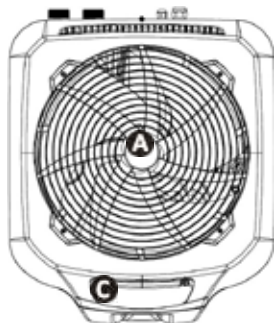

Отгоре

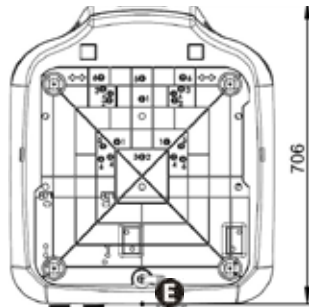

Отдолу

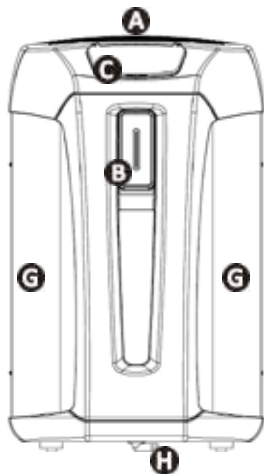

Отпред

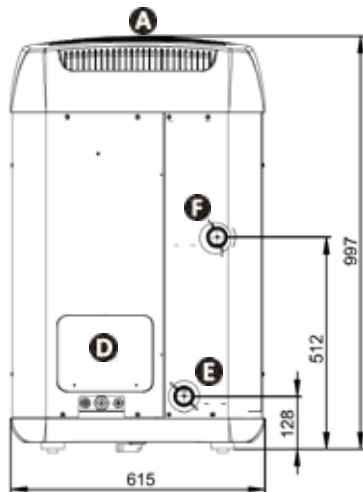

Отзад

- A** - Мрежа
- B** - Светодиодна лента
- C** - Потребителски интерфейс
- D** - РВрата за технически достъп
- E** - Вход за вода в басейна
- F** - Изход за вода от басейна
- G** - Изпарител
- H** - Изпускане на кондензат

Символ	Описание	Символ	Описание
A1	Електронно табло за регулиране	Светодиод	Електронно табло за светодиоди
A2	Табло с дисплей (HMI)	LP	Превключвател за ниско налягане
A3	Табло на вентилатора	M1	Двигател на вентилатора
A4	Електронно табло на компресора	M2	Двигател на компресора
A5	Табло на сплитера	ORG	Оранжев
A6	Табло за светодиоди	PNK	Розов
A7	Филтърни табла	R1	Превключвател на помпата
A8	Филтърно табло на вентилатора	R2	Превключвател на компресора
BLK	Черен	R3	Превключвател на двигателя на вентилатора
BLU	Син	RED	Червен
BRN	Кафяв	REV VALV	Реверсивен клапан
C1	Кондензатор на вентилатора	ST1	Сензор за регулиране на водния поток
C2	Кондензатор с втора скорост	ST2	Сензор против замръзване
C3	Кондензатор на компресора	ST3	Сензор за размразяване
CM	Компресор	ST4	Сензор за температурата на флуида
EXP VALVE	Електронен разширителен клапан	ST5	Сензор за температурата на изпускане
F1 - F2	Предпазител	TP1	Клемно табло
FAN	Двигател на вентилатора	TP2	Клемно табло
FAN HEATER	Резистор на конвейера	V1 - V2	Варистор
GRN/YEL	Зелен/жълт	V4	Тръба за изпускане на газ
HEATER	Съпротивление срещу замръзване (кондензатор)	VLT	Виолетов
HP	Превключвател за високо налягане	WHT	Бял
J1	Превключвател на потока	YEL	Жълт



Вижте тази таблица, за да прочетете етикета с електрическите схеми на задната страна на електрическата кутия.

Електрическите схеми са налични и в онлайн ръководството.



VAROVÁNÍ



Tato příručka obsahuje pouze základní informace o bezpečnostních opatřeních, která je třeba dodržovat při instalaci, údržbě a uvádění do provozu. Kompletní příručku si můžete přečíst a stáhnout ve formátu PDF z webových stránek: www.zodiac.com. Veškeré montážní, elektroinstalační a údržbářské práce musí provádět kvalifikovaný, autorizovaný personál, který si pečlivě a úplně přečetl celou příručku.



OBECNÁ UPOZORNĚNÍ

- Zařízení je určeno k použití v bazénech a lázních za určitým účelem; nesmí být používáno k žádnému jinému účelu, než ke kterému bylo určeno.
- Nerespektování tohoto upozornění může způsobit vážné poškození zařízení bazénu nebo způsobit vážné zranění, dokonce i smrt.
- Zařízení není určeno k používání osobami (včetně dětí) se sníženými fyzickými, smyslovými nebo duševními schopnostmi, nebo nedostatkem zkušeností a znalostí, pokud nejsou pod dohledem nebo neobdrželi poučení o používání zařízení osobou odpovědnou za jejich bezpečnost. Děti musí být pod dohledem, aby se zajistilo, že si se zařízením nebudou hrát.
- Zařízení mohou používat děti od 8 let a osoby se sníženými fyzickými, smyslovými nebo duševními schopnostmi nebo nedostatkem zkušeností a znalostí, pokud jsou pod dohledem nebo obdrželi poučení o používání zařízení bezpečným způsobem a porozuměli souvisejícím rizikům. Děti si se zařízením nesmí hrát. Čištění a uživatelskou údržbu nesmí provádět děti bez dozoru.
- Zařízení musí být instalováno podle pokynů výrobce a v souladu s místními a národními předpisy.
- Naše produkty lze montovat a instalovat pouze v bazénech, které splňují normy IEC/HD 60364-7-702 a požadované národní předpisy. Instalace se musí řídit normou IEC/HD 60364-7-702 a požadovanými národními předpisy pro bazény. Další informace získáte u místního prodejce.



VAROVÁNÍ SPOJENÁ S ELEKTRICKÝMI SPOTŘEBIČI

- Napájení spotřebiče musí být chráněno vyhrazeným 30mA proudovým chráničem (RCD), který splňuje normy a předpisy platné v dané zemi.
- Zařízení neobsahuje elektrický vypínač pro odpojení; v souladu s platnými vnitrostátními právními předpisy zahrňte do vedení odpojovací napájecí zařízení alespoň kategorie přepětí III (OVC III).
- Pokud je napájecí kabel poškozen, jeho výměnu musí provést pouze výrobce, autorizovaný zástupce nebo servis.



VAROVÁNÍ TÝKAJÍCÍ SE SPOTŘEBIČŮ OBSAHUJÍCÍCH CHLADIVO R32



- Toto zařízení obsahuje chladivo R32, což je chladivo třídy A2L, které je považováno za potenciálně hořlavé.
- Kapalinu R32 nevypouštějte do prostředí. Jedná se o fluorovaný skleníkový plyn, na který se vztahuje Kjótský protokol, s potenciálem globálního oteplování (GWP) = 675 (evropské nařízení EU 517/2014).
- Aby byly dodrženy platné normy a předpisy z hlediska životního prostředí a instalace, zejména vyhláška č. 2015-1790 a/nebo evropské nařízení EU 517/2014, musí být při prvním spuštění zařízení a nejméně jednou ročně provedena zkouška těsnosti chladicího okruhu. Tento úkon musí provést odborník certifikovaný k testování chladicích zařízení.
- Zařízení musí být uloženo v místnosti bez trvale fungujících zdrojů vznícení (například: otevřený oheň, fungující plynový spotřebič nebo fungující elektrické topení).
- Další informace naleznete v bezpečnostních pokynech týkajících se zařízení obsahujících plyn R32 v rozšířené verzi příručky, kde jsou specifikována pole kontrola prostoru, pracovní postup, obecný pracovní prostor, kontrola přítomnosti chladiva, kontrola přítomnosti hasicího přístroje, žádný zdroj vznícení, ventilace prostoru, kontrola chladicího zařízení, kontrola elektrických součástí, oprava izolovaných součástí, oprava vnitřních součástí, elektroinstalace, detekce hořlavého chladiva, demontáž a vypouštění, postupy nakládání a demontáž.
- Upozorňujeme, že chladivo R32 nemusí vydávat zápach.
- Pro urychlení procesu odmrazování nebo čištění používejte pouze prostředky doporučené výrobcem zařízení.
- Neprorázejte ani nespalujte.



VAROVÁNÍ

! INSTALACE A ÚDRŽBA

- Instalaci, údržbu nebo opravy zařízení smí provádět pouze osoba s kvalifikací v příslušných technických oborech (elektrina, hydraulika nebo chlazení).
- Spotřebič nesmí být instalován v blízkosti hořlavých materiálů nebo přívodu vzduchu do sousední budovy.
- Při servisu zařízení je třeba zkontrolovat složení a stav teplotnosné kapaliny a také to, zda v ní nejsou stopy chladicí kapaliny.
- Při každoroční zkoušce těsnosti zařízení v souladu s platnými právními předpisy je třeba zkontrolovat, zda jsou vysokotlaké a nízkotlaké spínače bezpečně připevněny k chladicímu okruhu a zda po sepnutí přeruší elektrický obvod.
- Při údržbě se ujistěte, že kolem chladicích součástí nejsou žádné stopy koroze nebo oleje.
- Před zahájením prací na chladicím okruhu zastavte spotřebič a vyčkejte několik minut, než namontujete senzory teploty a tlaku. Některé prvky, jako je kompresor a potrubí, mohou dosahovat teplot vyšších než 100 °C a vysokého tlaku s následným rizikem vážných popálenin.

! SPECIFIKACE CHLADIVA

Kontrola oblasti

- Před zahájením prací na systémech obsahujících hořlavá chladiva je nutné provést bezpečnostní kontroly, aby se minimalizovalo riziko vznícení.

Pracovní postup

- Práce musí být prováděny řízeným postupem, aby se minimalizovalo riziko přítomnosti hořlavého plynu nebo páry během provádění prací.

Obecná pracovní oblast

- Všichni pracovníci údržby a další osoby pracující v dané oblasti musí být poučeni o povaze prováděných prací. Vyhnete se práci v uzavřených prostorech.

Kontrola přítomnosti chladiva

- Před zahájením prací a během nich musí být prostor zkontrolován vhodným detektorem chladiva, aby měl technik povědomí, že se v něm nachází potenciálně toxické nebo hořlavé prostředí. Ujistěte se, že používané zařízení pro detekci úniků je vhodné k použití se všemi použitelnými chladivými, tj. nejiskřící, dostatečně utěsněné nebo jiskrově bezpečné.

Kontrola přítomnosti hasicího přístroje

- Pokud se na chladicím zařízení nebo jeho částech provádí práce spojené s teplem, musí být k dispozici vhodné hasicí zařízení. V blízkosti nabíjecího prostoru mějte hasicí přístroj na suchý prášek nebo CO₂.

Nepoužívání zdroje vznícení

- Žádná osoba provádějící práce na chladicím systému, které zahrnují odkrytí jakéhokoli potrubí, nesmí používat žádné zdroje vznícení takovým způsobem, který by mohl vést k nebezpečí požáru nebo výbuchu. Všechny možné zdroje vznícení, včetně kouření cigaret, by měly být v dostatečné vzdálenosti od místa instalace, oprav, demontáže a likvidace, při nichž může dojít k úniku chladiva do okolního prostoru. Před zahájením prací je třeba prohlédnout okolí zařízení, aby se zjistilo, zda v něm nehrozí nebezpečí vznícení nebo vzplanutí. Musí být rozmístěny nápisy „Zákaz kouření“.

Ventilace oblasti

- Před jakýmkoli zásahem do jednotky za účelem provedení požadovaného servisu se ujistěte, že je prostor otevřený a dostatečně větráný. Při provádění servisu jednotky je třeba zajistit řádné větrání, které umožní bezpečné rozptýlení chladiva, které by mohlo nedopatřením uniknout do ovzduší.

INFORMACE O PRODUKTU PRO PRODUKTY S PŘIPOJENÍM (podle směrnice o rádiových zařízeních (RED))

Prohlášení o shodě

Tímto Zodiac prohlašuje, že rádiové zařízení typu Z550iQ je v souladu se směrnicí 2014/53/EU. Úplné znění EU prohlášení o shodě je k dispozici na adrese: <https://www.zodiac-poolcare.com/>.

1 Hydraulická připojení

Připojení ke standardnímu filtračnímu okruhu

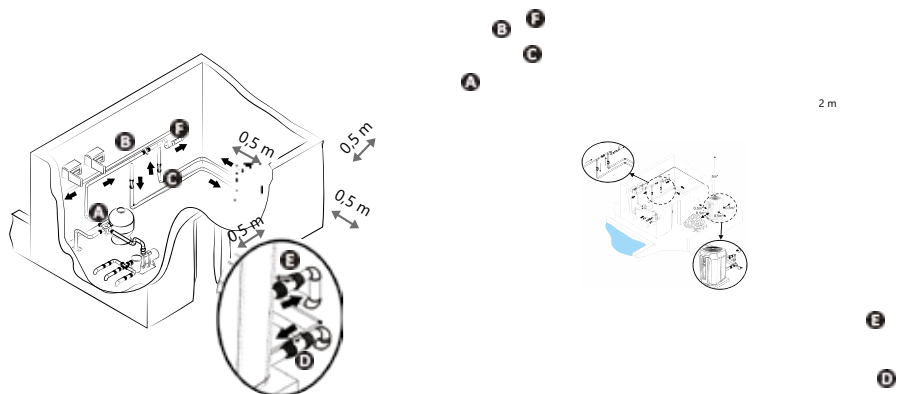

Instalace ve vnitřních prostorách*

Venkovní instalace

A: Ventil přívodu vody

D: Nastavovací ventil přívodu vody (volitelný)

B: Obtokový ventil

E: Nastavovací ventil výstupu vody (volitelný)

C: Ventil výstupu vody

F: Úprava vody

*Musí být vybaven soupravou pro technickou místnost (není součástí dodávky)

Odvod kondenzátu

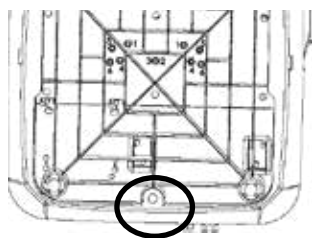

Pohled zespodu – bez soupravy

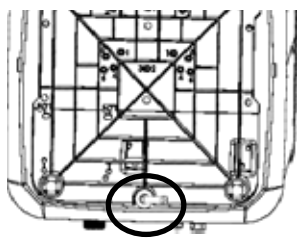

Pohled zespodu – se soupravou

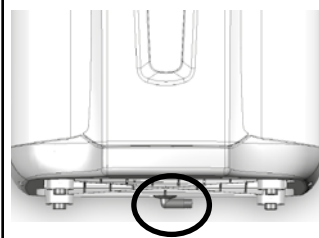

Pohled zepředu – se soupravou

Pozor, každý den může ze zařízení odtéct několik litrů vody. Důrazně doporučujeme napojení odtoku na vhodný systém odvodu vody. Pro odvod kondenzátu nasadte trubku $\varnothing 18$ na drážkované koleno, které se namontuje pod základnu zařízení.



Další podrobnosti o bezpečnostních opatřeních při montáži a hydraulických přípojkách naleznete v online příručce.

2 Elektrické připojky



1 Instalace

- Před jakoukoli prací uvnitř zařízení přerušete přívod elektřiny (nebezpečí úrazu elektrickým proudem).
- Práce na kabeláži uvnitř zařízení nebo výměnu napájecího kabelu smí provádět pouze kvalifikovaný a zkušený technik.
- Ujistěte se, že jsou šrouby svorek zcela utaženy (nebezpečí požáru). Nesprávně utažené šrouby svorek vedou ke zrušení záruky.
- Neodpojujte přívod elektřiny, pokud je zařízení v provozu. Pokud dojde k přerušení dodávky elektrické energie, počkejte minutu, než napájení obnovíte.



Připojení napájecího kabelu

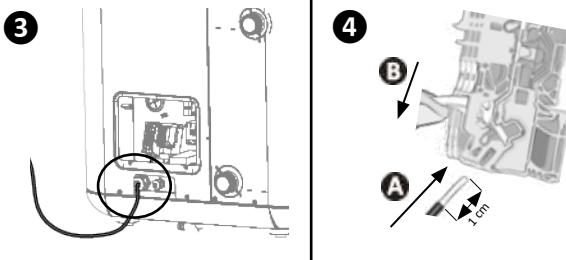
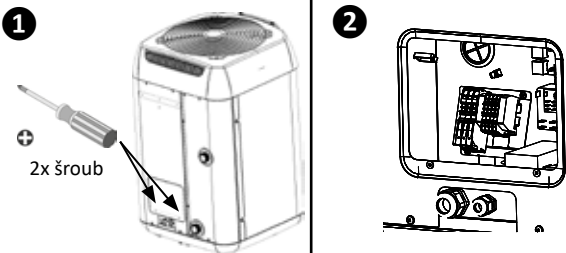

Informace: třífázové svorkovnice

- U třífázových modelů není třeba dodržovat pořadí pod napětím.

Připojení elektrického napájení

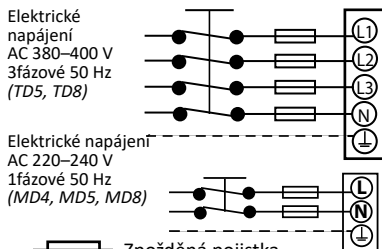

Připojení priority ohřevu

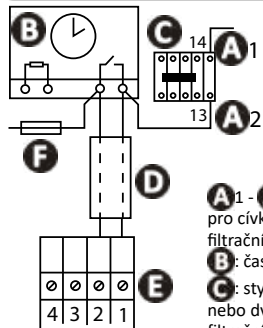

- A1 - A2:** napájení pro cívku stykače filtračního čerpadla
- B:** časovač filtrace
- C:** stykač (trojpolový nebo dvojpólový) filtračního čerpadla
- D:** nezávislý kabel pro funkci „Priorita ohřevu“ (není součástí dodávky)
- E:** svorkovnice čerpadla ohřevu
- F:** pojistka

MD4

MD5

TD5

MD8

TD8

Napájení		220 - 240 V 1 N~ 50-60 Hz		380 - 400 V 3 N~ 50-60 Hz		220 - 240 V 1 N~ 50-60 Hz		380 - 400 V 3 N~ 50-60 Hz	
Maximální proud	A	9	11	4	17,8	6,1			
Minimální průřez kabelu (typ H07RN-F)*	mm ²	3G 2,5	3G 2,5	5G 2,5	5G 6	5G 2,5			
Tepelná magnetická ochrana (křívka C nebo D)	mA	30							

* Průřez kabelu je vhodný pro maximální délku 20 metrů.

Připojení pro dálkové ovládání „ZAPNUTÍ/VYPNUTÍ“



- A:** svorkovnice čerpadla ohřevu
- B:** vypínač dálkového ovládání „ZAPNUTÍ/VYPNUTÍ“ (není součástí dodávky)
- C:** samostatný připojovací kabel (není součástí dodávky)

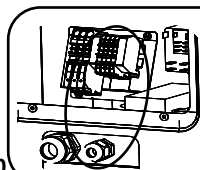

Volitelná připojení (priorita ohřevu a dálkové ovládání zapnutí/vypnutí) se provádějí na nejmenší svorkovnici. Kabely musí procházet sekundární kabelovou průchodkou. Více informací naleznete v uživatelské příručce.

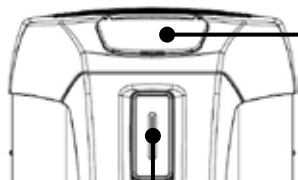

Obrazovka displeje



- 3 režimy:
- BOOST
 - SMART
 - ECOSILENCE
- Naměřená teplota vody

LED pásek

Zelená – „Ohřev“

- Počet rozsvícených LED diod se může lišit v závislosti na zvoleném aktivním provozním režimu.

Modrá – „Chlazení“

- Při aktivaci funkce LED dioda třikrát blikne.

Červená – „Chyba“

- Viz online příručka.

Klávesnice



- ZAP/VYP (stisknete a podržte)
- Návrat/zpět



- Procházení
- Nastavení hodnot



- Hlavní obrazovka
- Výběh

Kontrolky

	Svítí	Bliká	Vypnutá
	Zamčená klávesnice	-	Odemknutá klávesnice
	Průtok vody v pořádku	Příliš nízký nebo žádný průtok vody	-
	Označuje zvolený režim	-	-
	-	Teplota vzduchu mimo provozní rozsah	Teplota vzduchu v provozním rozsahu
°C °F	Zvolená jednotka teploty	-	-
	Wi-Fi připojeno	Probíhá připojení k Wi-Fi	Wi-Fi není připojeno

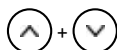

Hlavní obrazovka

**Zamknout/
odemknout**

3 sekundy

**Nastavení automatického zámku (ve výchozím nastavení povoleno)**Dlouze
stiskněte

Do „P19“



Potvrdit

0 (zakázáno)
nebo
1 (povoleno)

Potvrdit

**Nastavení požadované teploty (ve výchozím nastavení povoleno)**Stisknutím tlačítka na
hlavní obrazovce upravíte
hodnotuZvyšte nebo snižte
teplotyPotvrďte (automaticky
v případě nečinnosti déle
než 3 sekundy)**Doporučená
teplota: 28 °C**
Maximální teplota: 32 °C**Aktivace/deaktivace režimu „Chlazení“**Ve výchozím nastavení je tato funkce aktivována
automaticky, jakmile teplota vody překročí
nastavenou teplotu o více než 2 °C.Dlouze stiskněte na
hlavní obrazovce:
Na obrazovce se zobrazí
„COOL“.Stiskněte pro
aktivaci/deaktivaci
Na obrazovce se zobrazí
„ON“ nebo „OFF“**Zvolení režimu „ohřevu“ (ve výchozím nastavení povoleno)**Tepelné čerpadlo má 3 aktivní provozní režimy,
které přizpůsobí provozní otáčky výkonu, který je
požadován a zvolenému režimu:

- režim „BOOST“
- režim „SMART“
- režim „ECOSILENCE“

Stiskněte na hlavní
obrazovce:
Ukazatel ► se zastaví
před jedním z 3 režimůStiskněte, dokud
nedosáhnete
požadovaného režimuDalší podrobnosti o provozních režimech a chování
pásků najdete v online příručce.



Otevření hydraulického okruhu

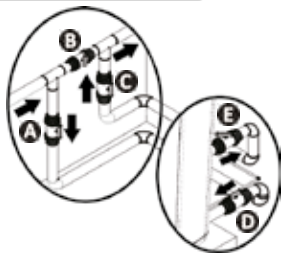

UPOZORNĚNÍ: Nesprávné nastavení obtoku může způsobit poruchu tepelného čerpadla.

- Postupně zavírejte ventil B,
- Otevřete ventily A, C a D naplno a poté ventil E na polovinu (vzduch, který se nahromadil v kondenzátoru tepelného čerpadla a ve filtračním okruhu, se vypustí). Nejsou-li ventily D a E k dispozici, otevřete ventil A naplno a ventil C zavřete na polovinu.
- Připojte k tepelnému čerpadlu napájení.
- Pokud je tepelné čerpadlo v pohotovostním režimu, stiskněte tlačítko na 3 sekundy; na 4 sekundy se zobrazí úvodní obrazovka a poté se zobrazí domovská obrazovka. Spustí se dvouminutový časovač.
- Nastavte požadovanou teplotu.



Připojení k aplikaci iAquaLink+™

Mobilní zařízení



Domácí síť Wi-Fi

Tepelné čerpadlo



Tepelné čerpadlo Z550iQ lze dálkově ovládat z chytrého telefonu nebo tabletu prostřednictvím aplikace iAquaLink+™ dostupné pro systémy iOS a Android. Před připojením k aplikaci iAquaLink+™ se ujistěte, že:

- Máte k dispozici chytrý telefon nebo tablet s podporou Wi-Fi.
- Při připojování k tepelnému čerpadlu používejte síť Wi-Fi s dostatečně silným signálem: signál Wi-Fi dosahovat na místo, kde se zařízení používá. Pokud tomu tak není, je třeba zajistit technické řešení k zesílení stávajícího signálu.
- Jste v blízkosti zařízení a máte připravené heslo k domácí síti Wi-Fi.

Stáhněte si aplikaci iAquaLink+™



Na obrazovce se zobrazí „BLE“

Otevřete aplikaci a podle kroků popsaných v aplikaci přidejte tepelné čerpadlo.

**Zazimování**

Dlouhým stisknutím
zařízení vypnete

Odpojte napájení

Zavřete ventily A a C
a otevřete ventily D a E
(jsou-li přítomny)

Abyste zabránili
nebezpečí zamrznutí,
vypusťte vodu
z kondenzátoru.

- V případě úplného zazimování bazénu (úplné odstavení filtračního systému, odvzdušnění filtračního okruhu nebo i vypuštění bazénu): dotáhněte oba konektory o jednu otáčku, aby se do kondenzátoru nedostala cizí tělesa.
- V případě zazimování pouze tepelného čerpadla (pouze vypnutí topení, filtrace běží dál): konektory nedotahujte, ale přidejte 2 krytky (součástí dodávky) na vstup a výstup vody kondenzátoru.
- Na tepelné čerpadlo doporučujeme nasadit odvětrávaný zazimovací mikro kryt (součástí dodávky).



- **Zazimování je nezbytné, aby se zabránilo poškození kondenzátoru v důsledku zamrznutí. Na toto se nevztahuje záruka.**
- **Abyste nedošlo k poškození zařízení kondenzací, nezakrývejte jej úplně; k dispozici je kryt pro zazimování.**

**Údržba**

- Ujistěte se, že větrací mřížka není blokována žádnými cizími tělesy.
- Vyčistěte výparník měkkým kartáčkem a postříkejte ho pitnou vodou (odpojte napájecí kabel).
- Vyčistěte odtokové potrubí kondenzátu, abyste odstranili případné nečistoty, které jej mohou blokovat.
- Zkontrolujte, zda je větrací mřížka spínací skříňky čistá.
- Nepoužívejte vysokotlaký proud. Nepoužívejte dešťovou, slanou nebo minerální vodu.
- Vyčistěte vnější část zařízení; nepoužívejte žádné prostředky na bázi rozpouštědel. Můžeme vám dodat speciální čisticí soupravu jako příslušenství: PAC NET.



- **Neodpojujte přívod elektřiny, pokud je zařízení v provozu. Pokud dojde k přerušení dodávky elektrické energie, před obnovením napájení zařízení chvíli vyčkejte.**
- **Před jakoukoli údržbou, odstraňováním problémů nebo opravou se doporučuje deaktivovat připojení k síti Wi-Fi, aby se předešlo riziku dálkového ovládnutí spotřebiče.**
- **Doporučuje se, aby se na zařízení minimálně jednou ročně provedla celková údržba, která zajistí jeho správnou funkci, zachová úroveň výkonu a případně zabrání některým poruchám. Tyto operace provádí technik na náklady uživatele.**







Další podrobnosti o úkonech údržby, které musí provádět kvalifikovaný technik, naleznete v online příručce.



- V případě problému, než se obrátíte na prodejce, proveďte těchto několik jednoduchých kontrol podle následujících tabulek. Pokud se problém nepodaří vyřešit, obraťte se na prodejce.
- : Úkony, které smí provádět pouze kvalifikovaný technik.

Chování zařízení

Zařízení nezačne ihned ohřívat	<ul style="list-style-type: none"> • Pokud průtok vody není žádný nebo je nedostatečný, zařízení přestane pracovat: zkontrolujte, zda voda v zařízení správně cirkuluje a zda jsou hydraulická připojení v pořádku. • Zařízení přestane pracovat, když venkovní teplota klesne pod -12°C. • Pokud jste tyto body zkontrolovali a problém přetrvává: obraťte se na prodejce.
Zařízení vypouští vodu	<ul style="list-style-type: none"> • Chcete-li zkontrolovat, zda voda nevytéká z důvodu netěsnosti bazénového okruhu zařízení, vypněte jej a spusťte filtrační čerpadlo, aby voda v zařízení cirkulovala. Pokud voda nadále protéká odtokem kondenzátu, dochází k úniku vody ze zařízení; obraťte se na prodejce.
Výparník je namrzlý	<ul style="list-style-type: none"> • Zařízení se brzy přepne na cyklus odmrazování, aby led roztál. • Pokud se zařízení nepodaří odmrazit výparník, samo se zastaví; to znamená, že venkovní teplota je příliš nízká (pod -12°C).
Ze zařízení se „kouří“	<ul style="list-style-type: none"> • Pokud zařízení není v cyklu odmrazování, není to normální jev. Zařízení ihned vypněte a odpojte od napájení a obraťte se na prodejce.
Zařízení nepracuje	<ul style="list-style-type: none"> •  Pokud se na displeji nic nezobrazuje, zkontrolujte napětí napájení a pojistku F1. • Pokud průtok vody není žádný nebo je nedostatečný, zařízení přestane pracovat: zkontrolujte, zda voda v zařízení správně cirkuluje.
Zařízení pracuje, ale teplota vody se nezvyšuje.	<ul style="list-style-type: none"> • Provozní režim není dostatečně výkonný (zařízení je v režimu „ECOSILENCE“ nebo „SMART“). Přepněte na režim „BOOST“ a nastavte filtraci na 24/24 manuálně, zatímco teplota stoupá. • Zkontrolujte, zda není automatický plnicí ventil zaseknutý v otevřené poloze; tím se do bazénu stále přivádí studená voda a teplota se nezvyšuje. • Dochází k příliš velkým tepelným ztrátám, protože vzduch je chladný. Nainstalujte na bazén tepelně izolační kryt. • Zařízení není schopné zachytit dostatek kalorií, protože výparník je zanesený nečistotami. Vyčistěte jej, abyste obnovili jeho výkon •  Zkontrolujte, zda je zařízení správně dimenzované pro daný bazén a jeho prostředí.
Ventilátor běží, ale kompresor se čas od času zastaví bez chybového hlášení.	<ul style="list-style-type: none"> • Pokud je venkovní teplota nízká, zařízení provádí rozmrazovací cykly. • Zařízení není schopné zachytit dostatek kalorií, protože výparník je zanesený nečistotami. Vyčistěte jej, abyste obnovili jeho výkon
Zařízení vypne jistič.	<ul style="list-style-type: none"> •  Zkontrolujte, zda je jistič správně dimenzován a zda je použitá část kabelu správná. •  Napájecí napětí je příliš nízké; kontaktujte dodavatele elektřiny.



Úplný seznam chyb naleznete v online příručce.



Výkony: vzduch při 28 °C / voda při 28 °C / vlhkost 80 %

		MD4	MD5	TD5	MD8	TD8
Výkon (max. – min. otáčky)	kW	12,5 - 3,6	15 - 3,6	15,5 - 4,2	20 - 7	20 - 6,2
Spotřebovaný výkon (max. – min. otáčky)	kW	2 - 0,3	2,5 - 0,3	2,45 - 0,3	4,1 - 0,7	4 - 0,6
Průměrný COP (max. – min. otáčky)		6,3 - 12	5,9 - 12	6,1 - 12,1	4,9 - 10,3	5 - 10,4

Výkony: vzduch při 28 °C / voda při 28 °C / vlhkost 80 %

		MD4	MD5	TD5	MD8	TD8
Výkon (max. – min. otáčky)	kW	9,5 - 2,6	11,5 - 2,8	11,5 - 2,8	15 - 3,8	15 - 2,9
Spotřebovaný výkon (max. – min. otáčky)	kW	1,9 - 0,4	2,4 - 0,4	2,3 - 0,4	3,7 - 0,8	3,6 - 0,5
Průměrný COP (max. – min. otáčky)		5 - 6,7	4,8 - 6,8	5,1 - 7,1	4,1 - 5	4,2 - 5,8

Technické specifikace

		MD4	MD5	TD5	MD8	TD8
Provozní teplota	Vzduch	V režimu „ohřevu“: od -12 do 40 °C V režimu „chlazení“: od 10 do 40 °C				
	Voda	10 až 32 °C				
Provozní tlak	Chladivo	2 až 42 bar (0,2 až 4,2 MPa)				
	Voda	0 až 2 bar (0 až 0,2 MPa)				
Napájení		220–240 V / 1N~ / 50–60 Hz	380–400 V / 3N~ / 50–60 Hz	220–240 V / 1N~ / 50–60 Hz	380–400 V / 3N~ / 50–60 Hz	380–400 V / 3N~ / 50–60 Hz
Přípustná odchylka napětí		± 6 % (během provozu)				
Hydraulické spojení		1/2 spojka PVC Ø50 k lepení				
Provozní tlak (chlادivo/voda)	bar	42 / 2				
	MPa	4,2 / 0,2				
Nominální spotřeba proudu	A	9 - 1,7	11 - 2,4	4 - 1	17,8 - 3,5	6,1 - 1,4
Maximální spotřeba proudu	A	9	11	4	17,8	6,1
Minimální průřez kabelu*	mm ²	3x2,5		5x2,5	3x6	5x2,5
		3G2,5		5G2,5	3G6	5G2,5
Hluk (max–min)	db(A)	64 - 56	65 - 56		68 - 56	
Akustický tlak ve vzdálenosti 10 m (max–min)	db(A)	33 - 25	34 - 25	35 - 24	37 - 25	
Tlakové ztráty při proudění potrubím	mWG	1,5				
Doporučený průtok vody	m ³ /h	4	5		6	
Typ chladicí kapaliny		R410A				
Objem chladicí kapaliny	kg	0,88	1,2		2,18	
	Tona ekv. CO2	0,59	0,81		1,47	
Přibližná hmotnost	kg	54	60		70	
Výkon radiofrekvenčního záření	dBm	+19,5				

MD4

MD5

TD5

MD8

TD8

Frekvenční pásma	GHz	2,400–2,497
Stupeň ochrany		IP24

* Hodnoty jsou uvedeny pro informaci pro maximální délku 20 metrů (základ pro výpočet: NFC15-100), musí se zkontrolovat a přizpůsobit podmínkám instalace a normám země, kde se instalace nachází.

Rozměry (v mm)

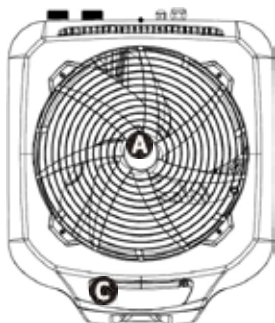

Shora

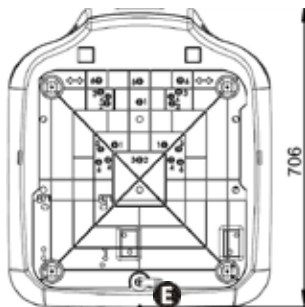

Zdola

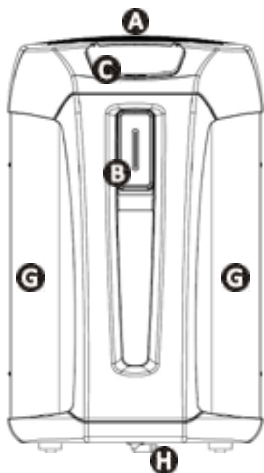

Přední strana

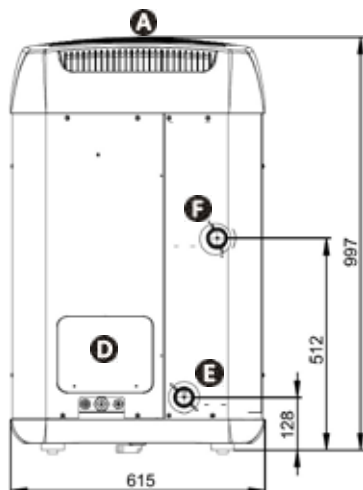

Zadní strana

- A** - Síť
- B** - LED pásek
- C** - Uživatelské rozhraní
- D** - Technické přístupové dveře
- E** - Přívod vody do bazénu
- F** - Odtok vody z bazénu
- G** - Výparník
- H** - Odvod kondenzátu

9 Symboly schémat zapojení

Symbol	Popis	Symbol	Popis
A1	Deska elektronické regulace	LED	Elektronická deska LED
A2	Deska displeje (HMI)	LP	Nízkotlaký spínač
A3	Deska ventilátoru	M1	Motor ventilátoru
A4	Deska kompresoru	M2	Motor kompresoru
A5	Deska rozdělovače	ORG	Oranžový
A6	Deska LED	PNK	Růžový
A7	Deska filtru	R1	Spínač čerpadla
A8	Deska filtru ventilátoru	R2	Spínač kompresoru
BLK	Černý	R3	Spínač motoru ventilátoru
BLU	Modrý	ČERVENÝ	Červený
BRN	Hnědý	REV VALV	Zpětný ventil
C1	Kondenzátor ventilátoru	ST1	Snímač regulace průtoku vody
C2	Druhá rychlost kondenzátoru	ST2	Snímač proti zamrznutí
C3	Kondenzátor kompresoru	ST3	Snímač odmrazování
CM	Kompresor	ST4	Snímač teploty kapaliny
EXP VALVE	Elektronický expanzní ventil	ST5	Snímač výstupní teploty
F1–F2	Pojistka	TP1	Svorkovnice
FAN	Motor ventilátoru	TP2	Svorkovnice
OHŘÍVAČ VENTILÁTORU	Odpor dopravníku	V1–V2	Varistor
GRN/YEL	Zelený/žlutý	V4	Potrubí pro vypouštění plynu
OHŘÍVAČ	Odpor proti zamrznutí (kondenzátor)	VLT	Fialový
HP	Vysokotlaký spínač	WHT	Bílý
J1	Průtokový spínač	YEL	Žlutý



Podle této tabulky si přečtete štítek se schémata zapojení na zadní straně elektrické skříňky.

Schémat zapojení jsou k dispozici také v online příručce.



UPOZORNENIA



Tento návod obsahuje len základné informácie o bezpečnostných opatreniach, ktoré je potrebné prijať počas inštalácie, údržby a uvedenia do prevádzky. Kompletný návod si môžete prečítať a stiahnuť ako súbor PDF na webovej stránke: www.zodiac.com. Všetky montážne, elektroinštalačné a údržbárske práce musia vykonávať kvalifikovaní, autorizovaní pracovníci, ktorí si pozorne prečítali celý návod.



VŠEOBECNÉ UPOZORNENIA

- Zariadenie je určené na použitie v bazénoch/kúpeľoch na konkrétny účel; nesmie sa používať na žiadny iný účel, než na ktorý bolo určené.
- Nedodržovanie varovaní môže spôsobiť vážne poškodenie zariadení bazéna alebo vážne zranenie až smrť.
- Toto zariadenie nie je určené na použitie osobami (vrátane detí) so zníženými fyzickými, zmyslovými alebo duševnými schopnosťami alebo s nedostatkom skúseností a znalostí, pokiaľ nie sú pod dohľadom osoby zodpovednej za ich bezpečnosť alebo nedostali pokyny týkajúce sa používania zariadenia. Dbajte, aby sa deti nehrali so zariadením.
- Toto zariadenie môžu používať deti vo veku od 8 rokov a osoby so zníženou fyzickou, zmyslovou alebo duševnou schopnosťou alebo s nedostatkom skúseností a znalostí, pokiaľ sú pod dohľadom osoby zodpovednej za ich bezpečnosť, prípadne získali pokyny týkajúce sa bezpečného používania zariadenia a porozumeli možným rizikám. Deti sa so zariadením nesmú hrať. Čistenie a používateľskú údržbu nesmú vykonávať deti bez dozoru.
- Zariadenie sa musí inštalovať podľa pokynov výrobcu a v súlade s miestnymi a štátnymi predpismi.
- Naše výrobky môžu byť namontované a inštalované len v bazénoch, ktoré spĺňajú normy IEC/HD 60364-7-702 a požadované štátne predpisy. Inštalácia by mala byť v súlade s normou IEC/HD 60364-7-702 a požadovanými štátnymi predpismi pre bazény. Ďalšie informácie vám poskytnú váš miestny predajca.



UPOZORNENIA SPOJENÉ S ELEKTRICKÝMI ZARIADENAMI

- Napájanie zariadenia musí byť chránené vyhradeným 30 mA prúdovým chráničom (RCD), ktorý je v súlade s normami a predpismi platnými v krajine, v ktorej je nainštalované.
- Zariadenie nemá elektrický vypínač na odpojenie. Nainštalujte zariadenie na odpojenie napájania do pevnej kabeláže s riadením prepätia minimálne OVC III v súlade s platnými štátnymi zákonmi.
- Ak je napájací kábel poškodený, musí ho vymeniť len výrobca, autorizovaný zástupca alebo opravovňa.



UPOZORNENIA TÝKAJÚCE SA ZARIADENÍ OBSAHUJÚCICH CHLADIACI PROSTRIEDOK R32



- Toto zariadenie obsahuje chladiaci prostriedok R32, chladiaci prostriedok kategórie A2L, ktorý sa považuje za potenciálne horľavý.
- Nevypúšťajte kvapalinu R410 do atmosféry. Ide o fluórový skleníkový plyn, na ktorý sa vzťahuje Kjótsky protokol, s potenciálom globálneho otepľovania (GWP) = 675 (európske nariadenie EU 517/2014).
- S cieľom dodržať platné normy a predpisy z hľadiska prostredia a inštalácie, najmä vyhlášku č. 2015-1790 a/alebo európske nariadenie EU 517/2014, musí byť pri prvom spustení spotrebiča a najmenej raz ročne vykonaná skúška tesnosti chladiaceho okruhu. Túto operáciu musí vykonať odborník certifikovaný na testovanie chladiacich zariadení.
- Zariadenie sa musí skladovať v miestnosti bez stále pracujúcich zdrojov zapálenia (napríklad: otvorený oheň, zapnutý plynový spotrebič alebo zapnutý elektrický ohrievač).
- Ďalšie informácie nájdete v bezpečnostných pokynoch týkajúcich sa spotrebičov obsahujúcich plyn R32 v rozšírenej verzii návodu, v ktorých sú špecifikované polia oblasti kontroly, pracovný postup, všeobecný pracovný priestor, kontrola prítomnosti chladiaceho prostriedku, kontrola prítomnosti hasiaceho prístroja, žiadny zdroj vznietenia, vetranie priestoru, kontrola chladiaceho zariadenia, kontrola elektrických komponentov, oprava izolovaných komponentov, oprava vnútorných komponentov, elektroinštalácie, detekcia horľavého chladiaceho prostriedku, odstránenie a vypúšťanie, postupy plnenia a demontáže.
- Upozorňujeme, že chladiaci prostriedok R32 nemusí mať zápach.
- Na urýchlenie procesu odmrazovania alebo čistenia nepoužívajte žiadne iné prostriedky než tie, ktoré odporúča výrobca.
- Neprepichujte a nezapaľujte.



UPOZORNENIA

INŠTALÁCIA A ÚDRŽBA

- Inštaláciu, údržbu alebo opravu zariadenia môže vykonávať iba osoba kvalifikovaná v príslušných technických odboroch (elektroinštalácie, hydraulika alebo chladenie).
- Zariadenie sa nesmie inštalovať v blízkosti horľavých materiálov alebo prívodu vzduchu do susednej budovy.
- Pri servise zariadenia je potrebné skontrolovať zloženie a stav kvapaliny na prenos tepla, ako aj absenciu akýchkoľvek stôp chladiacej kvapaliny.
- Pri ročnej skúške tesnosti zariadenia v súlade s platnou legislatívou je potrebné skontrolovať spínače vysokého a nízkeho tlaku, či sú riadne pripojené k chladiacemu okruhu a či pri aktivácii prerušia elektrický obvod.
- Počas údržby skontrolujte, či okolo chladiacich komponentov nie sú žiadne stopy korózie alebo oleja.
- Pred prácou na chladiacom okruhu vypnite zariadenie a počkajte niekoľko minút, kým namontujete snímače teploty a tlaku. Niektoré prvky, ako je kompresor a potrubie, môžu dosiahnuť teploty presahujúce 100 °C a vysoké tlaky s následným rizikom vážnych popálení.

ŠPECIFIKÁCIE CHLADIACEHO PROSTRIEDKU

Kontrola oblasti

- Pred prácou na systémoch obsahujúcich horľavé chladiace prostriedky sú potrebné bezpečnostné kontroly, aby sa minimalizovalo riziko vznietenia.

Pracovný postup

- Práce sa musia vykonávať riadeným postupom tak, aby sa počas práce minimalizovalo riziko prítomnosti horľavého plynu alebo páru.

Všeobecná pracovná oblasť

- Všetci pracovníci údržby a ostatní pracovníci v miestnej oblasti musia byť poučení o charaktere vykonávanej práce. Je potrebné vyhnúť sa práci v stiesnených priestoroch.

Kontrola prítomnosti chladiaceho prostriedku

- Oblasť sa pred prácou a počas nej musí skontrolovať pomocou vhodného detektora chladiaceho prostriedku, aby sa zabezpečilo, že technik vie o potenciálne toxickú alebo horľavú atmosféru. Zaisťte, aby používané zariadenie na detekciu úniku bolo vhodné na použitie so všetkými použiteľnými chladiacimi prostriedkami, t.j. neiskrivé, primerane utesnené alebo iskrovo bezpečné.

Kontrola prítomnosti hasiaceho prístroja

- Ak sa má na chladiacom zariadení alebo akýchkoľvek súvisiacich častiach vykonávať práca za tepla, musí byť k dispozícii vhodný hasiaci zariadenie. Majte v blízkosti oblasti plnenia k dispozícii hasiaci prístroj so suchým práškom alebo CO₂.

Žiadny zdroj vznietenia

- Žiadna osoba vykonávajúca práce súvisiace s chladiacim systémom, pri ktorých sa odhaľuje akékoľvek potrubie, nesmie používať žiadne zdroje vznietenia takým spôsobom, že by to mohlo viesť k riziku požiaru alebo výbuchu. Všetky možné zdroje vznietenia vrátane fajčenia cigariet by sa mali udržiavať dostatočne ďaleko od miesta inštalácie, opravy, demontáže a likvidácie, počas ktorých sa do okolia môže pravdepodobne uvoľniť chladiaci prostriedok. Pred prácou je potrebné preskúmať oblasť okolo zariadenia, aby sa zabezpečilo, že neexistujú žiadne nebezpečenstvá prítomnosti horľavých látok alebo vznietenia. Musia sa inštalovať štítky „zákaz fajčenia“.

Vetranie oblasti

- Pred každým vstupom do zariadenia za účelom vykonania akéhokoľvek servisu zabezpečte, aby bola oblasť otvorená a primerane vetraná. Počas vykonávania servisu zariadenia by sa malo udržiavať správne vetranie, aby sa umožnilo bezpečné rozptýlenie akéhokoľvek chladiaceho prostriedku, ktorý sa môže náhodne uvoľniť do atmosféry.

INFORMÁCIE O VÝROBKU PRE VÝROBKU S FUNKCIAMI PREPOJENOSTI (podľa smernice o rádiových zariadeniach)

Vyhlasenie o zhode

Spoločnosť Zodiac týmto vyhlasuje, že zariadenie Z550iQ je v súlade so smernicou 2014/53/EÚ. Úplné znenie vyhlásenia o zhode EÚ je k dispozícii na tejto adrese: <https://www.zodiac-poolcare.com/>

1 Hydraulické prípojky

Pripojenie k štandardnému filtračnému okruhu

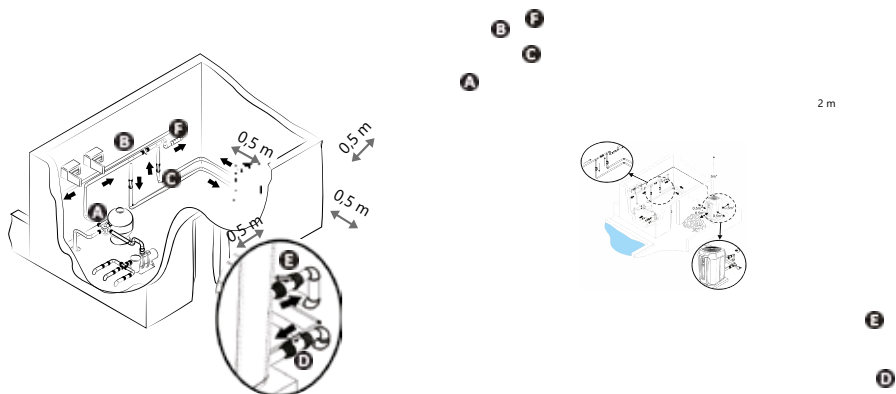

Inštalácia vo vnútri*

Inštalácia vonku

A: ventil na prívod vody

D: regulačný ventil prívodu vody (voliteľná výbava)

B: obtokový ventil

E: nastavovací ventil odtoku vody (voliteľná výbava)

C: Ventil na odtok vody

F: úprava vody

*Musí byť vybavené súpravou technickej miestnosti (nie je súčasťou balenia)

Odvod kondenzátu

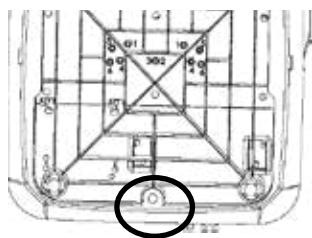

Pohľad zdola – bez súpravy

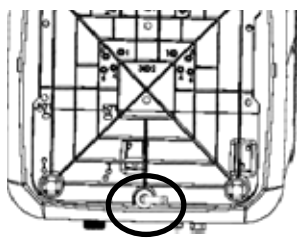

Pohľad zdola – so súpravou

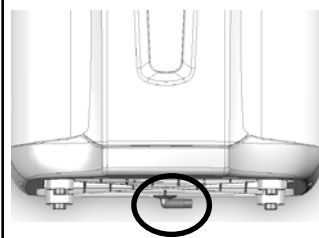

Pohľad spredu – so súpravou

Pozor, každý deň môže z vášho zariadenia vytečť niekoľko litrov vody. Dôrazne odporúčame pripojenie odtoku k vhodnému systému odvádzania vody. Na odvedenie kondenzátu namontujte rúrkou $\varnothing 18$ na drážkované koleno, ktoré sa namontuje pod základňu zariadenia.



Podrobnejšie informácie o bezpečnostných opatreniach pri inštalácii a hydraulických prípojkách nájdete v on-line verzii návodu.

2 Pripojenie elektrického napájania



1 Inštalácia

- Pred každou prácou vo vnútri zariadenia odpojte elektrické napájanie (riziko úrazu elektrickým prúdom).
- Práce na kabeláži v rámci zariadenia alebo vymieňať napájací kábel smie vykonávať len kvalifikovaný a skúsený technik.
- Skontrolujte, či sú skrutky svoriek správne utiahnuté (nebezpečenstvo požiaru). Nesprávne utiahnuté skrutky svoriek spôsobia stratu záruky.
- Elektrické napájanie neodpájajte, keď je zariadenie v prevádzke. Ak dôjde k prerušeniu napájania, pred opätovným zapnutím počkajte jednu minútu.



Pripojenie napájacieho kábla

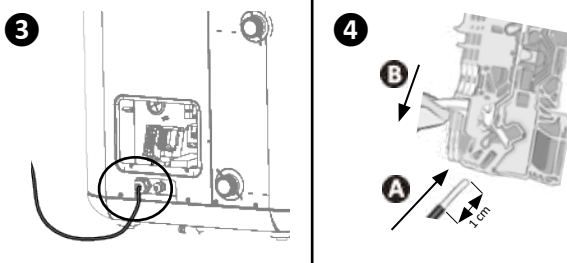
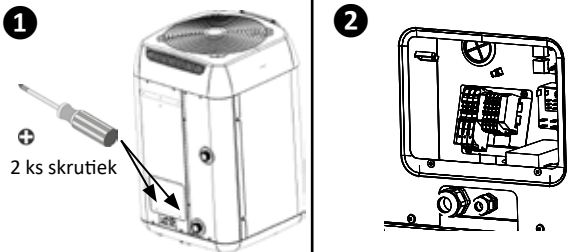

Informácie: trojfázový model svorkovnice

- Na trojfázových modeloch nie je nutné dodržiavať poradie fáz.

Pripojenie elektrického napájania

Napájanie
striedavým
prúdom
380 – 400 V
3 fázy 50 Hz
(TD5, TD8)

Napájanie
striedavým
prúdom
220 – 240 V
1 fáza 50 Hz
(MD4, MD5, MD8)

— poistka s časovým oneskorením

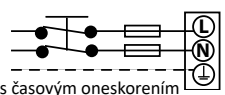
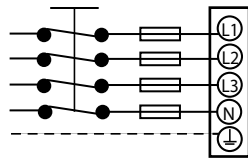

Pripojenie priority ohrevu

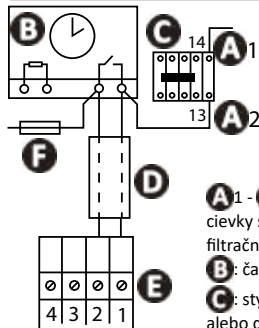

- A1 - A2**: napájanie cievky stykača filtračného čerpadla
- B**: časovač filtrácie
- C**: stykač (trojpólový alebo dvojpólový) pre filtračné čerpadlo
- D**: samostatný kábel pre funkciu „priorita ohrevu“ (nie je súčasťou balenia)
- E**: svorkovnica čerpadla ohrevu
- F**: poistka

MD4

MD5

TD5

MD8

TD8

Zdroj napájania		220 - 240 V 1 N~ 50-60 Hz	380 - 400 V 3 N~ 50-60 Hz	220 - 240 V 1 N~ 50-60 Hz	380 - 400 V 3 N~ 50-60 Hz
Max. prúd	A	9	11	4	17,8
Minimálny prierez kábla (typ H07RN-F)*	mm ²	3G 2,5	3G 2,5	5G 2,5	5G 6
Tepelná magnetická ochrana (krivka C alebo D)	mA	30			
		*Prierez kábla vhodný pre maximálnu dĺžku 20 metrov.			

Pripojenie diaľkového „ZAPNUTIA/VYPNUTIA“

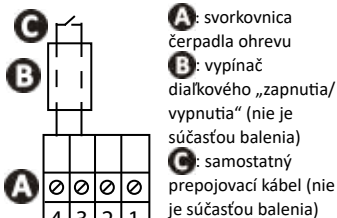

- A**: svorkovnica čerpadla ohrevu
- B**: vypínač diaľkového „zapnutia/vypnutia“ (nie je súčasťou balenia)
- C**: samostatný prepojovací kábel (nie je súčasťou balenia)

Voliteľné pripojenia (priorita ohrevu a diaľkové zapnutie/vypnutie) sa vykonávajú na menšej svorkovnici. Káble musia byť vedené cez sekundárnu káblovú priechodku. Ďalšie informácie nájdete v návode.

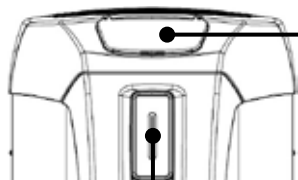

Obrazovka displeja



- 3 režimy:
- BOOST (Zosilnený)
 - SMART (inteligentný)
 - ECOSILENCE (Tichý)
- Nameraná teplota vody

LED pásik

Zelená – „ohrev“

- Počet rozsvietených LED diód sa môže líšiť v závislosti od zvoleného aktívneho prevádzkového režimu.

Modrá – „chladenie“

- Keď je funkcia aktivovaná, LED dióda 3-krát zabliká.

Červená – „chyba“

- Pozrite si on-line verziu návodu.

Klávesnica



- ZAP/VYP (stlačte a podržte)
- Návrat/späť



- Prechádzanie
- Nastavenie hodnôt



- Hlavná obrazovka
- Výber

Svetelné kontrolky

	Nepretržite svieti	Bliká	Nesvieti
	Klávesnica je zablokovaná	–	Klávesnica je odomknutá
	Prietok vody je v poriadku	Príliš nízky alebo chýbajúci prietok vody	–
	Indikuje zvolený režim	–	–
	–	Teplota vzduchu mimo prevádzkového rozsahu.	Teplota vzduchu v prevádzkovom rozsahu
°C °F	Zvolená jednotka teploty	–	–
	Wi-Fi je pripojené	Prebieha párovanie Wi-Fi	Wi-Fi nie je pripojené



Hlavná obrazovka

	Zamknutie/odomknutie		Nastaviť automatický zámok (v predvolenom nastavení aktívované)			
		3 sekundy				
			Dlhé stlačenie	Až do „P19“	Potvrdiť	0 (deaktívované) alebo 1 (aktívované)
						Potvrdiť

	Úprava nastavenej hodnoty teploty (v predvolenom nastavení aktívovaná)			
				Odporúčaná teplota: 28 °C Maximálna teplota: 32°C
	Stlačením na hlavnej obrazovke upravte hodnotu	Zvýšte alebo znížte teplotu	Potvrdiť (automaticky pri nečinnosti dlhšej ako 3 sekundy)	

	Aktivácia/deaktivácia režimu „Cooling“ (Chladenie)		
	Ak je funkcia predvolene aktívovaná, automaticky sa aktivuje, len čo teplota vody prekročí nastavenú hodnotu teploty o viac ako 2 °C.		
	Dlhé stlačenie na hlavnej obrazovke: Zobrazí sa obrazovka „COOL“ (Chladenie)	Stlačením aktivujete/deaktivujete. Zobrazí sa obrazovka „ON“ (ZAP) alebo „OFF“ (VYP)	

	Výber režimu „Heating“ (Ohrev) (predvolene aktívovaný)		
	Tepelné čerpadlo má 3 aktívne prevádzkové režimy na prispôbienie jeho prevádzkových otáčok požadovanému výkonu a zvolenému režimu: <ul style="list-style-type: none"> • režim „BOOST“ (Zosilnený), • režim „SMART“ (Inteligentný), • a režim „ECOSILENCE“ (Tichý). 		
	Na hlavnej obrazovke stlačte: Indikátor sa zastaví pred jedným z 3 režimov.		Stláčajte, kým nedosiahnete požadovaný režim.



Podrobnejšie informácie o prevádzkových režimoch a správaní LED pásika nájdete v on-line verzii návodu.



Otvorenie hydraulického okruhu

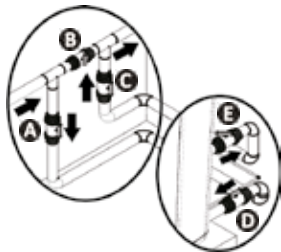

POZOR: Nesprávne nastavenie obtoku môže spôsobiť poruchu tepelného čerpadla.

- Postupne zatvárajte ventil B.
- Úplne otvorte ventily A, C a D a potom ventil E na polovicu (vzduch, ktorý sa nahromadil v kondenzátore tepelného čerpadla a vo filtračnom okruhu, sa vypustí). Ak nie sú k dispozícii ventily D a E, úplne otvorte ventil A a zatvorte ventil C na polovicu.
- Pripojte tepelné čerpadlo k zdroju napájania.
- Ak je tepelné čerpadlo v pohotovostnom režime, stlačte na 3 sekundy: na 4 sekundy sa zobrazí úvodná obrazovka a potom sa zobrazí domovská obrazovka. Spustí sa 2-minútový časovač.
- Nastavte požadovanú teplotu.



Pripojenie k aplikácii iAquaLink+™

Mobilné zariadenie



Domáca Wi-Fi sieť

Tepelné čerpadlo



Tepelné čerpadlo Z550iQ možno ovládať na diaľku pomocou smartfónu alebo tabletu prostredníctvom aplikácie iAquaLink+™ dostupnej pre systémy iOS a Android. Pred pripojením k aplikácii iAquaLink+™ skontrolujte, či:

- používate smartfón alebo tablet s podporou Wi-Fi.
- Pri pripájaní k tepelnému čerpadlu používajte Wi-Fi sieť s primerane silným signálom: Wi-Fi signál musí byť detegovateľný v mieste, kde sa zariadenie používa. Ak tomu tak nie je, je potrebné zabezpečiť technické riešenie na zosilnenie existujúceho signálu.
- Zostaňte blízko zariadenia a majte pripravené heslo k domácej sieti Wi-Fi.

Stiahnutie aplikácie iAquaLink+™



Dlhé stlačenie

Zobrazí sa obrazovka „bLE“.

Otvorte aplikáciu a podľa krokov opísaných v aplikácii pridajte tepelné čerpadlo.

**Zimovanie**

Dlhým stlačením vypnite zariadenie.

Odpojte napájací zdroj.

Zatvorte ventily A a C a otvorte ventily D a E (ak sú k dispozícii).

Vypustite vodu z kondenzátora, aby ste predišli riziku zamrznutia.

- V prípade úplného zimovania bazéna (úplné odstavenie filtračného systému, odvzdušnenie filtračného okruhu alebo aj vypustenie bazéna): namontujte späť dva konektory o jednu otáčku, aby sa do kondenzátora nedostali cudzie telesá.
- V prípade zimovania len tepelného čerpadla (vypnite len ohrev, filtrácia beží ďalej): konektory nedotahujte, ale namontujte 2 uzávery (sú súčasťou balenia) na vstupy a výstupy vody kondenzátora.
- Odporúčame, aby ste na tepelné čerpadlo nasadili zimný mikrokryt s vetracími otvormi (súčasť balenia).



- **Zimovanie je nevyhnutné, aby sa zabránilo prasknutiu kondenzátora v dôsledku zamrznutia. Na toto sa nevzťahuje záruka.**
- **Aby ste predišli poškodeniu zariadenia kondenzáciou, nezakrývajte ho úplne. K dispozícii je zimný kryt.**

**Údržba**

- Skontrolujte, či vetracia mriežka nie je blokována cudzími telesami.
- Vyčistite výparník mäkkou kefou a rozprašovačom s pitnou vodou (odpojte napájací kábel).
- Vyčistite potrubie na odvod kondenzátu, aby ste odstránili všetky nečistoty, ktoré ho môžu upchať.
- Skontrolujte, či je vetracia mriežka rozvážacej skrinky čistá.
- Nepoužívajte vysokotlakový prúd. Nestriekajte dažďovou vodou, slanou vodou alebo vodou, ktorá obsahuje veľa minerálov.
- Vyčistite vonkajšok zariadenia. Nepoužívajte žiadne prostriedky na báze rozpúšťadiel. Ako príslušenstvo vám môžeme poskytnúť špeciickú čistiacu súpravu: PAC NET.



- **Elektrické napájanie neodpájajte, keď je zariadenie v prevádzke. Ak dôjde k prerušeniu dodávky elektrickej energie, pred opätovným zapnutím zariadenia počkajte minútu.**
- **Pred každou údržbou, riešením problémov alebo opravou sa odporúča deaktivovať Wi-Fi pripojenie modemu, aby sa predišlo akémukoľvek riziku diaľkového ovládania zariadenia.**
- **Odporúča sa, aby sa vykonal celkový servis zariadenia aspoň raz ročne, aby sa zabezpečila správna prevádzka, zachovala sa úroveň výkonu a potenciálne sa predišlo niektorým poruchám. Tieto operácie vykonáva na náklady používateľa technik.**







Podrobnejšie informácie o úlohách údržby, ktoré musí vykonať kvalifikovaný technik, nájdete v on-line verzii návodu.



- Ak sa vyskytne problém, pred kontaktovaním predajcu vykonajte týchto niekoľko jednoduchých kontrol podľa tabuliek nižšie. Ak sa problém nevyriešil, kontaktujte predajcu
- : Činnosti, ktoré môže vykonať iba kvalifikovaný technik.

Správanie sa zariadenia

Zariadenie nezačne okamžite zohrievať.	<ul style="list-style-type: none"> • Keď je prietok vody nulový alebo nie je dostatočný, zariadenie sa zastaví: skontrolujte, či voda v zariadení správne cirkuluje a či sú v poriadku hydraulické pripojenia. • Zariadenie sa zastaví, keď vonkajšia teplota klesne pod -12°C. • Ak ste skontrolovali tieto body a problém pretrváva: kontaktujte svojho predajcu.
Zariadenie vypúšťa vodu.	<ul style="list-style-type: none"> • Aby ste skontrolovali, či voda nepochádza z úniku v bazénovom okruhu na zariadení, vypnite ho a spustíte filtračné čerpadlo, aby voda v zariadení cirkulovala. Ak voda naďalej preteká potrubím na odvod kondenzátu, v zariadení dochádza k úniku vody. Kontaktujte svojho predajcu.
Na odparovači je námraza.	<ul style="list-style-type: none"> • Zariadenie sa čoskoro prepne na cyklus odmravovania, aby sa roztopila námraza. • Ak zariadenie nedokáže odmraziť odparovač, samo sa zastaví. Znamená to, že vonkajšia teplota je príliš nízka (pod -12°C).
Zariadenie „dymí“.	<ul style="list-style-type: none"> • Ak zariadenie nie je v cykle odmravovania, nie je to normálne. Okamžite ho vypnite, odpojte a kontaktujte predajcu.
Zariadenie nefunguje.	<ul style="list-style-type: none"> •  Ak sa nerozsvieti displej, skontrolujte napájacie napätie a poistku F1. • Keď je prietok vody nulový alebo nie je dostatočný, zariadenie sa zastaví: skontrolujte, či voda v zariadení správne cirkuluje.
Zariadenie funguje, ale teplota vody sa nezvyšuje.	<ul style="list-style-type: none"> • Prevádzkový režim nie je dostatočne výkonný (zariadenie v režime „ECOSILENCE“ (Tichý) alebo „SMART“ (Inteligentný)). Prepnite ho do režimu „BOOST“ (Zosilnený) a nastavte filtráciu na manuálnu 24/24, kým teplota stúpa. • Skontrolujte, či automatický plniaci ventil nie je zaseknutý v otvorenej polohe. Naďalej bude privádzať studenú vodu do bazéna a zabráni tak zvýšeniu teploty. • Dochádza k príliš veľkým tepelným stratám, pretože vzduch je chladný. Na bazén nainštalujte tepelne izolačnú plachtu. • Zariadenie nedokáže zachytiť dostatok kalórií, pretože jeho odparovač je zanesený nečistotami. Vyčistite ho, aby sa obnovil jeho výkon. •  Skontrolujte, či má zariadenie správnu veľkosť pre tento bazén a jeho prostredie.
Ventilátor funguje, ale kompresor sa občas vypne bez chybového hlásenia.	<ul style="list-style-type: none"> • Ak je vonkajšia teplota nízka, zariadenie vykoná cykly odmravovania. • Zariadenie nedokáže zachytiť dostatok kalórií, pretože jeho odparovač je zanesený nečistotami. Vyčistite ho, aby sa obnovil jeho výkon.
Zariadenie vypne istič.	<ul style="list-style-type: none"> •  Skontrolujte, či je istič správne dimenzovaný a či je použitý správny prierez kábla. •  Napájacie napätie je príliš nízke; kontaktujte dodávateľa elektrickej energie.



Úplný zoznam chýb nájdete v on-line návode.

Výkony: pri teplote vzduchu 28 °C/vody 28 °C/vlhkosti 80 %.

		MD4	MD5	TD5	MD8	TD8
Výstupný výkon (max. – min. otáčky)	kW	12,5 - 3,6	15 - 3,6	15,5 - 4,2	20 - 7	20 - 6,2
Spotreba energie (max. – min. otáčky)	kW	2 - 0,3	2,5 - 0,3	2,45 - 0,3	4,1 - 0,7	4 - 0,6
Priemerná COP (max. – min. otáčky)		6,3 - 12	5,9 - 12	6,1 - 12,1	4,9 - 10,3	5 - 10,4

Výkony: pri teplote vzduchu 15 °C/vody 26 °C/vlhkosti 70 %.

		MD4	MD5	TD5	MD8	TD8
Výstupný výkon (max. – min. otáčky)	kW	9,5 - 2,6	11,5 - 2,8	11,5 - 2,8	15 - 3,8	15 - 2,9
Spotreba energie (max. – min. otáčky)	kW	1,9 - 0,4	2,4 - 0,4	2,3 - 0,4	3,7 - 0,8	3,6 - 0,5
Priemerná COP (max. – min. otáčky)		5 - 6,7	4,8 - 6,8	5,1 - 7,1	4,1 - 5	4,2 - 5,8

Technické špecifikácie

		MD4	MD5	TD5	MD8	TD8
Prevádzková teplota	Vzduch	V režime „ohrev“: od -12 do 40 °C V režime „chladenie“: od 10 do 40 °C				
	Voda	10 až 32 °C				
Prevádzkový tlak	Chladiaci prostriedok	od 2 do 42 barov (od 0,2 do 4,2 MPa)				
	Voda	od 0 do 2 barov (od 0 do 0,2 MPa)				
Zdroj napájania		220 – 240 V / 1 N~ / 50 – 60 Hz	380 – 400 V 3 N~ / 50 – 60 Hz	220 – 240 V / 1 N~ / 50 – 60 Hz	380 – 400 V 3 N~ / 50 – 60 Hz	
Prípustné kolísanie napätia		± 6 % (počas prevádzky)				
Hydraulické prípojky		1/2 spojka z PVC Ø50 na lepenie				
Prevádzkový tlak (chladiaci prostriedok/voda)	bar	42/2				
	MPa	4,2/0,2				
Nominálna absorbovaná intenzita	A	9 - 1,7	11 - 2,4	4 - 1	17,8 - 3,5	6,1 - 1,4
Maximálna absorbovaná intenzita	A	9	11	4	17,8	6,1
Minimálny prierez kábla*	mm ²	3x2,5		5x2,5	3x6	5x2,5
		3G2,5		5G2,5	3G6	5G2,5
Akustický výkon (max. – min.)	db(A)	64 - 56	65 - 56		68 - 56	
Akustický tlak na 10 m (max. – min.)	db(A)	33 - 25	34 - 25	35 - 24	37 - 25	
Strata dopravné výšky	mWG	1,5				
Odporúčaný prietok vody	m ³ /h	4	5		6	
Typ chladiacej kvapaliny		R32				
Množstvo chladiacej kvapaliny	kg	0,88	1,2		2,18	
	Ekvivalent CO ₂	0,59	0,81		1,47	
Približná hmotnosť	kg	54	60		70	
Rádiofrekvenčný vysielač výkon	dBm	+19,5				

MD4

MD5

TD5

MD8

TD8

Frekvenčné pásma	GHz	2,400–2,497
Stupeň ochrany pred vniknutím		IP24

* Hodnoty poskytnuté na informačné účely pre maximálnu dĺžku 20 metrov (základ výpočtu: NFC15-100) sa musia skontrolovať a prispôbiť inštalačným podmienkam a normám v krajine inštalácie.

Rozmery (v mm)

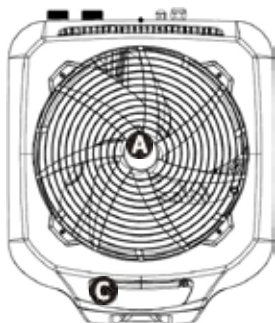

Horný

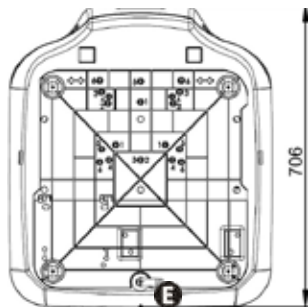

Spodný

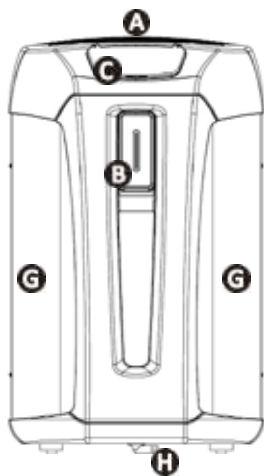

Predný

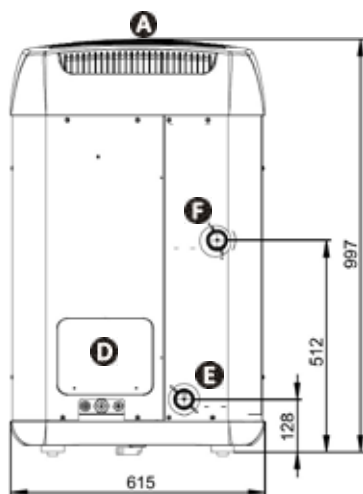

Zadný

- A** - Mriežka
- B** - LED pásik
- C** - Používateľské rozhranie
- D** - Technické prístupové dverka
- E** - Prívod vody do bazéna
- F** - Odtok vody z bazéna
- G** - Odparovač
- H** - Odvod kondenzátu

Symbol	Vysvetlenie	Symbol	Vysvetlenie
A1	Elektronická regulačná doska	LED	Elektronická doska LED
A2	Doska displeja (HMI)	LP	Snímač nízkeho tlaku
A3	Doska ventilátora	M1	Motor ventilátora
A4	Elektronická doska kompresora	M2	Motor kompresora
A5	Doska rozdeľovača	ORG	Oranžová
A6	Doska LED	PNK	Ružová
A7	Doska filtra	R1	Spínač čerpadla
A8	Doska filtra ventilátora	R2	Spínač kompresora
BLK	Čierna	R3	Spínač motora ventilátora
BLU	Modrá	RED	Červená
BRN	Hnedá	REV VALV	Spätný ventil
C1	Kondenzátor ventilátora	ST1	Snímač regulácie prietoku vody
C2	Dvojrýchlostný kondenzátor	ST2	Snímač proti zamrznutiu
C3	Kondenzátor kompresora	ST3	Snímač odmrazovania
CM	Kompresor	ST4	Snímač teploty kvapaliny
EXP VALVE	Elektronický expanzný ventil	ST5	Snímač teploty výtlaku
F1 – F2	Poistka	TP1	Svorkovnica
FAN	Motor ventilátora	TP2	Svorkovnica
FAN HEATER	Odpor dopravníka	V1 – V2	Varistor
GRN/YEL	Zelená/žltá	V4	Potrubiie na vypúšťanie plynu
HEATER	Odpor proti zamrznutiu (kondenzátor)	VLT	Fialová
HP	Snímač vysokého tlaku	WHT	Biela
J1	Prietokový spínač	YEL	Žltá



Pri čítaní štítku so schémami zapojenia na zadnej strane elektrickej skrinky si pozrite túto tabuľku.

Schémy zapojenia sú k dispozícii aj v on-line verzii návodu.



يحتوي هذا الدليل على معلومات أساسية فقط حول تدابير السلامة الواجب اتخاذها خلال تركيب الجهاز وصيانته وبدء تشغيله. ويمكن قراءة الدليل بأكمله وتنزيله كملف بصيغة PDF من الموقع الإلكتروني: www.zodiac.com. ويجب أن ينفذ كافة أعمال التجميع والتوصيلات الكهربائية والصيانة أفراد مؤهلون معتمدون قرأوا جميع إرشادات التركيب والخدمة قراءة دقيقة.



تحذيرات عامة

- الجهاز مصمم للاستخدام للمسابح والمنتجعات الصحية لأغراض محددة، ويجب ألا يُستخدم لأي غرض آخر بخلاف الغرض المصمم له.
- يمكن أن يؤدي عدم التقيد بالتحذيرات إلى أضرار جسيمة بمعدات المسبح (حمام السباحة) أو التعرض لإصابة خطيرة أو حتى الوفاة.
- هذا الجهاز غير مصمم لأن يستعمله الأشخاص (بما في ذلك الأطفال) الذين ليس لديهم القدرات البدنية أو الشعورية أو العقلية أو الخبرة والمعرفة الكافية، إلا إذا حصلوا على إشراف أو توجيه يتعلق باستخدام هذا الجهاز من شخص مسؤول عن سلامتهم. ويجب مراقبة الأطفال لضمان عدم عبثهم بهذا الجهاز.
- يمكن استخدام هذا الجهاز من جانب الأطفال بدءاً من عمر 8 سنوات فأكثر، وكذلك الأشخاص الذين لديهم قدرات بدنية أو شعورية أو عقلية منخفضة أو نقص في الخبرة والمعرفة، إذا حصلوا على إشراف أو توجيه يتعلق باستخدام هذا الجهاز بطريقة آمنة وكانوا يدركون الأخطار التي ينطوي عليها استخدامها له. ويجب ألا يعيثر الأطفال بالجهاز. ويحظر على الأطفال تنظيف هذا الجهاز أو أداء أعمال الصيانة التي يقوم بها المستخدم إلا تحت إشراف.
- يجب تركيب الجهاز طبقاً لتعليمات الشركة المصنعة وبشكل يتماشى مع اللوائح المحلية والوطنية.
- إن منتجنا مصممة بحيث يتم تجميعها وتركيبها فقط في المسابح المتوافقة مع المعايير IEC/HD 60364-7-702 والقواعد الوطنية المطلوبة. ويجب أن يتم التركيب وفقاً للمعيار IEC/HD 60364-7-702 والقواعد الوطنية المطلوبة للمسابح. اطلب من الموزع المحلي الحصول على المزيد من المعلومات.

التحذيرات المتعلقة بالأجهزة الكهربائية

- يجب حماية مصدر التيار الكهربائي للجهاز بجهاز تيار متبقي مخصص بشدة تيار 30 مللي أمبير، متوافق مع المعايير واللوائح السارية في الدولة حيث يتم تركيب الجهاز.
- لا يتضمن الجهاز متافناً كهربائياً للفصل، ويتضمن جهازاً لفصل إمداد التيار الكهربائي في أسلاك التثبيت من الفئة OVC III على الأقل، طبقاً للقوانين الوطنية المعمول بها.
- إذا كان سلك التيار الكهربائي تالفاً، فيجب أن تتولى إصلاحه الشركة المصنعة أو وكيل أو مرفق إصلاح معتمد فقط.



تحذيرات متعلقة بالأجهزة المحتوية على المبرد R410

- هذا الجهاز يحتوي على سائل التبريد R32، وهو مادة تبريد من الفئة A2L، والتي يُحتمل أن تكون قابلة للاشتعال.
- لا تُصَرَّف سائل R32 في الجو. فهو غاز فلوري مسبب للاحتباس الحراري، بموجب اتفاقية كيوتو، مع إمكانية حدوث الاحتراق العالمي (GWP) = 675 (التنظيم الأوروبي 517/2014 EU).
- تماثياً مع المعايير واللوائح السارية المتعلقة بالمحافظة على البيئة والتركيب، لا سيما المرسوم رقم 1790-2015 وأو التنظيم الأوروبي 517/2014 EU، يجب إجراء اختبار تسريب لاندارة التبريد عند تشغيل الجهاز أول مرة ومرة واحدة على الأقل سنوياً. ويجب أن يتولى إجراء هذه العملية اختصاصي معتمد ومؤهل لاختبار أجهزة التبريد.
- يجب تخزين الجهاز في غرفة لا تحتوي على مصادر إشعال تعمل بشكل مستمر (مثل اللهب المكشوف، أو جهاز يعمل بالغاز أو مدفأة كهربائية قيد التشغيل).
- للحصول على المزيد من المعلومات، ارجع إلى تعليمات السلامة الخاصة بالأجهزة التي تحتوي على غاز R32 في الإصدار الممتد للدليل الذي يتضمن أقسام فحص المكان، وإجراء العمل، ومنطقة العمل العامة، والتحقق من وجود سائل التبريد، والتحقق من وجود طفاية حريق، وعدم وجود مصدر إشعال، وتهوية المنطقة، وفحص جهاز التبريد، وفحص المكونات الكهربائية، وإصلاح المكونات المعزولة، وإصلاح المكونات الأساسية، وتوصيلات الأسلاك، والكشف عن سائل التبريد القابل للاشتعال، وإزالة التصريف، وإجراءات التحميل والتفكيك.
- لاحظ أن مادة التبريد R32 ليس لها رائحة.
- لا تستخدم أي وسيلة لتسريع عملية إزالة الجليد أو للتنظيف، بخلاف تلك الموصى بها من قِبل الشركة المصنعة.
- لا تقم بالنقب أو الحرق.



- يُصرَّح فقط لشخص مؤهل في المجالات الفنية المعنية (الكهرباء أو المعدات الهيدروليكية أو التبريد) بإجراء أي أعمال تركيب أو صيانة أو إصلاح للجهاز.
- يجب عدم تركيب الجهاز بالقرب من المواد القابلة للاحتراق، أو مدخل أنبوب الهواء لمبنى مجاور.
- عند إجراء أعمال الصيانة للجهاز، يجب فحص تركيب سائل نقل الحرارة وحالته، إلى جانب التحقق من عدم وجود أي أثر لسائل التبريد.
- أثناء إجراء اختبار منع التسريب السنوي للجهاز طبقاً للقانون المعمول به، يجب فحص مفتاحي الضغط المرتفع والمنخفض لضمان ربطهما بإحكام على دائرة التبريد والتأكد من أنهما يقطعان الدائرة الكهربائية عند تشغيلهما.
- أثناء أعمال الصيانة، تأكد من عدم وجود أي آثار للتآكل أو الزيت حول مكونات التبريد.
- قبل بدء العمل في دائرة التبريد، أوقف تشغيل الجهاز وانتظر بضع دقائق قبل تركيب مستشعرات درجة الحرارة والضغط. قد تتجاوز درجة حرارة بعض العناصر، مثل الضاغط والأنايبب، 100 درجة مئوية وتبلغ مستويات ضغط عالية ما يشكل خطر التعرض لحروق بالغة.



فحص المنطقة

- قبل بدء العمل في الأنظمة المحتوية على سوائل تبريد قابلة للاشتعال، يكون من الضروري إجراء فحوصات السلامة لضمان الحد من خطر حدوث اشتعال.

إجراء العمل

- يتم تنفيذ العمل بموجب إجراء خاضع للرقابة لتقليل مخاطر وجود غاز أو بخار قابل للاشتعال أثناء تنفيذ العمل.

منطقة العمل العامة

- يجب إعلام جميع أعضاء طاقم الصيانة والعمال الآخرين في المنطقة المحلية بطبيعة الأعمال المزمع تنفيذها. وينبغي تجنب العمل في الأماكن المحصورة.

التحقق من وجود سائل التبريد

- يجب فحص المنطقة باستخدام جهاز الكشف الملائم عن سائل التبريد قبل وأثناء العمل، لضمان انتباه الفني إلى الأجواء التي قد تكون سامة أو قابلة للاشتعال. تأكد من ملائمة جهاز الكشف عن التسريب المستخدم لجميع سوائل التبريد المستخدمة، أي أنه لا يصدر أي شرارات، أو يكون محكم العزل أو آمن جوهرياً.

التحقق من وجود طفاية حريق

- إذا كان سيتم تنفيذ أي أعمال تتضمن حرارة على جهاز التبريد أو أي أجزاء مرتبطة به، فيجب توفير أجهزة إطفاء الحريق الملائمة في متناول اليد. ضع طفاية حريق تعمل بالمسحوق الجاف أو ثاني أكسيد الكربون بجوار منطقة الشحن.

عدم وجود مصدر إشعاع

- يجب على أي شخص يجري الأعمال المتعلقة بنظام التبريد والتي تتضمن كشف أي أنابيب عدم استخدام أي مصادر للإشعاع بطريقة قد تؤدي إلى مخاطر نشوب حريق أو حدوث انفجار. ويجب الاحتفاظ بجميع مصادر الإشعاع المحتملة، وتشمل تدخين السجائر، على بُعد مسافة كافية من موقع التركيب والإصلاح والإزالة والتخلص من المكونات، والتي قد يتم إطلاق سائل التبريد خلالها في المكان المحيط. قبل بدء العمل، يجب فحص المنطقة المحيطة بالجهاز للتحقق من عدم وجود أي مخاطر متعلقة بقبالية الاشتعال أو الإشعاع. يجب وضع علامات "ممنوع التدخين".

تهوية المنطقة

- قبل اختراق الوحدة بأي طريقة لإجراء أي أعمال خدمة مطلوبة، تأكد أن المنطقة مفتوحة وتحظى بالتهوية الكافية. فيجب المحافظة على التهوية الملائمة أثناء إجراء أعمال الخدمة على الوحدة للسماح بانتشار أي مادة تبريد قد يكون إطلاقها في الجو بدون قصد.

معلومات المنتج للمنتجات المزودة بإمكانية الاتصال (بموجب توجيه الأجهزة اللاسلكية)

إعلان المطابقة

تقر شركة Zodiac بموجب هذه الوثيقة أن الجهاز اللاسلكي من النوع Z550iQ متوافق مع توجيه الاتحاد الأوروبي 2014/53/EU. النص الكامل لإعلان المطابقة الخاصة بالاتحاد الأوروبي متوفر على العنوان التالي: <https://www.zodiac-poolcare.com/>

التوصيل بدائرة ترشيح قياسية

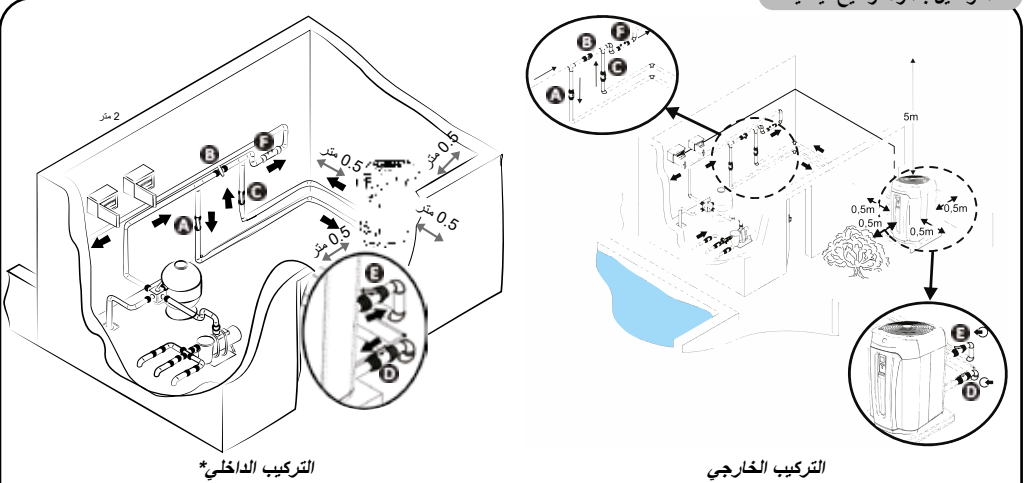

التركيب الداخلي*

التركيب الخارجي

صمام إدخال الماء : **A**صمام التحويل : **B**صمام إخراج الماء : **C**صمام ضبط إدخال الماء (اختياري) : **D**صمام ضبط إدخال الماء (اختياري) : **E**معالجة الماء : **F**

* يجب أن يكون مجهزًا بطقم الغرفة الفني (غير مرفق بالجهاز)

تصريف ناتج التكتيف

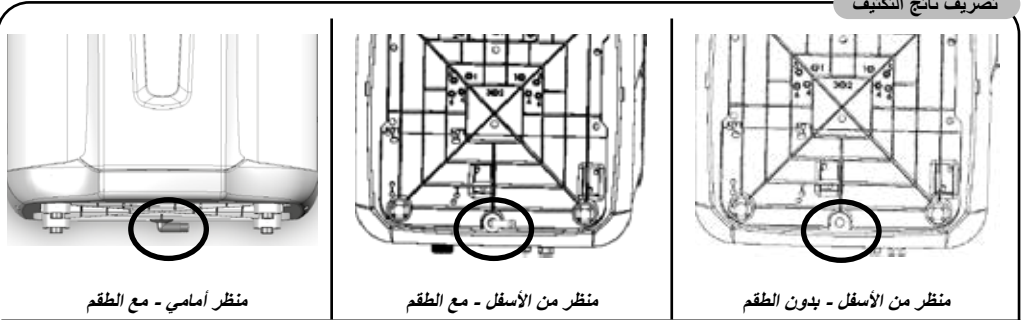

منظر أمامي - مع الطقم

منظر من الأسفل - مع الطقم

منظر من الأسفل - بدون الطقم

يجب توخي الحذر لأنه يمكن تصريف عدة لترات من الماء من الجهاز كل يوم. نوصي بشدة بتوصيل أبواب التصريف بشبكة تصريف المياه المناسبة. لتفريغ ناتج التكتيف، ركب أبواب بقطر 18 ملم على وصلة الأنابيب المحززة المزمع تركيبها أسفل قاعدة الجهاز.

ارجع إلى الدليل الإلكتروني للتعرف على المزيد من التفاصيل حول احتياطات التركيب والتوصيلات الهيدروليكية.





- اقطع مصدر التيار الكهربائي عن الجهاز قبل إجراء أي أعمال داخله (خطر حدوث صدمة كهربائية).
- يُصرَح فقط لفني مؤهل وخبير بإجراء أعمال توصيل الكبلات داخل الجهاز أو استبدال سلك التيار الكهربائي.
- تأكد من ربط براغي الأطراف بإحكام (خطر نشوب حريق). علمًا بأن عدم ربط براغي الأطراف على نحو صحيح من شأنه إلغاء الضمان.
- تجنب فصل مصدر إمداد التيار الكهربائي أثناء تشغيل الجهاز. ففي حالة مقاطعة إمداد التيار الكهربائي، انتظر دقيقة قبل تشغيل الجهاز.



التوصيل بالتيار الكهربائي

التيار الكهربائي
تيار متناوب
380 - 400 فولت
ثلاثي الطور 50 هرتز
(TD5, TD8)

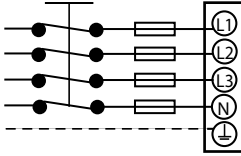

التيار الكهربائي
تيار متناوب
220 - 240 فولت
احادي الطور 50 هرتز
(MD4, MD5, MD8)

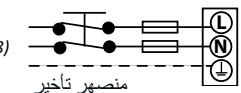

منصهر تأخير

اتصال أولوية التدفئة

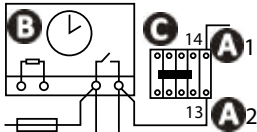

- الإمداد : 2 A - 1 A
بالتيار الكهربائي لملف مفتاح
تلامس مضخة الترشيح
جهاز ضبط الوقت في
مضخة الترشيح
مفتاح تلامس (ثلاثي
القطب أو ثنائي القطب)
لمضخة الترشيح
كابل توصيل منفصل
لوظيفة «أولوية التدفئة»
(غير مُباع)
قطب مضخة التدفئة
مصدر : F

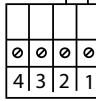

TD8

MD8

TD5

MD5

MD4

400 - 380
فولت / ~
/ 3N
60-50 هرتز

240 - 220
فولت / ~
/ 1N
60-50 هرتز

400 - 380
فولت / ~
/ 3N
60-50 هرتز

240 - 220 فولت /
/ 1N ~
60-50 هرتز

مصدر التيار الكهربائي

6,1

17,8

4

11

9

الحد الأقصى لشدة
التيار

5G 2,5

5G 6

5G 2,5

3G 2,5

3G 2,5

الحد الأدنى لمقطع الكابل
(طراز H07RN-F*)

اتصال « تشغيل / إيقاف » عن بُعد

- قطب مضخة التدفئة
مفتاح تحويل
« تشغيل/إيقاف » عن
بُعد (غير مُباع)
كابل توصيل
منفصل (غير مُباع)

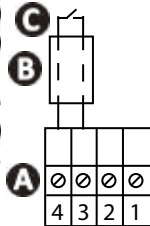

30

*مقطع الكابل المناسب بطول أقصاه 20 مترًا.

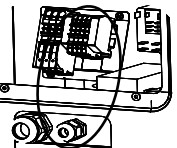
الحماية الحرارية
المغناطيسية
(المنحتى C أو D)

تتم التوصيلات الاختيارية (أولوية التدفئة والتشغيل /
الإيقاف عن بُعد) على أصغر قطب. يجب أن تمر
الكابلات من وصلة مسيكة الثانوية. راجع الدليل
لمعرفة المزيد.



شاشة العرض

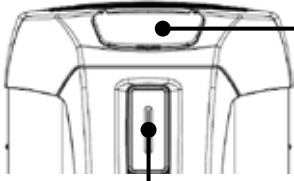

3 أوضاع:

- التعزيز BOOST
- الذكي SMART
- الهدوء التام ECOSILENCE

قياس درجة حرارة المياه

لوحة المفاتيح

أخضر - "تسخين"

- قد يختلف عدد مؤشرات ليد المضاء حسب وضع التشغيل النشط المحدد.

الأزرق - "تبريد"

- يومض مؤشر ليد 3 مرات عند تنشيط الوظيفة.

الأحمر - "خطأ"

- راجع الدليل الإلكتروني.

شريط ليد

- التشغيل/إيقاف التشغيل (الضغط المستمر)
- العودة/للخلف



- التصفح
- ضبط القيم



- الشاشة الرئيسية
- الاختيار



أضواء المؤشر

مُطفأ	يومض	ثابت	
إلغاء قفل لوحة المفاتيح	-	قفل لوحة المفاتيح	
-	تدفق الماء منخفض للغاية أو لا يحدث	تدفق الماء سليم	
-	-	يشير إلى الوضع المحدد	
درجة حرارة الهواء داخل نطاق التشغيل	درجة حرارة الهواء خارج نطاق التشغيل.	-	
-	-	وحدة درجة الحرارة المحددة	°C °F
غير متصل بشبكة واي فاي	جاري الاقتران بشبكة واي فاي	متصل بشبكة واي فاي	



الشاشة الرئيسية

ضبط القفل التلقائي (ممكن بشكل افتراضي)



القفل/الغاء القفل



<p>تأكيد</p>	<p>0 (معطل) أو 1 (ممكن)</p>	<p>تأكيد</p>	<p>حتى "P19"</p>	<p>ضغطة طويلة</p>	<p>3 ثوانٍ</p>
--------------	-----------------------------	--------------	------------------	-------------------	----------------

ضبط النقطة المعينة لدرجة الحرارة (ممكن بشكل افتراضي)



<p>درجة الحرارة الموصى بها: 28 درجة مئوية</p> <p>درجة الحرارة القصوى: 32 درجة مئوية</p>	<p>تأكيد (يتم تلقائيًا في حالة عدم النشاط لمدة تتجاوز 3 ثوانٍ)</p>	<p>زيادة أو خفض درجة الحرارة</p>	<p>اضغط عليهما من الشاشة الرئيسية لضبط القيمة</p>
-------------------------------------------------------------------------------------------------	--------------------------------------------------------------------	----------------------------------	---------------------------------------------------

تنشيط/تعطيل وضع "التبريد"



<p>اضغط للتنشيط/التعطيل تعرض الشاشة "ON" (تشغيل) أو "OFF" (إيقاف تشغيل)</p>	<p>ضغطة طويلة من الشاشة الرئيسية: تعرض الشاشة "COOL" (تبريد)</p>	<p>تنشط هذه الوظيفة الممكنة بشكل افتراضي تلقائيًا بمجرد تجاوز درجة حرارة الماء المعينة لدرجة الحرارة بأكثر من 2 درجة مئوية.</p>
-----------------------------------------------------------------------------	------------------------------------------------------------------	---------------------------------------------------------------------------------------------------------------------------------

حدد أوضاع "التسخين" (ممكنة بشكل افتراضي)



<p>اضغط حتى تصل إلى الوضع المرغوب</p>	<p>اضغط من الشاشة الرئيسية: يتوقف المؤشر ▶ أمام واحد من الأوضاع الثلاثة</p>	<p>تضم مضخة التسخين 3 أوضاع تشغيل نشطة لضبط سرعة التشغيل الخاصة بها حسب القدرة المطلوبة والوضع المحدد:</p> <ul style="list-style-type: none"> • وضع التعزيز "BOOST" • الوضع الذكي "SMART" • وضع الهدوء التام "ECOSILENCE"
---------------------------------------	-----------------------------------------------------------------------------	------------------------------------------------------------------------------------------------------------------------------------------------------------------------------------------------------------------------------------------------------------

ارجع إلى الدليل الإلكتروني لمعرفة المزيد من التفاصيل عن أوضاع التشغيل وسلوك شريط ليد.





فتح الدائرة الهيدروليكية

تنبيه: قد يؤدي ضبط إعداد التحويل بشكل غير صحيح إلى عطل مضخة التسخين.

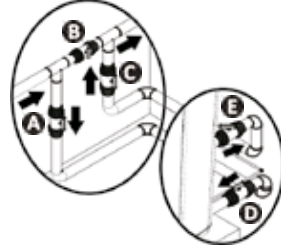

- أغلق الصمام B تدريجيًا،
- افتح الصمامات A و C و D بالكامل ثم الصمام E حتى المنتصف (سيتم تصريف الهواء الذي تراكم في مكثف مضخة التسخين ودائرة الترشيح). في حالة عدم وجود الصمامين D و E، افتح الصمام A عن آخره وأغلق الصمام C حتى المنتصف.
- وصل مضخة التسخين بمصدر التيار الكهربائي.
- إذا كانت مضخة التسخين في وضع الاستعداد، فاضغط لمدة 3 ثوانٍ؛ تظهر الشاشة الافتتاحية لمدة 4 ثوانٍ ثم تُعرض الشاشة الرئيسية. يبدأ مؤقت لمدة دقيقتين.
- اضبط درجة الحرارة المرغوبة.

الاتصال بتطبيق + iAquaLink™

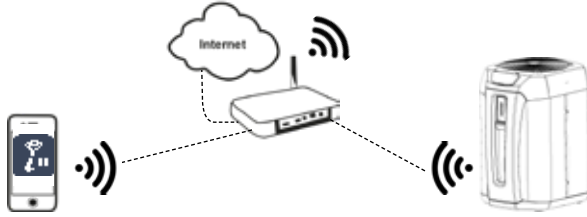

- يمكن التحكم في مضخة التسخين Z550iQ عن بُعد بواسطة هاتف ذكي أو جهاز لوحي، عن طريق تطبيق + iAquaLink™ المتاح لأنظمة iOS و Android. قبل الاتصال بتطبيق + iAquaLink™، تأكد مما يلي:
- أنك تستخدم هاتفًا ذكيًا أو جهازًا لوحيًا مزودًا بإمكانية الاتصال بشبكة واي فاي.
 - أنك تستخدم شبكة واي فاي ذات إشارة قوية بما يكفي عند الاتصال بمضخة التسخين: يجب أن يتم اكتشاف إشارة واي فاي في المكان حيث يُستخدم الجهاز. وإلا، فيجب توفير حل تقني لتقوية الإشارة الحالية.
 - تواجد بالقرب من الجهاز وقم بإعداد كلمة مرور شبكة واي فاي المنزلية الخاصة بك.

افتح التطبيق واتبع الخطوات المبينة في التطبيق لإضافة المضخة الحرارية.

تعرض الشاشة
"bLE"



ضغطة طويلة

نزّل تطبيق
iAquaLink™ +



التهيئة لفصل الشتاء

<p>أغلق الصمامين A و C وافتح الصمامين D و E (إن كانا متواجدين)</p>	<p>أفضل مصدر إمداد التيار الكهربائي</p>	<p>اضغط ضغطة طويلة لإيقاف تشغيل الجهاز</p>
<p>قم بتصريف المياه من المكثف لتجنب مخاطر التجمد</p>	<p>أفضل مصدر إمداد التيار الكهربائي</p>	<p>اضغط ضغطة طويلة لإيقاف تشغيل الجهاز</p>

- عند تهيئة الجهاز بالكامل للاستخدام خلال فصل الشتاء مع المسبب (إغلاق نظام الترشيح بالكامل، وتفرغ دائرة الترشيح أو حتى تصريف المسبب): أعد تركيب الموصلين بلغة واحدة لمنع دخول أي أجسام غريبة إلى داخل المكثف.
- عند تهيئة الجهاز للاستخدام خلال الشتاء لمضخة التسخين فقط (إيقاف تشغيل التسخين فقط، فيما تظل دائرة الترشيح قيد التشغيل): لا تربط الموصلين بإحكام وإنما أضف غطاءين (مرفقين) على منافذ إدخال وإخراج الماء على المكثف.
- نوصيك بوضع الغطاء الدقيق للتهيئة لفصل الشتاء (مرفق) على مضخة التسخين.

- تكتسب التهيئة لفصل الشتاء أهمية جوهرية لمنع انكسار المكثف بسبب التجمد. ولا يغطي الضمان ذلك.
- لتجنب تلف الجهاز بسبب التكتف، تجنب تغطيته بشكل كامل، ولهذا يتوفر غطاء مناسب للاستخدام خلال فصل الشتاء.



الصيانة



- تأكد من عدم وجود أجسام غريبة تغطي شبكة التهوية.
- نظف المبخر باستخدام فرشاة ناعمة ورشاش ماء نقي (افصل كبل التيار الكهربائي).
- نظف خط تصريف ناتج التكثيف لإزالة أي شوائب قد تسده.
- تأكد من نظافة شبكة التهوية الخاصة بصندوق المفاتيح.
- لا تستخدم النفط عالي الضغط. لا ترش بماء المطر، أو الماء المالح أو الغني بالمعادن.
- نظف الجزء الخارجي للجهاز، ولا تستخدم أي منتجات مذيبة. يمكننا تزويدك بطقم تنظيف معين كملحق، وهو PAC NET.

- تجنب فصل مصدر إمداد التيار الكهربائي أثناء تشغيل الجهاز. ففي حالة مقاطعة إمداد التيار الكهربائي، انتظر دقيقة قبل إعادة توصيل الجهاز بمصدر التيار الكهربائي.
- قبل إجراء أعمال الصيانة، أو استكشاف الأعطال أو إجراء أعمال الإصلاح، يوصى بتعطيل اتصال شبكة واي فاي للمودم لتجنب أي مخاطر مرتبطة بالتحكم في الجهاز عن بُعد.
- يوصى بخضوع الجهاز لأعمال الصيانة العامة مرة واحدة سنويًا على الأقل لضمان التشغيل على النحو الملائم، والمحافظة على مستويات الأداء وإمكانية منع بعض الأعطال. يجب أن تُجرى هذه العمليات على يد فني على نفقة المستخدم.



ارجع إلى الدليل الإلكتروني لمعرفة المزيد من التفاصيل حول مهام الصيانة التي يجب إجراؤها بواسطة فني مؤهل.





- قبل الاتصال بتاجر التجزئة، احرص على إجراء عمليات الفحص البسيطة التالية باستخدام الجداول التالية إذا حدثت مشكلة ما. وإذا لم تُحل المشكلة، فاتصل بتاجر التجزئة
- : يجب أن يتولى فني مؤهل فقط تنفيذ هذه الإجراءات.

سلوك الجهاز

<ul style="list-style-type: none"> • عندما يكون معدل تدفق المياه غير كاف أو منعدماً، يتوقف الجهاز: تحقق من تدوير الماء بشكل صحيح في الجهاز ومن صحة التوصيلات الهيدروليكية. • يتوقف الجهاز عندما تنخفض درجة الحرارة الخارجية عن -12 مئوية. • إذا فحصت هذه الأمور ولا تزال المشكلة مستمرة: اتصل بتاجر التجزئة. 	<p>الجهاز لا يبدأ التسخين على الفور</p>
<ul style="list-style-type: none"> • للتحقق من عدم تدفق الماء بسبب تسريب في دائرة المسبح على الجهاز، أوقف تشغيل الجهاز وشغل مضخة المرشح لتدوير الماء في الجهاز. وإذا استمر تدفق الماء عبر خطوط تصريف ناتج التكثيف، فهناك تسريب في الجهاز؛ وفي هذه الحالة اتصل بتاجر التجزئة. 	<p>الجهاز يُصرف ماء</p>
<ul style="list-style-type: none"> • سيحول الجهاز فوراً إلى دورة إزالة الصقيع لإذابة الجليد. • إذا لم يستطع الجهاز إزالة الصقيع من المبخر، فسيوقف تشغيله، وهذا يعني أن درجة الحرارة الخارجية منخفضة للغاية (أقل من -12 مئوية). 	<p>تكوّن الجليد فوق المبخر</p>
<ul style="list-style-type: none"> • ليس من الطبيعي ألا يكون الجهاز في دورة إزالة الصقيع. أوقف تشغيل الجهاز وافصله على الفور واتصل بتاجر التجزئة. 	<p>الجهاز يُصدر "دخاناً"</p>
<ul style="list-style-type: none"> • إذا لم عرض الشاشة، فافحص الجهد الكهربائي لمصدر التيار الكهربائي والمنصهر F1. • عندما يكون معدل تدفق المياه غير كاف أو منعدماً، يتوقف الجهاز: تحقق من تدوير الماء بشكل صحيح في الجهاز. 	<p>الجهاز لا يعمل</p>
<ul style="list-style-type: none"> • وضع التشغيل ليس قوياً بما يكفي (الجهاز في وضع "ECOSILENCE" أو "SMART"). انتقل إلى وضع "BOOST" واضبط الترشيح على 24/24 يدوي أثناء زيادة درجة الحرارة. • تحقق أن صمام الماء التلقائي غير عالق في موضع الفتح، حيث سيؤدي هذا إلى استمرار تدفق الماء البارد إلى المسبح ويحول دون ارتفاع درجة الحرارة. • يتم فقدان الحرارة بسهولة لأن الهواء بارد. ركب غطاء عازل للحرارة على المسبح. • الجهاز غير قادر على التقاط كم كافٍ من السرعات الحرارية لأن هناك أوساخاً تسد المبخر. فاحرص على تنظيفه حتى يعمل بكفاءة مجدداً • تأكد أن حجم الجهاز مناسب لهذا المسبح والبيئة المحيطة. 	<p>الجهاز يعمل غير أن درجة حرارة الماء لا تزيد</p>
<ul style="list-style-type: none"> • إذا كانت درجة الحرارة الخارجية منخفضة، فسجري الجهاز دورات لإزالة الصقيع. • الجهاز غير قادر على التقاط كم كافٍ من السرعات الحرارية لأن هناك أوساخاً تسد المبخر. فاحرص على تنظيفه حتى يعمل بكفاءة مجدداً 	<p>المروحة تعمل ولكن يتوقف الضاغط من أن لأخر دون أن تظهر أي رسالة خطأ</p>
<ul style="list-style-type: none"> • تأكد أن قاطع الدائرة يتخذ الأبعاد الصحيحة ومن استخدام الكبل ذي المقطع العرضي المناسب. • الجهد الكهربائي لمصدر التيار الكهربائي منخفض للغاية، اتصل بشركة الكهرباء الخاصة بك. 	<p>الجهاز يُشغل قاطع الدائرة</p>





قيم الأداء: الهواء في درجة حرارة 28 مئوية / الماء في درجة حرارة 28 مئوية / الرطوبة عند 80%

TD8	MD8	TD5	MD5	MD4		
20 - 6,2	20 - 7	15,5 - 4,2	15 - 3,6	12,5 - 3,6	كيلو وات	مخرج القدرة (أقصى-أدنى سرعة)
4 - 0,6	4,1 - 0,7	2,45 - 0,3	2,5 - 0,3	2 - 0,3	كيلو وات	القدرة المستهلكة (أقصى-أدنى سرعة)
5 - 10,4	4,9 - 10,3	6,1 - 12,1	5,9 - 12	6,3 - 12		متوسط معامل الأداء (أقصى-أدنى سرعة)

قيم الأداء: الهواء في درجة حرارة 15 مئوية / الماء في درجة حرارة 26 مئوية / الرطوبة عند 70%

TD8	MD8	TD5	MD5	MD4		
15 - 2,9	15 - 3,8	11,5 - 2,8	11,5 - 2,8	9,5 - 2,6	كيلو وات	مخرج القدرة (أقصى-أدنى سرعة)
3,6 - 0,5	3,7 - 0,8	2,3 - 0,4	2,4 - 0,4	1,9 - 0,4	كيلو وات	القدرة المستهلكة (أقصى-أدنى سرعة)
4,2 - 5,8	4,1 - 5	5,1 - 7,1	4,8 - 6,8	5 - 6,7		متوسط معامل الأداء (أقصى-أدنى سرعة)

المواصفات الفنية

TD8	MD8	TD5	MD5	MD4		
في وضع "التسخين": من 12 إلى 40 مئوية في وضع "التبريد": من 10 إلى 40 مئوية					الهواء	درجة حرارة التشغيل
10 إلى 32 مئوية					الماء	
من 2 إلى 42 بار (من 0.2 إلى 4.2 ميغا باسكال)					مادة التبريد	ضغط التشغيل
من 0 إلى 2 بار (من 0 إلى 0.2 ميغا باسكال)					الماء	
400 - 380 فولت / 3N~ / 50- 60 هرتز	240 - 220 فولت / 1N~ / 50-60 هرتز	400 - 380 فولت / 3N~ / 50- 60 هرتز	220 - 240 فولت // 1N~ 50-60 هرتز			مصدر التيار الكهربائي
± 6% (أثناء التشغيل)						التغير المسموح به في الجهد الكهربائي
2/1 وصيلة PVC بقطر 50 ملم يتم لصاقها بالغراء						التوصيلات الهيدروليكية
2 / 42					بار	ضغط الخدمة (المبرد/الماء)
0.2 / 4.2					ميغا باسكال	
6,1 - 1,4	17,8 - 3,5	4 - 1	11 - 2,4	9 - 1,7	أمبير	الشدة الممتصة الاسمية
6,1	17,8	4	11	9	أمبير	الشدة الاسمية القصوى
5x2,5	3x6	5x2,5	3x2,5		ملم ²	الحد الأدنى للمقطع العرضي للكبل*
5G2,5	3G6	5G2,5	3G2,5			
68 - 56		65 - 56		64 - 56	ديسبيل	قدرة الصوت (القصوى-الدنيا)
37 - 25		35 - 24	34 - 25	33 - 25	ديسبيل	ضغط الصوت عند 10 أمتار (الأقصى-الأدنى)
1.5					مولد مللي وات	فقدان الحرارة
6		5		4	متر ³ /ساعة	تدفق الماء الموصى به
R32						نوع سائل التبريد
2,18		1,2		0,88	كجم	حمل سائل التبريد
1,47		0,81		0,59	مكافئ ثاني أكسيد الكربون بالطن	
70		60		54	كجم	الوزن التقريبي
+19.5					ديسبيل مللي	قدرة انبعاث التردد اللاسلكي

TD8

MD8

TD5

MD5

MD4

2.497 - 2.400

جيجا هرتز

نطاقات التردد

IP24

تصنيف الحماية

* القيم متوفرة للعلم فقط ولحد أقصى للطول يبلغ 20 مترًا (قاعدة الحساب: 100-15NFC)، ويجب فحصها وتثبيتها حسب ظروف التركيب ومعايير الدولة حيث يتم تركيب الجهاز.

الأبعاد (بوحدة ملم)

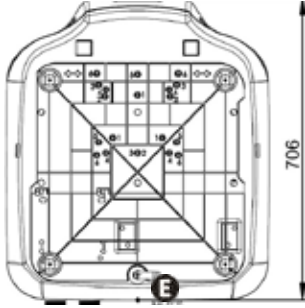

الأسفل

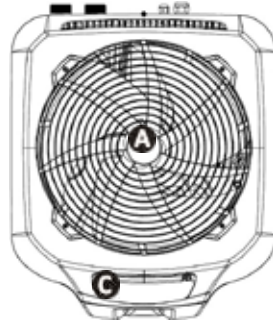

الأعلى

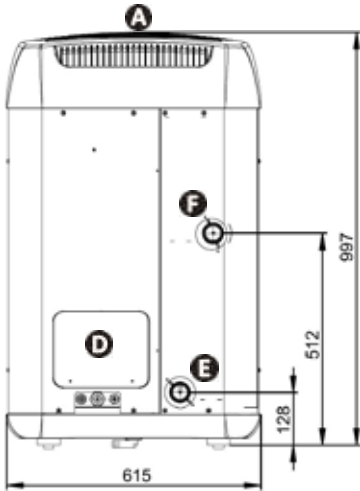

الخلف

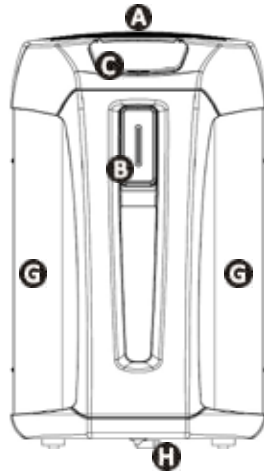

الأمام

A - الشبكة

B - شريط ليد

C - واجهة المستخدم

D - باب وصول الفنيين

E - منفذ إدخال ماء المسبح

F - منفذ إخراج ماء المسبح

G - المبخر

H - مصرف ناتج التكثيف

الوصف	الرمز	الوصف	الرمز
لوحة ليد الإلكترونية	LED	لوحة التنظيم الإلكترونية	A1
مفتاح الضغط المنخفض	LP	لوحة العرض (HMI)	A2
محرك المروحة	M1	لوحة المروحة	A3
محرك الضاغط	M2	اللوحة الإلكترونية للضاغط	A4
برتقالي	ORG	لوحة الفاصل	A5
وردي	PNK	لوحة ليد	A6
مفتاح المضخة	R1	لوحة المرشح	A7
مفتاح الضاغط	R2	لوحة مرشح المروحة	A8
مفتاح محرك المروحة	R3	أسود	BLK
أحمر	RED	أزرق	BLU
الصمام العكسي	REV VALV	بني	BRN
مستشعر تنظيم تدفق الماء	ST1	مكثف المروحة	C1
مستشعر مانع التجمد	ST2	مكثف السرعة الثاني	C2
مستشعر إزالة الصقيع	ST3	مكثف الضاغط	C3
مستشعر درجة حرارة السائل	ST4	الضاغط	CM
مستشعر درجة حرارة ناتج التصريف	ST5	صمام التوسعة الإلكتروني	EXP VALVE
اللوحة الطرفية	TP1	المنصهر	F1 - F2
اللوحة الطرفية	TP2	محرك المروحة	FAN
المقاوم المتغير	V1 - V2	مقاوم الناقل	FAN HEATER
أنبوب تصريف الغاز	V4	أخضر/أصفر	GRN/YEL
بنفسجي	VLT	مقاوم مانع التجمد (المكثف)	HEATER
أبيض	WHT	مفتاح الضغط المرتفع	HP
أصفر	YEL	مفتاح التدفق	J1

ارجع إلى هذا الجدول لقراءة ملصق مخططات الأسلاك على الجانب الخلفي لصندوق التوصيلات الكهربائية. تتوفر مخططات الأسلاك أيضاً في الدليل الإلكتروني.





ZODIAC®



Renseignez-vous auprès de votre revendeur sur les modalités de recyclage • Contact your retailer for recycling information • Ihr Händler kann Sie über die Recyclingbedingungen informieren • Vraag uw dealer om informatie over de wijze van recycling • Consulte con su distribuidor las modalidades de reciclaje • Informe-se junto do seu revendedor sobre as modalidades de reciclagem • Informarsi presso il proprio rivenditore sulle modalità di riciclaggio • Απευθυνθείτε στον μεταπωλητή σας για τις δυνατότητες ανακύκλωσης • Hör efter hos återförsäljaren om hur produkten ska återvinnas • Az újrahaznosítási módokat illetően tájékozódjon a viszonteladónál • Należy uzyskać odpowiednie informacje dotyczące recyklingu u sprzedawcy • Информирайте се при Вашия търговец за условията за рециклиране • Zeptejte se svého prodejce na recyklaci • Informujte sa u svojho predajcu o spôsoboch recyklácie • ريودتلال ؤءاءعرا قرط ن ع ليكول نم مل عتسا

ZPCE
ZA de la Balme - BP 42
31450 BELBERAUD
FRANCE
www.zodiac.com

*ZODIAC® is a registered trademark of Zodiac International, S.A.S.U., used under license.
All other trademarks referenced are the property of their respective owners.*

