

VICTORIA PLUS SILENT VS CONTROL PANEL MANUAL
MANUEL PANNEAU DE COMMANDE VICTORIA PLUS SILENT VS
MANUAL PANEL DE CONTROL VICTORIA PLUS SILENT VS
MANUALE PANNELLO DI CONTROLLO VICTORIA PLUS SILENT VS
HANDBUCH BEDIENFELD VICTORIA PLUS SILENT VS
MANUAL DO PAINEL DE CONTROLO DA VICTORIA PLUS SILENT VS
ΕΓΧΕΙΡΙΔΙΟ ΠΙΝΑΚΑΣ ΕΛΕΓΧΟΥ VICTORIA PLUS SILENT VS
دليل لوحة التحكم VICTORIA PLUS SILENT VS



UK
CA



ASTRALPOOL 

VICTORIA PLUS SILENT VS

English - HMI VICTORIA PLUS SILENT VS CONTROL PANEL
INSTRUCTION MANUAL 3

Français - PANNEAU DE CONTRÔLE HMI VICTORIA PLUS SILENT VS
MANUEL D'INSTRUCTIONS..... 31

Español - PANEL DE CONTROL HMI VICTORIA PLUS SILENT VS
MANUAL DE INSTRUCCIONES..... 59

Italiano - PANNELLO DI CONTROLLO HMI VICTORIA PLUS SILENT VS
MANUALE DI ISTRUZIONI..... 87

Deutsch - HMI-BEDIENFELD VICTORIA PLUS SILENT VS
BEDIENUNGSANLEITUNG..... 115

Português - PAINEL DE CONTROLO HMI DA VICTORIA PLUS SILENT VS
MANUAL DE INSTRUÇÕES 143

Ελληνικά - ΠΙΝΑΚΑΣ ΕΛΕΓΧΟΥ HMI VICTORIA PLUS SILENT VS
Εγχειρίδιο 171

عربي - HMI VICTORIA PLUS SILENT VS ، لوحة التحكم
كتيب التعليمات 199

CONTROL PANEL

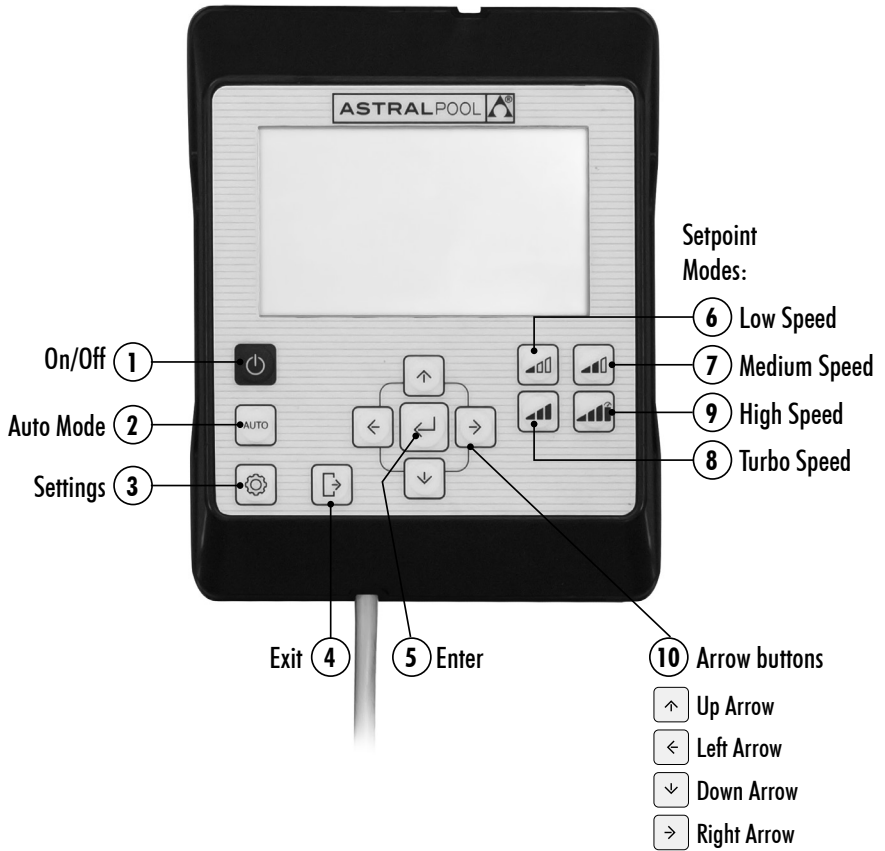

HOW TO USE THE CONTROL PANEL

The **Victoria Plus Silent VS** variable speed pump has a **control panel** for switching the pump on and off, and for adjusting and displaying the pump's settings and configuration.

CONTROL KEYS:

- ① **On/Off:** Press the button to switch the pump on or off. The pump will always start in the same mode and with the same configuration as when it was last switched off.
When the off button is pressed, the message "OFF" will be displayed on the screen for 2 minutes.
- ② **Auto Mode:** Press the button so that the pump connects and disconnects in **AUTO Mode** at the setpoint **Times and Speeds**.
- ③ **Settings:** Press the button to enter the **Settings Menu**. The **Settings Menu** can be accessed both when the pump is on or off, provided it is plugged in.
- ④ **Exit:** In the **Settings Menu**, press the button to exit without saving your changes. Every press of the button will go back one step in the **Settings Menu**.
- ⑤ **Enter:** In the **Settings Menu**, press the button to enter the option selected or to accept/save changes made to the settings.
- ⑥ **Setpoint Mode. Low Speed:** Press the button so that the pump runs or starts up at **Low Speed** (by default, 1.400 rpm).
- ⑦ **Setpoint Mode. Medium speed:** Press the button so that the pump runs or starts up at **Medium Speed** (by default, 2.100 rpm).
- ⑧ **Setpoint Mode. High speed:** Press the button so that the pump runs or starts up at **High Speed** (by default, 2.750 rpm).
- ⑨ **Setpoint Mode. Turbo Speed:** Press the button so that the pump runs or starts up in **Manual Mode** at **Turbo Speed**. This mode is used for self-priming, fast cleaning, etc. (by default 2.850 rpm). The **Manual Mode** at **Turbo Speed** lasts a set time that once over will automatically go into **Manual Mode** at **High Speed**.
- ⑩ **Arrow buttons:** Browsing, selection and settings buttons.
 - Up arrow:** In the **Settings Menu**, this arrow increases the value of the setting selected or goes on to the next option. If you wish to increase the value selected without stopping, keep the button pressed down for more than 3 seconds and release it when the desired value has been reached.
This arrow also starts the pump in **Manual Mode** when it is in **Standby Mode** or in **Auto Mode** and increases the running speed.
 - Down arrow:** In the **Settings Menu**, this arrow decreases the value of the setting selected or goes back to the previous option. If you wish to decrease the value selected without stopping, keep the button pressed down for more than 3 seconds and release it when the desired value has been reached.
This arrow also starts the pump in **Manual Mode** when it is in **Standby Mode** or in **Auto Mode** and decreases the running speed.
 - Left arrow:** This arrow scrolls through the options on the left of the **Settings Menu** or goes forward through the options in the **Settings Menu**.
 - Right arrow:** This arrow scrolls through the options on the right of the **Settings Menu** or goes backward through the options in the **Settings Menu**.

1. PUMP START-UP

Ensure that the pump is plugged in. When plugged in for the first time, it goes into **STANDBY Mode** and the message "OFF" is displayed on the screen for 2 minutes.

Every time the pump is unplugged and then plugged back in, the pump will start in the same mode and with the same configuration as the last time before it was unplugged.

In **STANDBY Mode**, press button ① (On/off) to switch the pump on. The first time it is started up, **AUTO Mode** will be displayed on the screen. As there is no initial auto-configuration, the pump will not start until the **AUTO Mode** is configured or the **MANUAL Mode** used.

When the pump is on in any mode, pressing button ① (On/off) will put the pump into **STANDBY Mode**.

In **STANDBY Mode**, the pump will neither run nor will the auto-configuration in **AUTO Mode** be enabled.

If started up on successive occasions, the pump will switch on in the same mode (**MANUAL or AUTO**) and with the same configuration as the last time it was switch off, even if unplugged from the mains.

 If there is a power cut or if the pump is unplugged while it is running, it will go back to the same operating mode once the power supply is back.

SEQUENCE OF THE FIRST START-UP

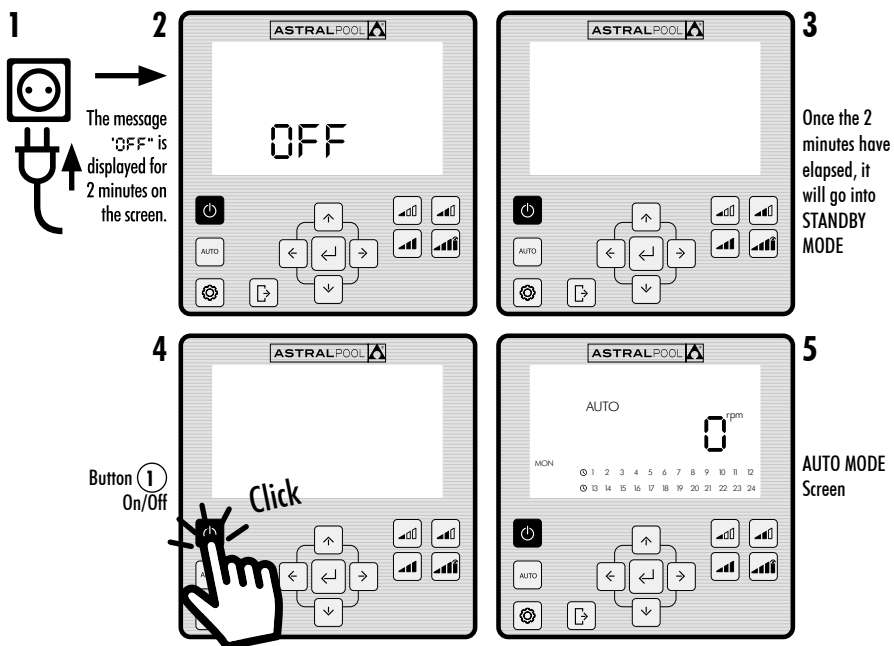

2. PUMP OPERATING MODES

The pump can work in **MANUAL Mode** or **AUTO Mode**. To stop it from running in **MANUAL** or **AUTO Mode** put it back in **STANDBY Mode**, by pressing button ① (On/Off).

In **STANDBY Mode**, the pump will neither run nor will the auto-configuration in **AUTO Mode** be enabled.

Whenever the pump is started up (in **MANUAL** or **AUTO Mode**) from the **STANDBY Mode**, it will self-prime for 30 seconds at a speed of 2.850 rpm by default before starting up again. The default self-priming time and speed can be adjusted, and can be disabled from the **EXPERT** settings menu (see Section 2.3.9). While it is self-priming, the speed reading of the mode selected will flash on and off until the process has been completed.

START-UP IN MANUAL MODE. SELF-PRIMING:

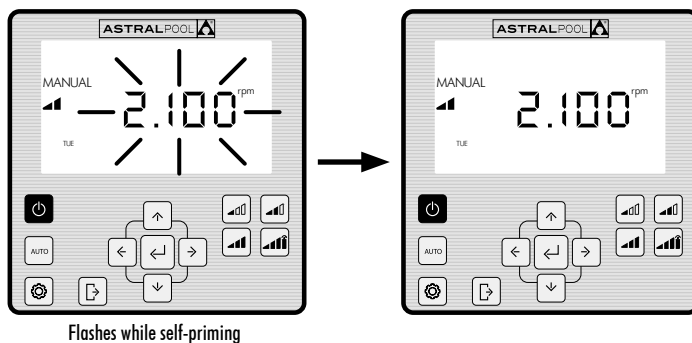

2.1 MANUAL MODE

In **MANUAL Mode**, the pump can be manually switch on or off and the operating speed adjusted to the desired setting.

To stop the pump from running in **MANUAL Mode**, press button ① (On/Off) so that it goes back into **STANDBY Mode**.

In **MANUAL Mode**, a **Setpoint Speed** can be selected (see Section 2.1.1) or the speed can be set manually (see Section 2.1.2).

MANUAL MODE SCREEN:

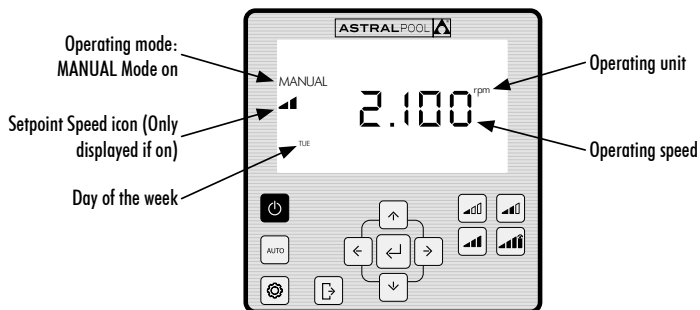

2.1.1 MANUAL MODE WITH SETPOINT SPEED

The pump has 4 **Setpoint Speeds** in **MANUAL Mode**: **Low**, **Medium**, **High** and **Turbo**.

Turbo Speed is normally used for fast cleaning and is pre-set by the manufacturer to last 10 minutes. Once this time is over, the pump will automatically run in **MANUAL Mode** at **High Speed**. The speed and duration of the **Turbo Speed** cannot be changed for safety reasons.

The **Low**, **Medium** and **High** setpoint operating speeds can be configured from the **SETPOINT** option on the **Settings Menu** (see Section 2.1.5) or from the **EXPERT MODE** option in the **Settings Menu** (see Section 2.1.9).

Use the following sequences for running the pump in **MANUAL Mode** with a **Setpoint Speed**:

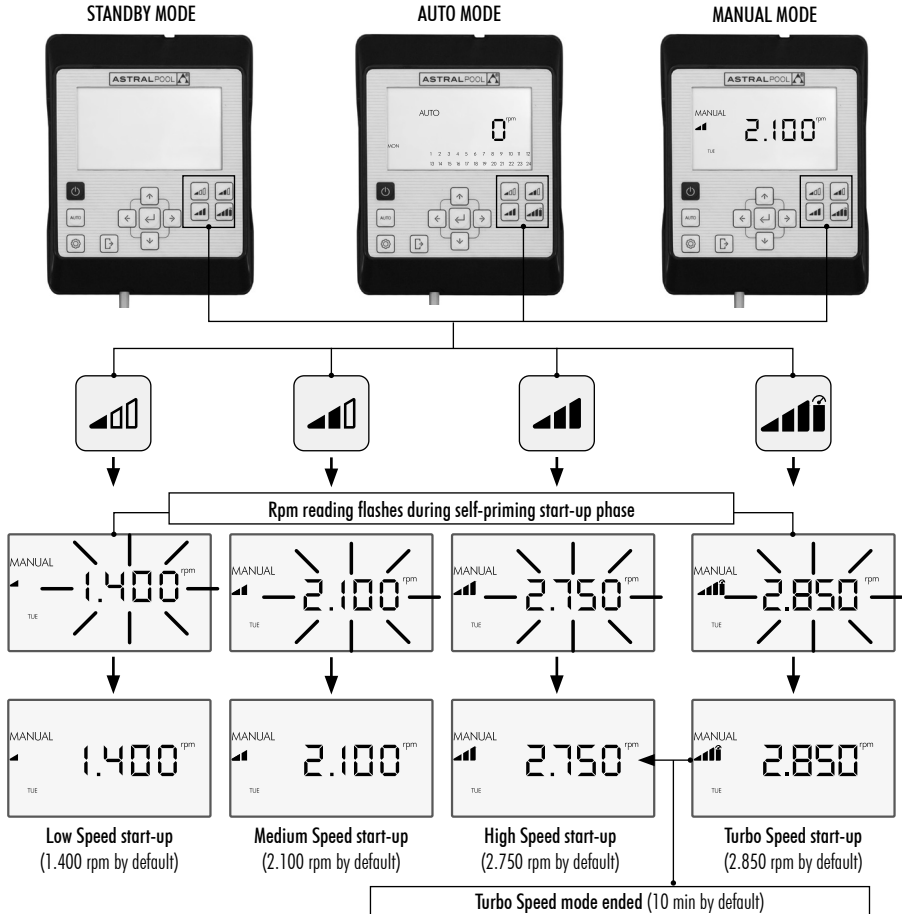

The **Setpoint Speed** can be changed by pressing the **Up Arrow** to increase it and the **Down Arrow** to decrease it. By pressing it for a short interval, it increases by 25 rpm and by pressing it for long intervals (> 3s) it increases non-stop until the button is released.

When the **Setpoint Speed** is increased or decreased, the corresponding icon disappears and it goes into **MANUAL Mode**.

The speeds range from a minimum of 1.000 rpm to a maximum of 2.750 rpm. When the top or bottom rpm speed is reached in **MANUAL Mode**, the pump lets off a prolonged beeping sound.

EXAMPLE OF THE VARIATION IN THE MEDIUM SETPOINT SPEED IN MANUAL MODE:

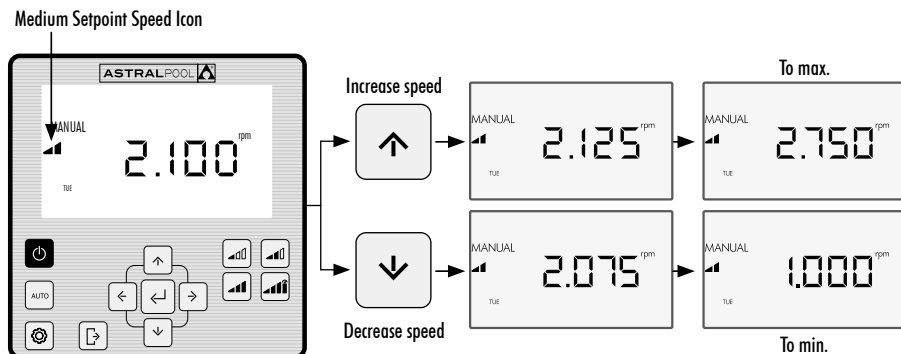

2.1.2 OPERATING MODE WITH MANUAL SPEED SETTING

The pump's operating speed is started up and adjusted by the user manually.

USE THE FOLLOWING SEQUENCE FOR SETTING THE SPEED IN MANUAL MODE.

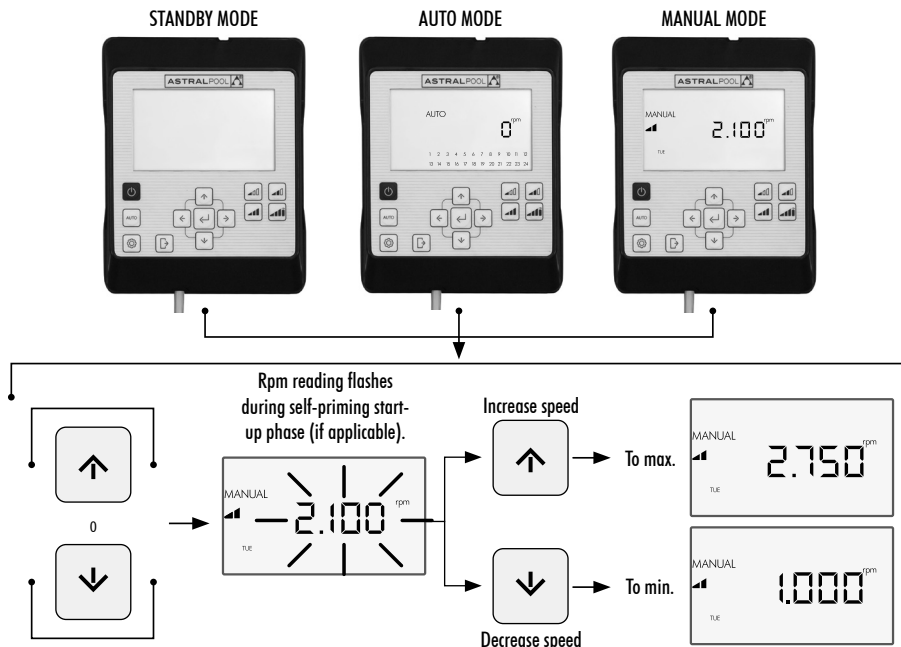

2.2 AUTO MODE

In **AUTO Mode**, the pump automatically runs a weekly programmable timer set by the user for which the desired **Setpoint Speeds** must be configured.

 To run in **AUTO Mode**, it is essential to configure the **Day** and **Time** under the **CLOCK** and **DAY** options in the **Settings Menu** (see Sections 2.1.1 **CLOCK** and 2.1.2 **DAY**).

The timer will be programmed based on each pool (energy savings, total water volume, etc.) and the times it is normally used.

To run the pump in **AUTO Mode**, press button **② (AUTO)**. The screen will show the timer settings for the current day of the week.

To cancel the **AUTO Mode**, either press button **① (On/Off)** to enable the **STANDBY Mode** or to put the pump into **Manual Mode**.

Whenever the pump is started up in **MANUAL Mode**, it will self-prime for 30 seconds at a speed of 2.850 rpm by default. **The default self-priming time and speed can be adjusted, and can also be disabled from the EXPERT Mode** in the Settings Menu (see Section 2.3.9). While it is self-priming, the speed reading will flash on and off until the process has been completed.

If the pump is running in **MANUAL Mode** and the **AUTO Mode** is enabled, it will work according to the automatic timer settings.

To display and configure the timer for the whole week, go to the **TIMER** option in the **Settings Menu** (Section 2.3.8).

If you wish to configure the **Setpoint Speeds**, go to the **SETPOINT** option in the Settings Menu (Section 2.3.5).

ENABLING AUTO MODE:

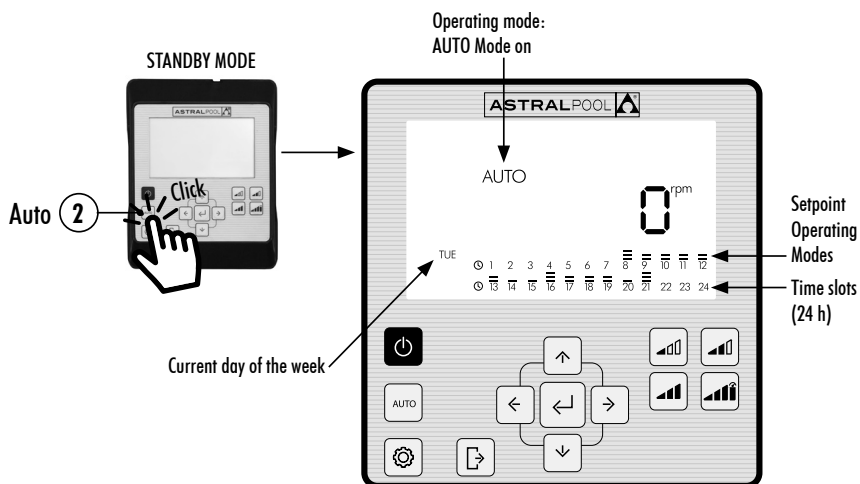

2.3 SETTINGS MENU

Press button **3** to access the **Settings Menu**. You can access the **Settings Menu** from any Operating Mode (**STANDBY Mode**, **MANUAL Mode** or **AUTO Mode**), both when the pump is on and off.

To browse through the **Settings Menu** options, use the **Left and Right Arrow Buttons (10)**. The option on the **Settings Menu** selected will flash. Press button **5** (**Enter**) to configure the option selected in the **Settings Menu**. Once in the option under the **Settings Menu**, only the option selected will be displayed on the options bar.

ON ACCESSING THE CONFIGURATION OF THE OPTION SELECTED IN THE SETTINGS MENU:

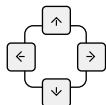

Press the **Left and Right Arrow Buttons (10)** to browse through the settings and the **Up and Down Arrow Buttons (10)** to modify them.



Press button **5** (**Enter**) to accept/save the changes made and go on to the next setting or end the set-up by going back to the **Settings Menu**.



Under the configuration of the setting selected, press button **4** (**Exit**) to go back to the **Settings Menu** without saving the changes made. Press button **4** (**Exit**) again if you wish to exit the **Settings Menu** in order to go back to the **Operating Modes**.

EXAMPLE OF AN OPTION SELECTED IN THE SETTINGS MENU:

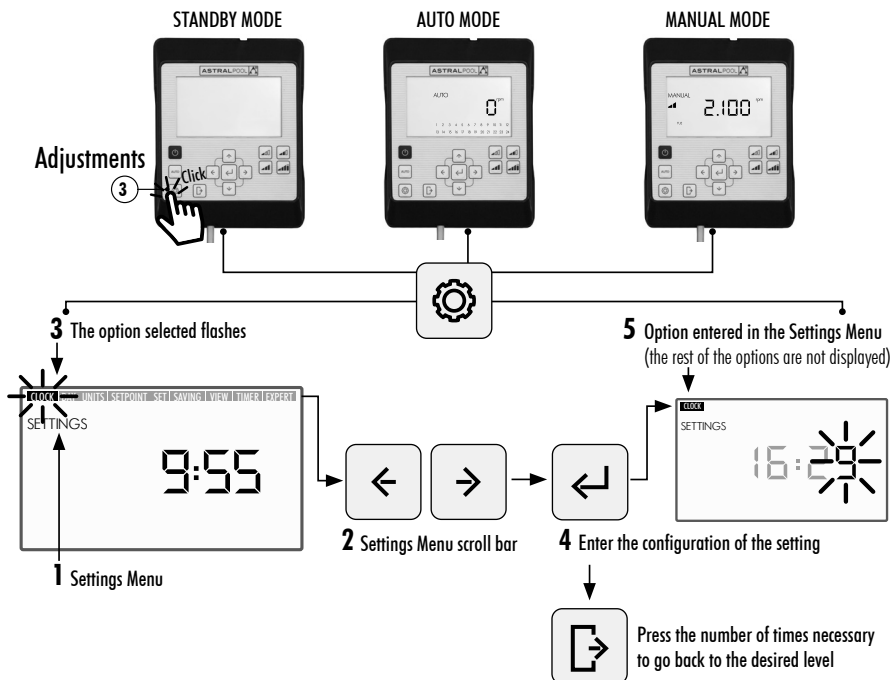



SETTINGS MENU

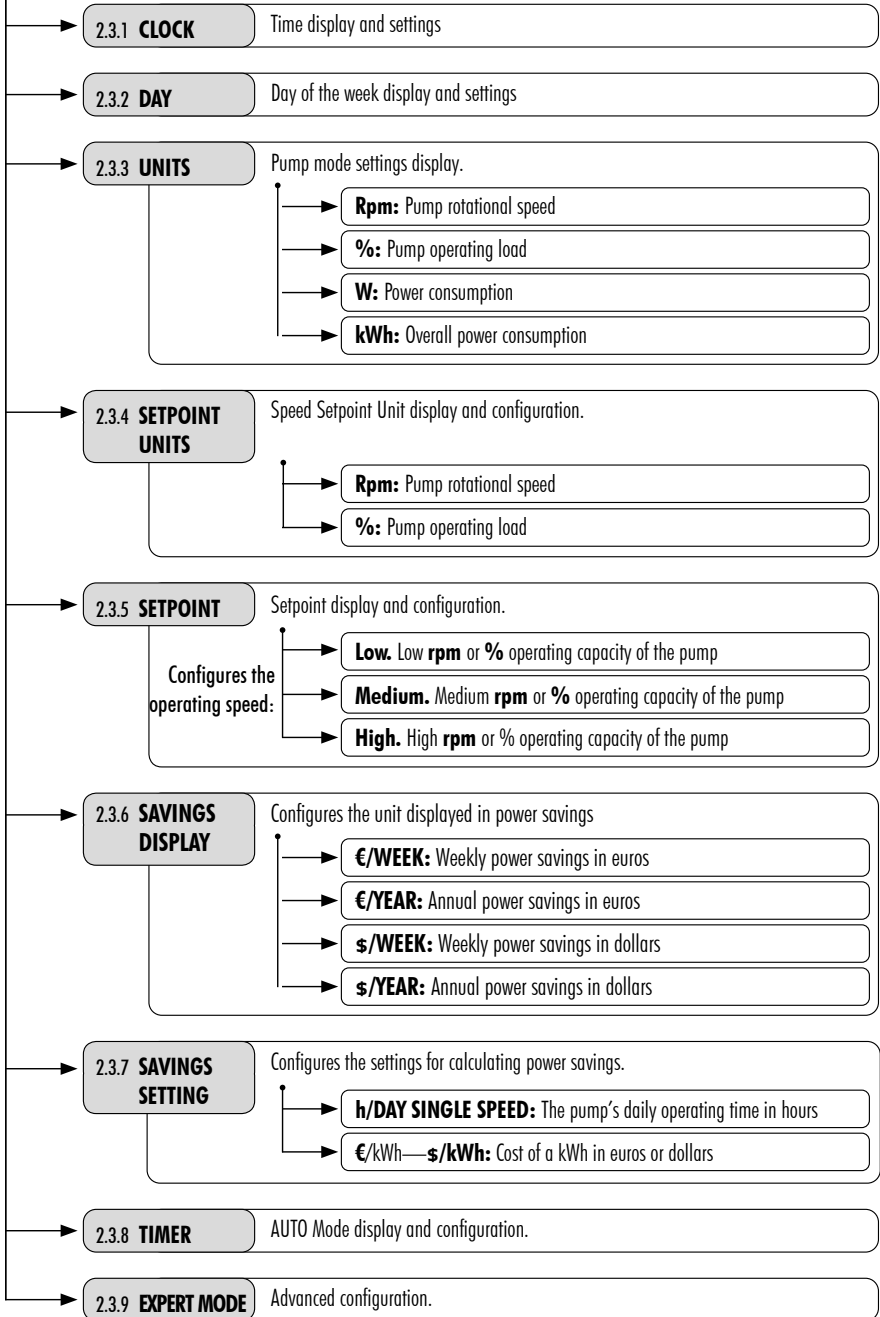

2.3.1 CLOCK. SETTING THE TIME

1. Select the **CLOCK** option in the **Settings Menu** to display the time.
2. Enter the **CLOCK** option in the **Settings Menu** to set the time. The digit selected will flash.
3. Use the **Left and Right (10) Arrow Buttons** to move from one digit to another.
4. Press the **Up and Down (10) Arrow Buttons** to increase or decrease the value of the digit selected.
5. Press button **(5) (Enter)** to confirm the time set. Once confirmed, it will go back to the options under the **Settings Menu**.

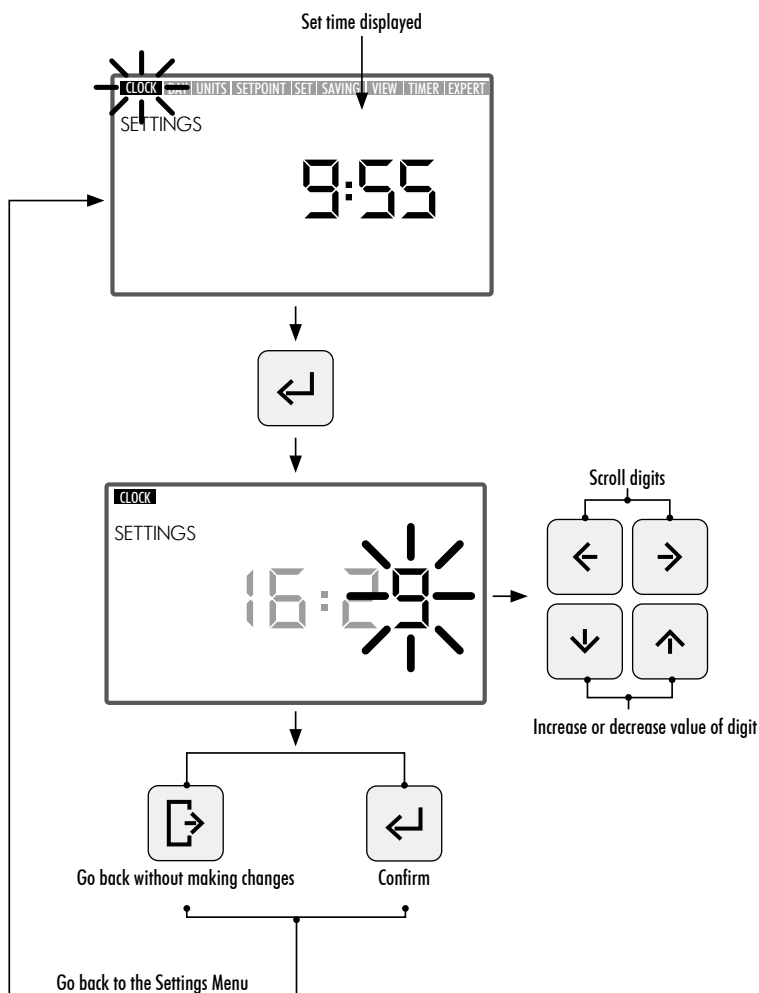

2.3.2 DAY. DAY OF THE WEEK

1. Select the **DAY** option in the **Settings Menu** to display the day of the week.
2. Enter the **DAY** option in the **Settings Menu** to set the day of the week.
3. Use the **Up and Down Arrow Buttons** (10) to change the day of the week.
4. Press button (5) (Enter) to confirm the day of the week selected. Once confirmed, it will go back to the options in the **Settings Menu**.

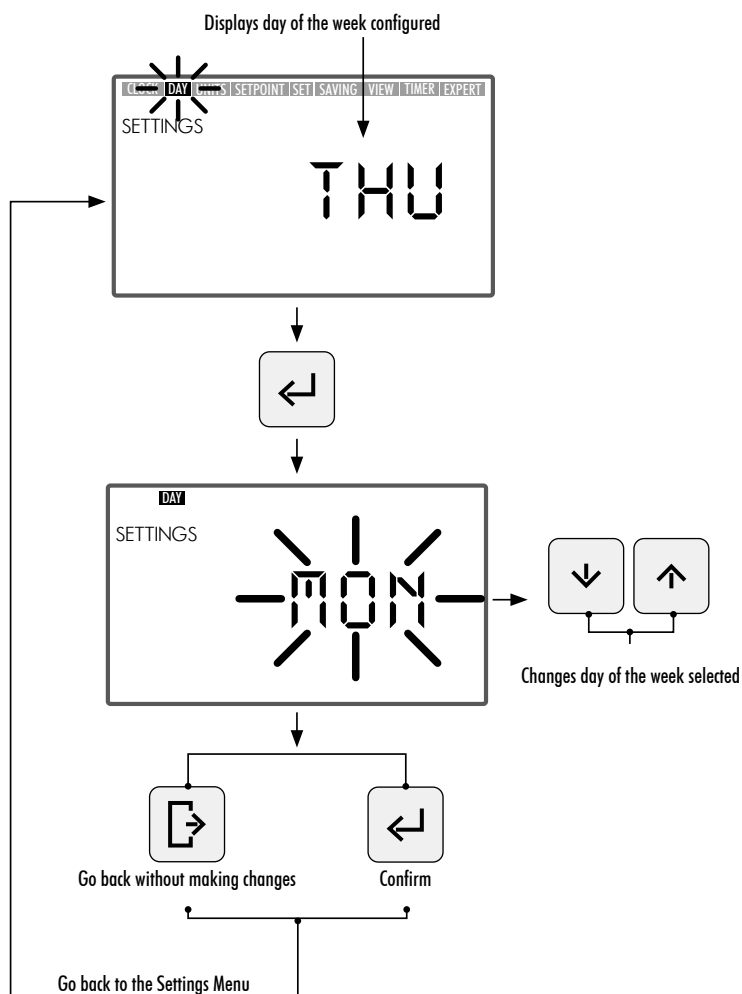

2.3.3 UNITS

1. Select the **UNITS** option in the **Settings Menu** to display the reading of the unit selected.
2. Enter **UNITS** in the **Settings Menu** to display the readings of the pump's operating settings. The setting selected will flash.
3. Use the **Up and Down Arrow Buttons** (10) to display the various settings:
 - **Rpm**: Displays the motor's rotational speed in revolutions per minute.
 - **%**: Displays the pump's operating capacity in % (35% = minimum load — 100% = maximum load).
 - **W**: Displays the motor's power consumption in watts.
 - **kWh**: Displays the pump's overall power consumption in kilowatt hours. To reset the consumption meter, keep button (5) (Enter) pressed down for more than 5 seconds.
 - **Hz**: Displays the electrical frequency fed to the motor in hertz.
4. Press button (5) (Enter) to select the reading to be displayed. Once confirmed, it will go back to the options under the **Settings Menu**.

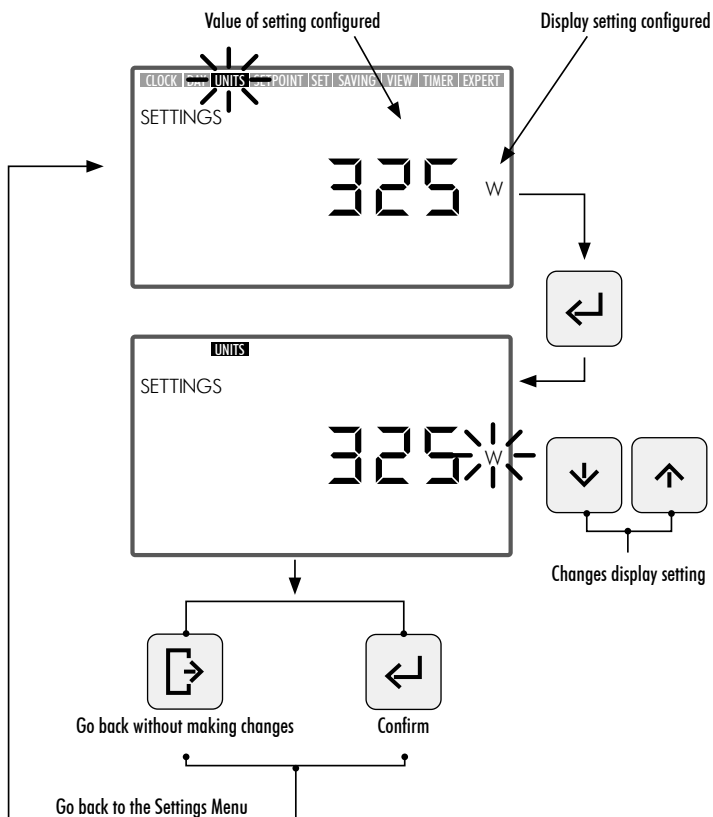

2.3.4 SETPOINT UNITS. CONFIGURATION OF SETPOINT UNITS

1. Select the **SETPOINT UNITS** option in the **Settings Menu** to display one of them.
2. Enter **SETPOINT UNITS** in the **Settings Menu** to modify the **Setpoint Unit**. The unit selected will flash.
3. Use the **Up and Down Arrow Buttons** (10) to modify the unit. Select from among the the following units:
 - **Rpm**: Displays the motor's rotational speed in revolutions per minute.
 - **%**: Displays the pump's operating capacity in % (100% = full load) depending on the motor's rotational speed: (a full load is equal to the top working speed at 2.750 rpm).
4. Press button (5) (**Enter**) to confirm the unit's value for **Setpoint Operations**. Once confirmed, it will go back to the options under the **Settings Menu**.

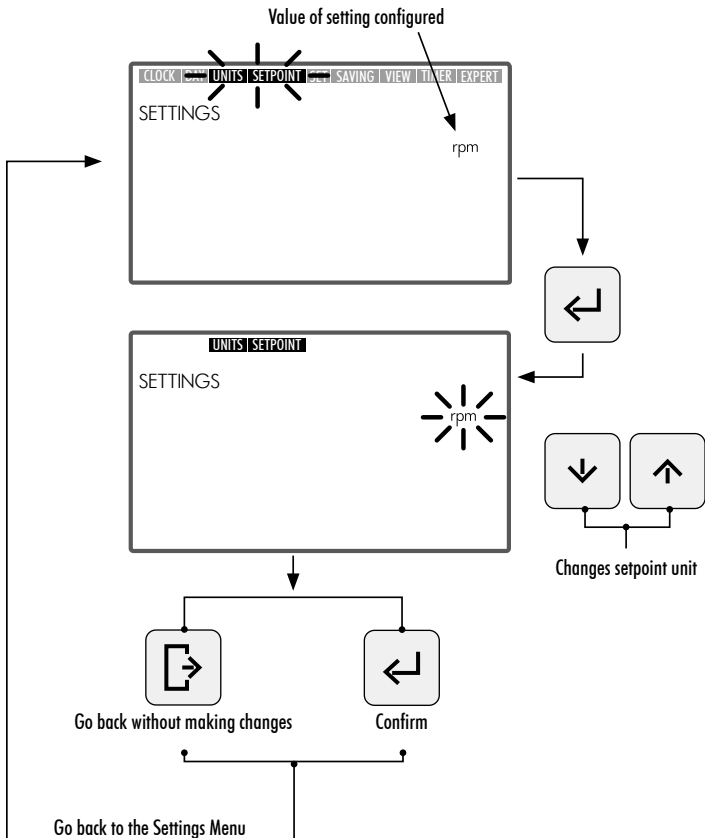

2.3.5 SETPOINTS. CONFIGURATION OF SETPOINTS

1. Enter the **SETPOINT** option in the **Settings Menu** to display/modify the values assigned to the **Setpoint Units**. The **Setpoint Unit** selected will flash.
2. Use the **Up and Down Arrow Buttons** (10) to increase or decrease the value assigned to the **Setpoint Unit**. There are 3 **Setpoint Unit** modes that can be configured:
 - **Low Setpoint:** Low rpm or % operating capacity of the pump (depending on the unit configured. See Section 2.3.4, **SETPOINT UNITS**). Minimum value.
 - **Medium Setpoint:** Medium rpm or % operating capacity of the pump (depending on the unit configured. See Section 2.3.4, **SETPOINT UNITS**). Intermediate value.
 - **High Setpoint:** High rpm or % operating capacity of the pump (depending on the unit configured. See Section 2.3.4, **SETPOINT UNITS**). Maximum value.

 The operating mode speed will be incremental starting from the **Low Setpoint** up to the **High Setpoint**, in other words, the **Medium Setpoint** value cannot be higher than the **High Setpoint** value or lower than the **Low Setpoint** value. The following condition must therefore always be fulfilled:

High Setpoint Value \geq **Medium Setpoint Value** \geq **Low Setpoint Value**.

3. Press button (5) (**Enter**) to confirm the value assigned to the **Setpoint Unit**. Once confirmed, it will go on to the next **Setpoint Unit**. Once the last **Setpoint Unit** value has been entered, it will return to the option in the **Settings Menu**.

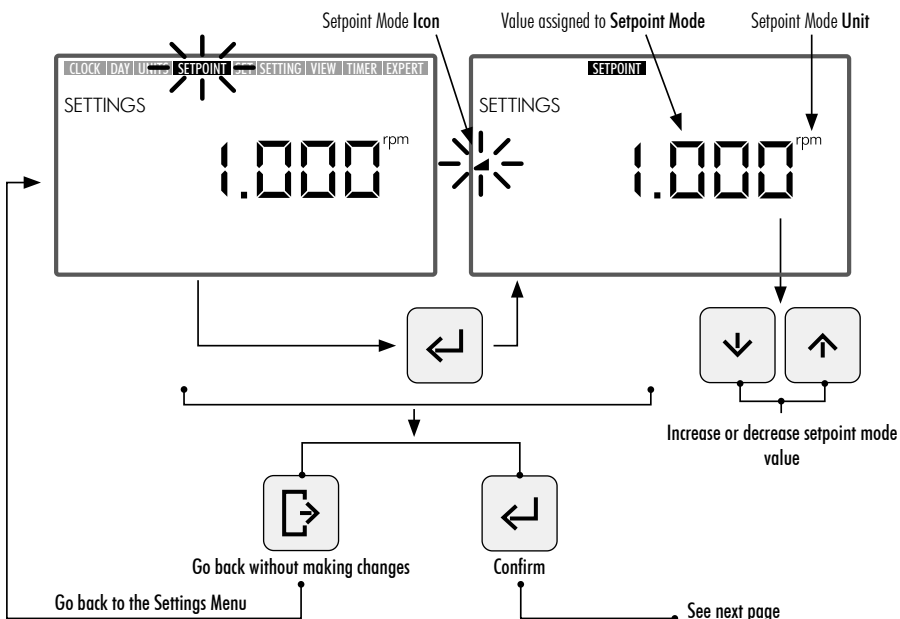

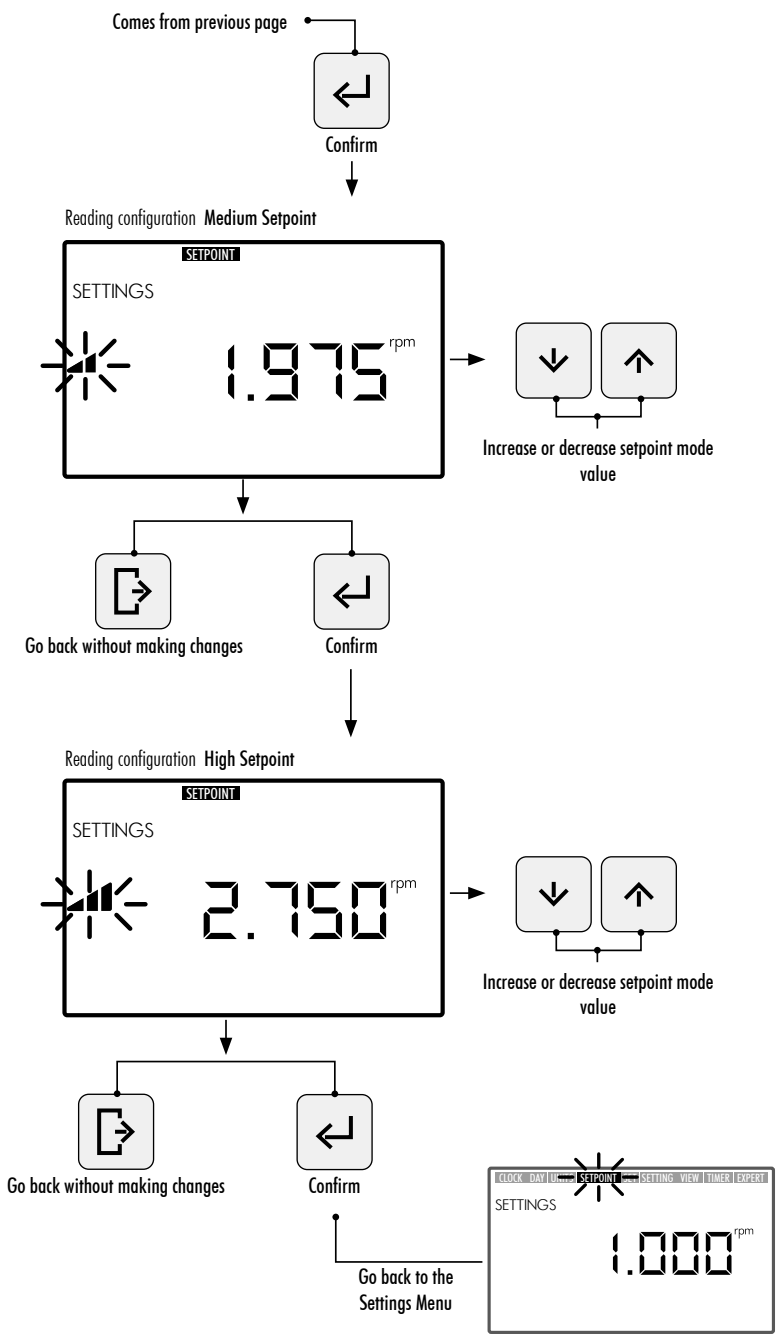

2.3.6 SAVINGS DISPLAY. DISPLAY OF POWER SAVINGS

1. Select the **SAVINGS DISPLAY** option in the **Settings Menu** to display the power savings reading.
2. Enter **SAVINGS DISPLAY** in the **Settings Menu** to modify the power savings unit displayed. The unit configured will flash.
3. Use the **Up and Down Arrow Buttons** (10) to modify the unit displayed. Select from among the the following units:
 - **€/WEEK:** Weekly power savings in euros.
 - **€/YEAR:** Annual power savings in euros.
 - **\$/WEEK:** Weekly power savings in dollars.
 - **\$/YEAR:** Annual power savings in dollars.
 - Do not display Power Savings. The unit will not be displayed on the screen.
4. Press button (5) (**Enter**) to confirm the selection of the power savings unit to be displayed. Once confirmed, it will go back to the options under the **Settings Menu**.

! In order to correctly display the power savings, first set the power savings under the **SAVINGS SETTINGS** option in the **Settings Menu** (see Section 2.3.7).

The reading of the Power Savings displayed under the **SAVINGS DISPLAY** option is calculated based on the setting entered under the option **SAVINGS SETTING** in the **Settings Menu** (see Section 2.3.7), and shows the savings made using a variable speed pump in comparison with a single speed pump.

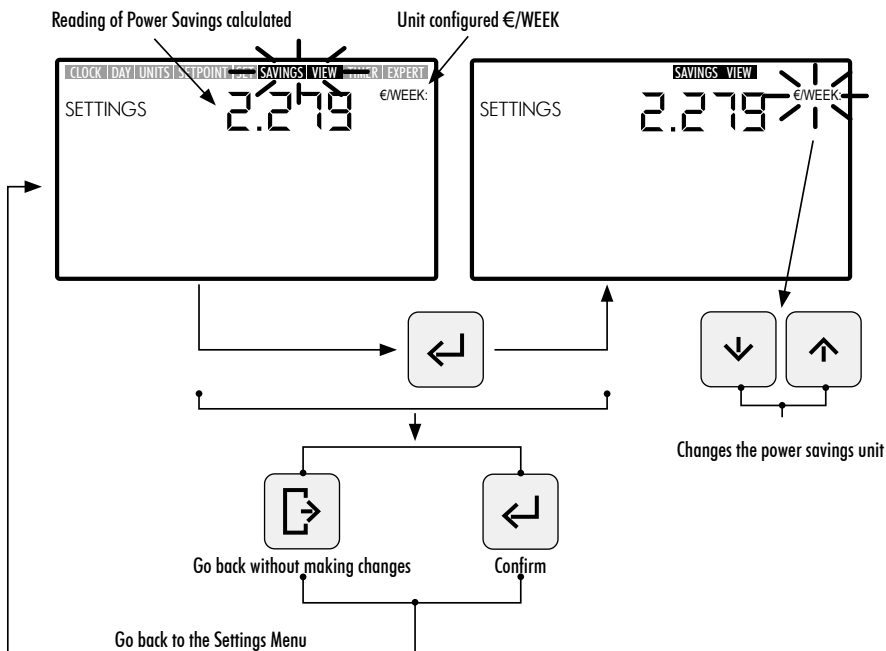

2.3.7 SAVINGS SETTING. SETTING POWER SAVINGS

1. Enter the **SAVINGS SETTING** option in the **Settings Menu** to adjust the settings for calculating power savings. The digit of the value of the first setting, **h/DAY SINGLE SPEED**, will flash.

The power savings reading displayed under the **SAVINGS DISPLAY** in the **Settings Menu** (see Section 2.3.6) is calculated based on the following settings:

- **h/DAY SINGLE SPEED:** The pump’s daily operating time in hours.
- **€/kWh—\$/kWh:** Cost of a kWh, in euros or dollars depending on the option selected under **SAVINGS DISPLAY** in the **Settings Menu** (see Section 2.1.6).

2. To configure the pump’s daily operating time in hours (**h/DAY SINGLE SPEED**) from the **SAVINGS SETTING** option, press the **Left and Right Arrow Buttons** (⊖) to move from one digit to another – the digit selected will flash – and press the **Left and Right Arrow Buttons** (⊖) to increase or decrease the digit selected. Once the value of the setting has been set, press button (5) (**Enter**) to confirm.

Once the first “**h/DAY SINGLE SPEED**” setting has been confirmed, it will go on to the second setting, i.e., **€/kWh—\$/kWh**. Configure the cost of a kWh (**€/kWh—\$/kWh**) by pressing the **Left and Right Arrow Buttons** (⊖) to move from one digit to another and the **Left and Right Arrow Buttons** (⊖) to increase or decrease the digit selected. Once the value of the setting has been set, press button (5) (**Enter**) to confirm. Once confirmed, it will go back to the options under the **Settings Menu**.

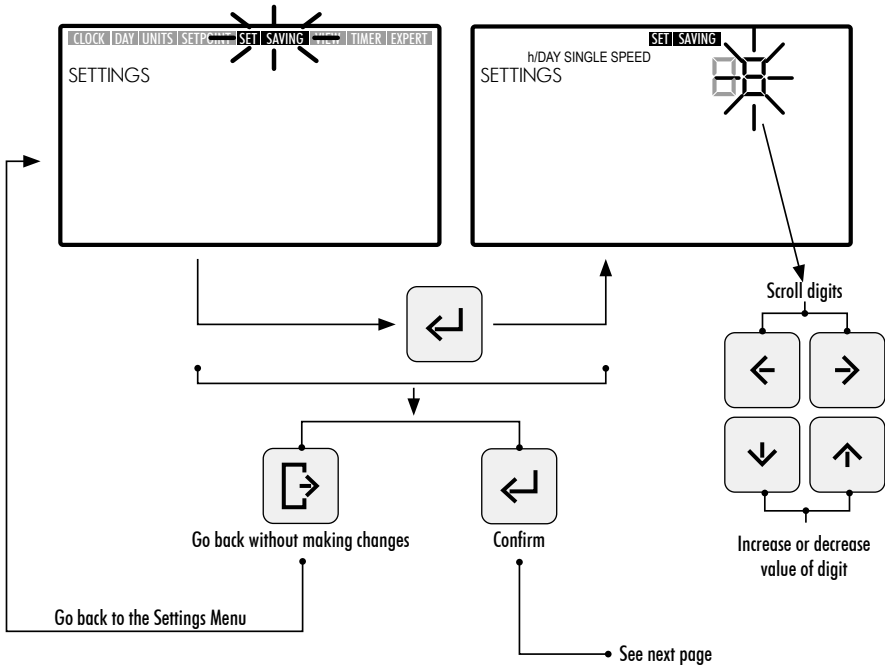

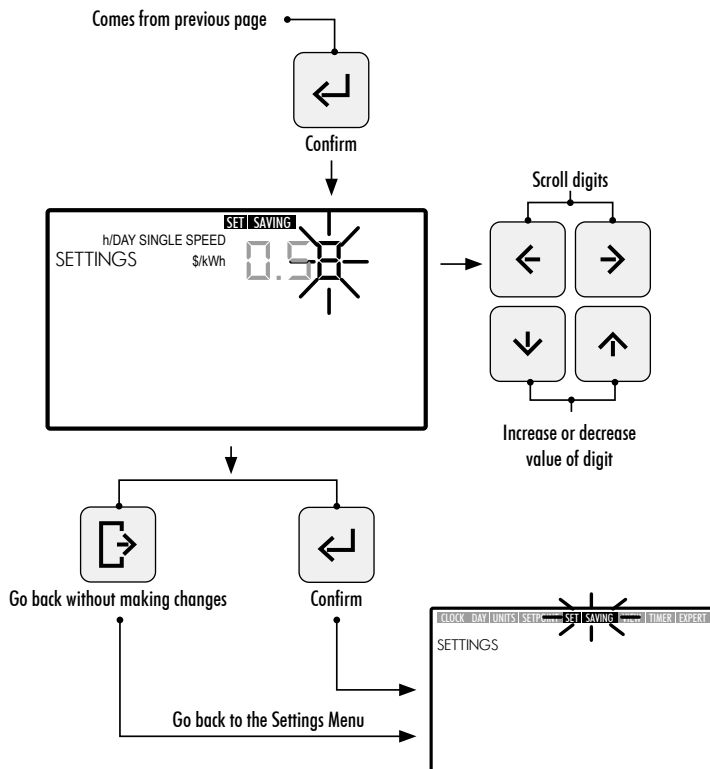

2.3.8 TIMER. SETTING AUTO MODE

1. Select the **TIMER** option in the **Settings Menu** to display the **AUTO Mode** times set for the current day of the week.
2. Enter the **TIMER** option in the **Settings Menu** to display or adjust the weekday times set for **AUTO Mode**. The day of the week selected will flash.

If you wish to delete all weekly times set in **AUTO Mode**, keep buttons **5** (Enter) and **3** (Settings) pressed down at the same time for at least 3 seconds when you enter the **TIMER** option.

To display the weekday times, use the **Up and Down Arrow Buttons** (**10**) to select the **weekday** option to be set. Use the following weekday options:

- **MON:** AUTO Mode for **MONDAYS**
- **TUE:** AUTO Mode for **TUESDAYS**
- **WED:** AUTO Mode for **WEDNESDAYS**
- **THUR:** AUTO Mode for **THURSDAYS**

- **FRI:** AUTO Mode for **FRIDAYS**
- **SAT:** AUTO Mode for **SATURDAYS**
- **SUN:** AUTO Mode for **SUNDAYS**
- **MON TUE WED THUR FRI SAT SUN:** AUTO Mode every day of the week from **MONDAY TO SUNDAY**.
- **SAT SUN:** AUTO Mode for weekends (**SATURDAYS AND SUNDAYS**).

Press button **5** (**Enter**) to confirm the weekday selection you wish to configure.

3. Press the **Left and Right Arrow Buttons** (**10**) to move from one time slot to another. The time slot selected will flash. In the time slot selected, press the **Up and Down Arrow Buttons** (**10**) as many times as necessary for the desired **Setpoint Unit** to be displayed or set the mode by directly pressing button **6** (**7**) or **8** of the **Low, Medium or High Setpoint Unit**.

CONFIGURATION OPTIONS AVAILABLE FOR THE SELECTION OF THE TIME SLOT IN AUTO MODE.

 **Low Setpoint Mode** 

 **Medium Setpoint Mode** 

 **High Setpoint Mode** 

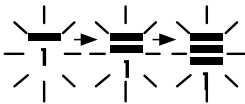

Pump Off. While the time slot selected is flashing, the speed mode changes. On moving from one time slot to another, the assigned speed mode will not be displayed.

4. Press button **5** (**Enter**) to confirm the weekday option selected. Once confirmed, it will go back to the weekday selection option. If required, the next day to be configured can be selected at this point or button **4** (**Exit**) pressed to go back to the options in the **Settings Menu**.

Only press button **5** (**Enter**) button when the weekday selection has been completely finished.



The **Low, Medium and High Setpoints** can be configured from the **SETPOINT** option in the **Settings Menu** (see Section 2.3.5).

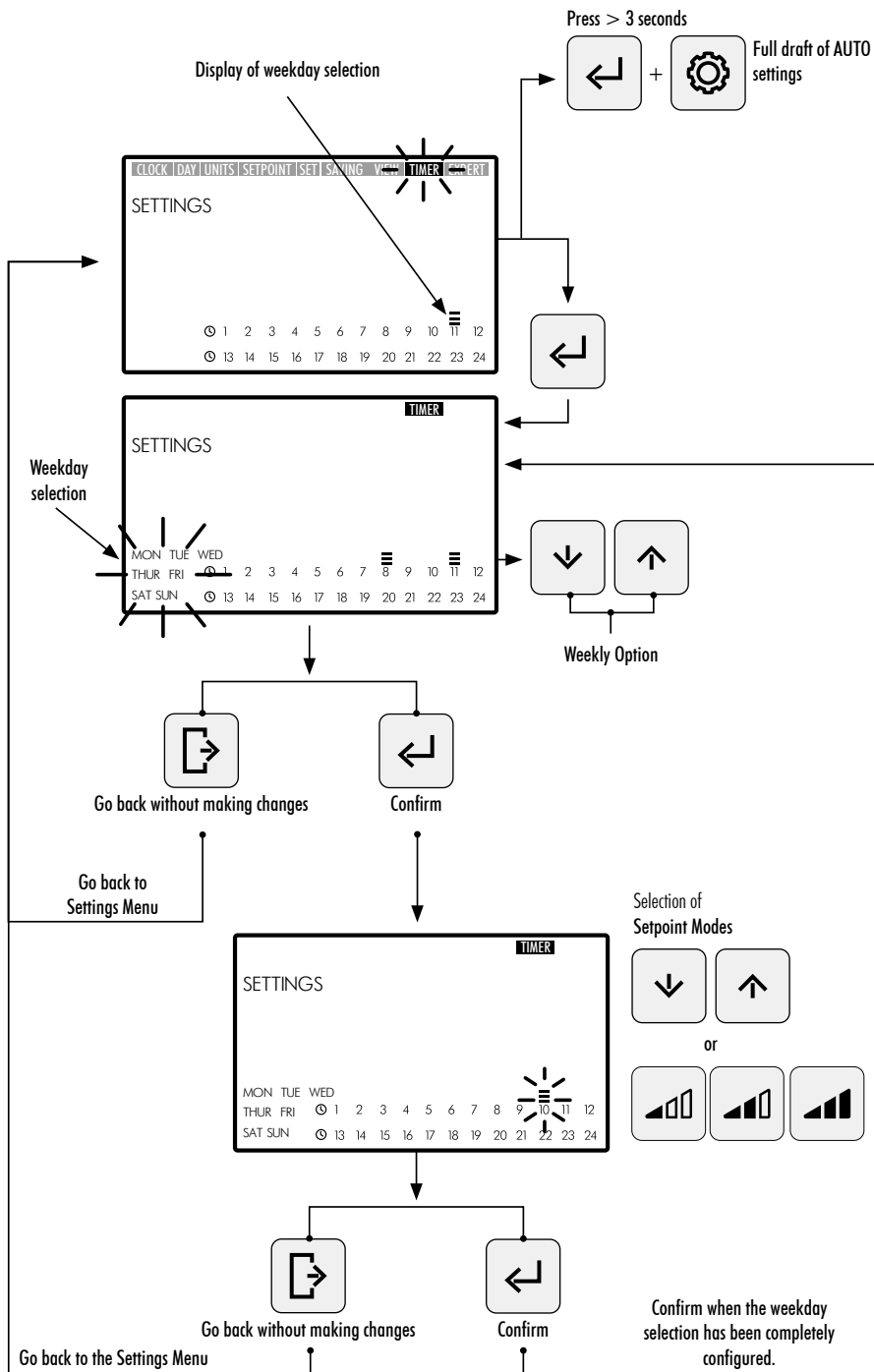

2.3.9 EXPERT MODE. ADVANCED MENU

1. Enter the **EXPERT Mode** option in the **Settings Menu** to access the advanced menu settings..
2. Browse, select and set the options and settings in the advanced menu by using the Arrow Buttons (**10**).
3. Press button **5** (**Enter**) button to confirm the setting made or press button **4** (**Exit**) button to go back to the options in the **Settings Menu**.

OPTIONS IN THE ADVANCED SETTINGS MENU:

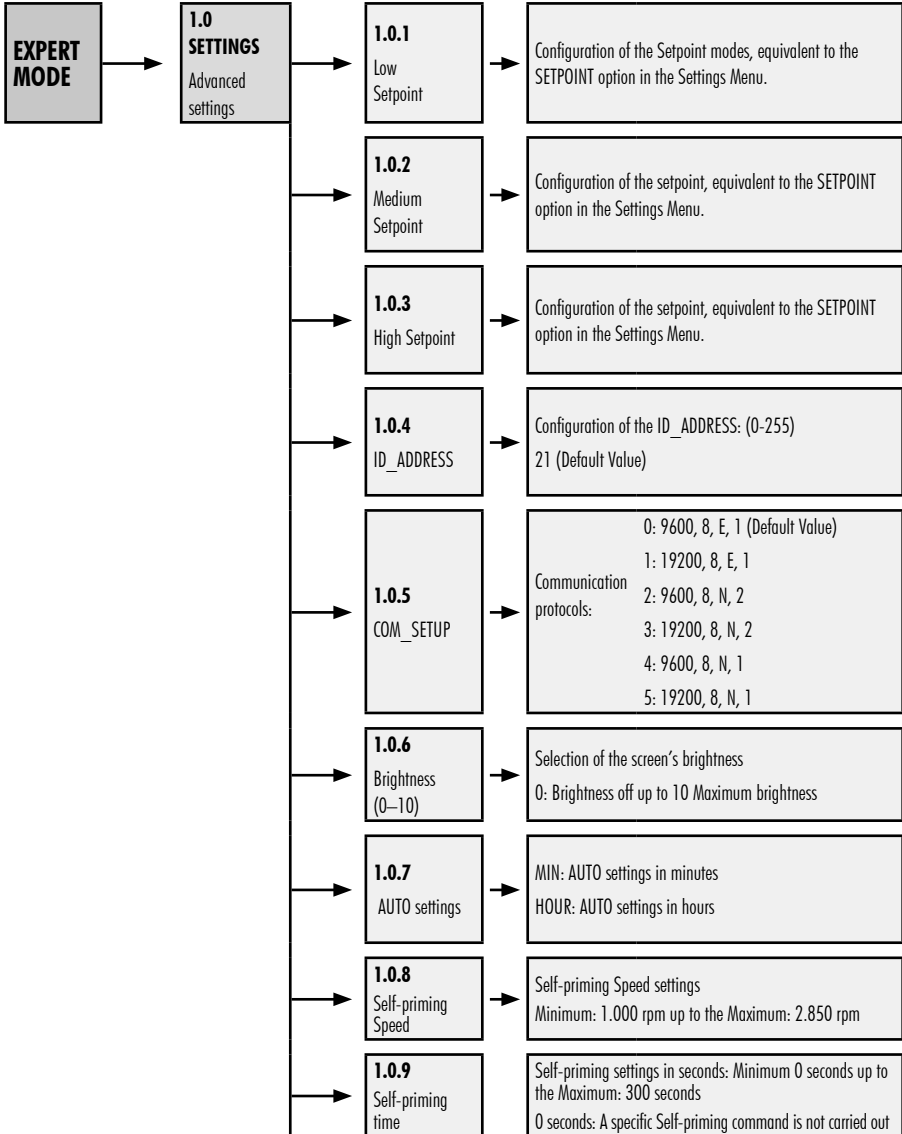

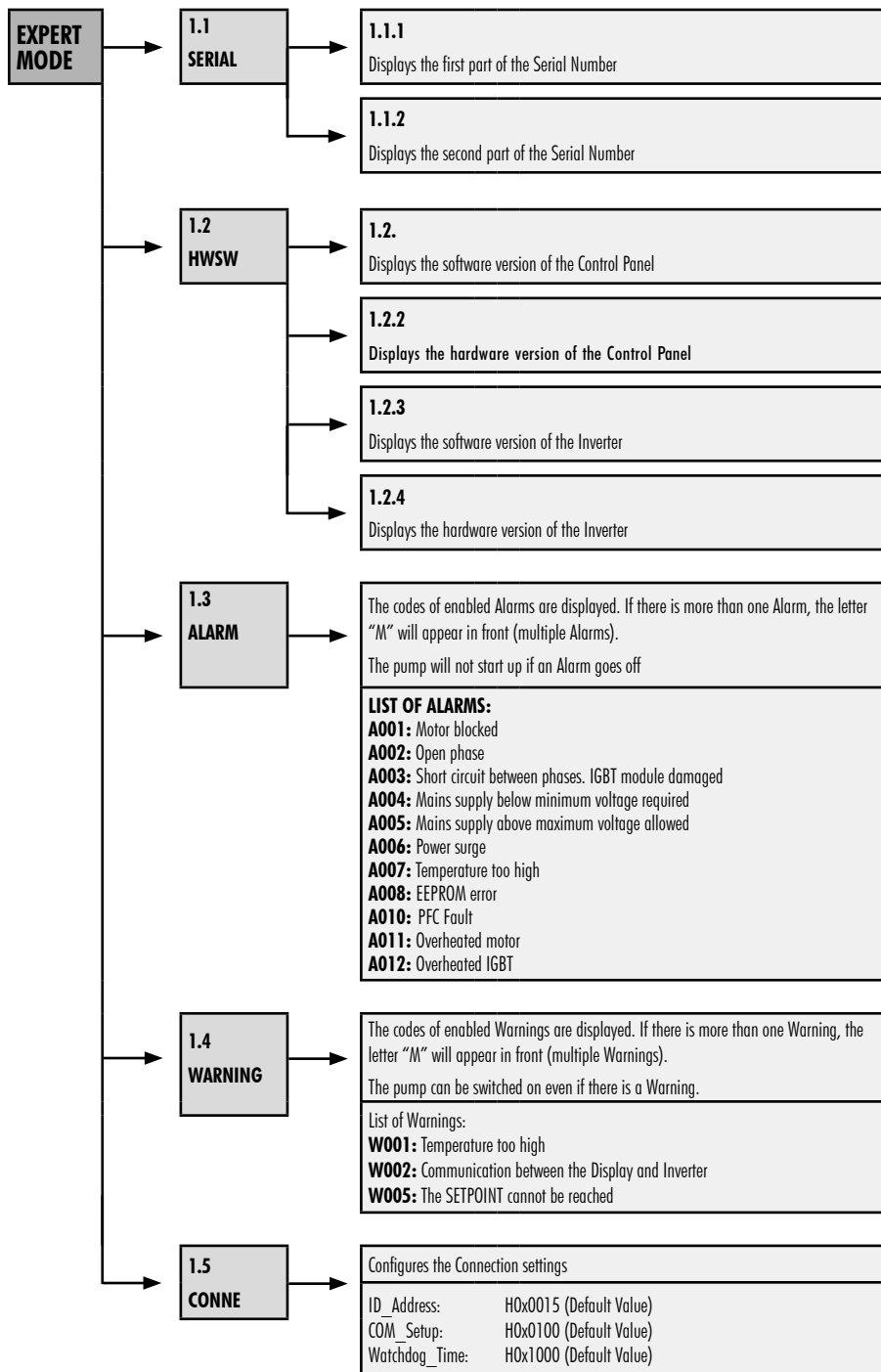

3. HOW TO BLOCK THE CONTROL PANEL

In **STANDBY Mode**, **MANUAL Mode** or **AUTO Mode**, press the **3 Settings** and **5 Enter** buttons at the same time for at least 3 seconds to block access to the control panel. Use the same sequence to unblock the control panel.

When the control panel is blocked, only the **CLOCK** and **DAY** options in the **Settings Menu** will be enabled for display and to change the settings.

! Block the **Control Panel in AUTO Mode** so that the pump starts up the weekly cycle. When the **Control Panel** is blocked, the pump will only work in **AUTO Mode** if a cycle has been programmed. If the **Control Panel** is blocked in **STANDBY Mode**, the pump will not run until it has been unblocked.

CONTROL PANEL BLOCKING AND UNBLOCKING SEQUENCES

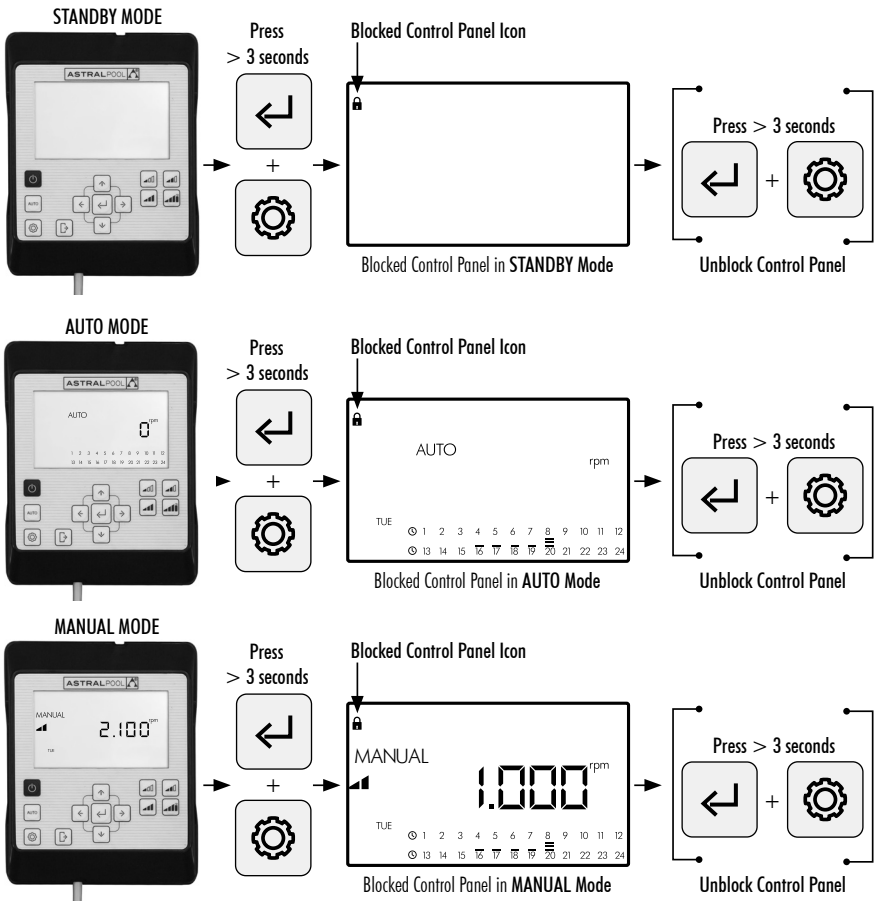

4. CONNECTIVITY PRIORITIES

Direct commands on the Control Panel take priority over commands from the remote control via Modbus. For safety, while direct commands are being entered in to the the Control Panel, the Modbus and digital input settings cannot be modified but may be displayed.

For pump control using Modbus or Fluidra Connect press the AUTO button for more than 3 seconds so that the pump goes into "REMOT" mode. In this mode, the pump will follow the commands sent by Fluidra Connect/Modbus and the HMI buttons will be disabled.

To quit "REMOT" mode and rerun the pump manually, press the AUTO button again for more than 3 seconds.

5. CONTROL PANEL ALARMS AND WARNINGS

The Control Panel will display Warnings and Alarms as "W __" or "A __" followed by two digits corresponding to the failure detected. In the event that there are several Warnings or Alarms, "M __" (Multiple) will also be displayed.

Whenever an Alarm goes off, the pump will stop. However, if a Warning is displayed the pump can still be run.

To display **Warnings** and **Alarms**, enter the **EXPERT Mode** option in the **Settings Menu** (see Section 2.3.9).

When the battery (BA) alarm message appears on the HMI control screen, change the battery inside the controller as instructed below:

- 1- Disconnect the pump from the mains in order to work safely.
- 2- Remove the four screws from the HMI cover (no need to disassemble the cable connected to the terminal block).
- 3- Replace the CR2032 battery.
- 4- Reassemble the controller following the procedure the other way round.
- 5- Connect, disconnect and then reconnect the pump's mains power supply so that it resets and the BA message on the screen disappears.

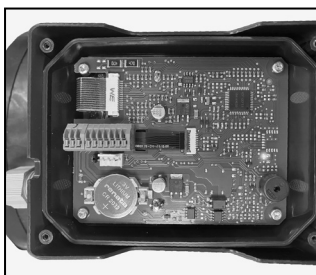
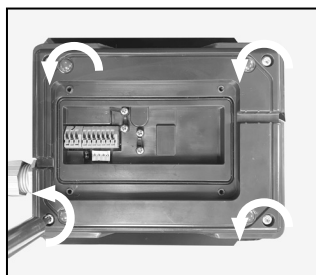

6. HOW TO MOUNT THE CONTROL PANEL ON A WALL

The Victoria Plus Silent VS variable speed pump has a removable Control Panel that has also been designed to be mounted on walls.

Before starting, ensure that the pump is unplugged.

Unfasten the Control Panel from its base by exerting force sideways until it can be lifted upwards.

Disassemble the fastening base from the motor and mount it on a wall in the desired position.

Wire the Control Panel to its pump connection.

Unplug the pump

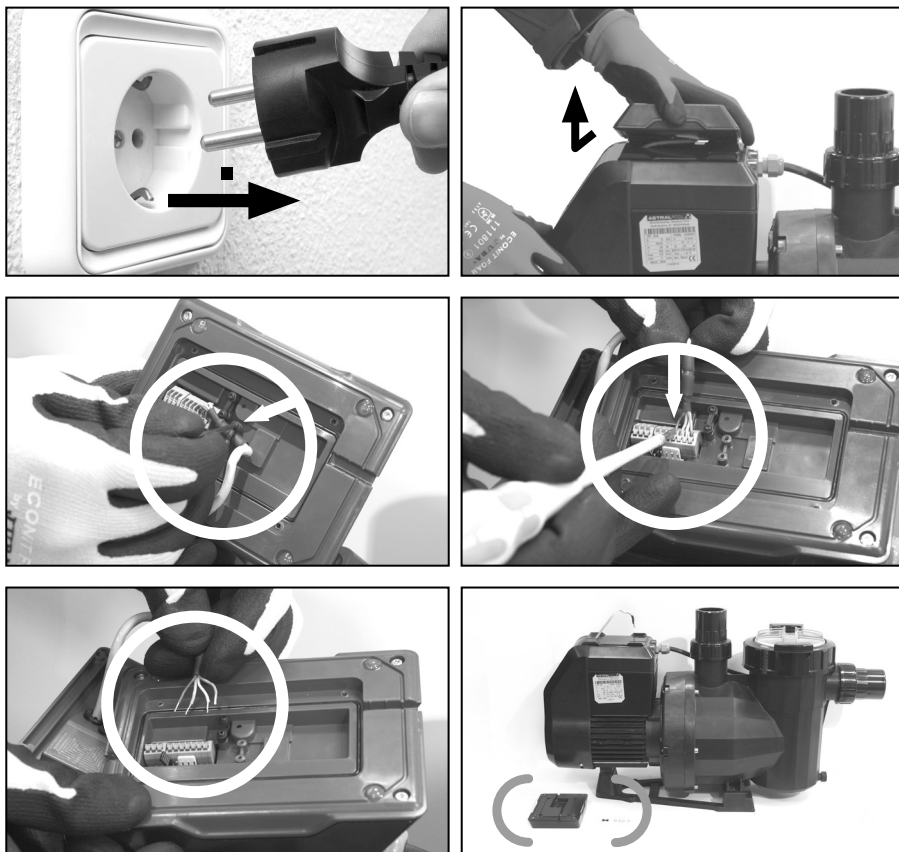

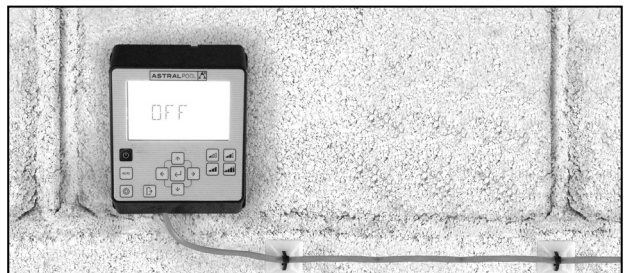
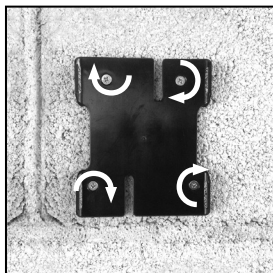
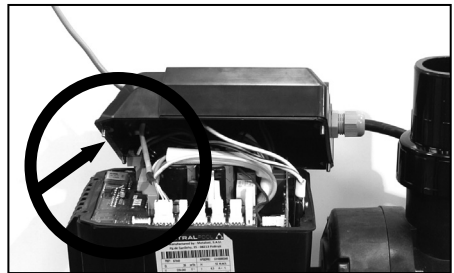
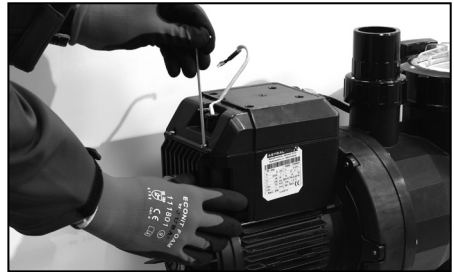
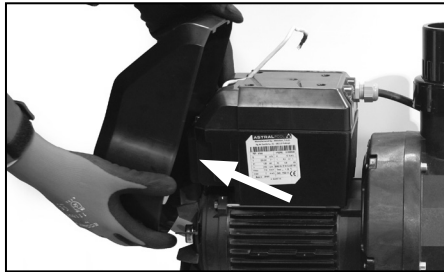
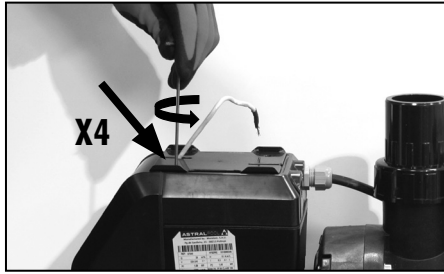

7. DIAGRAM OF INVERTER WIRING

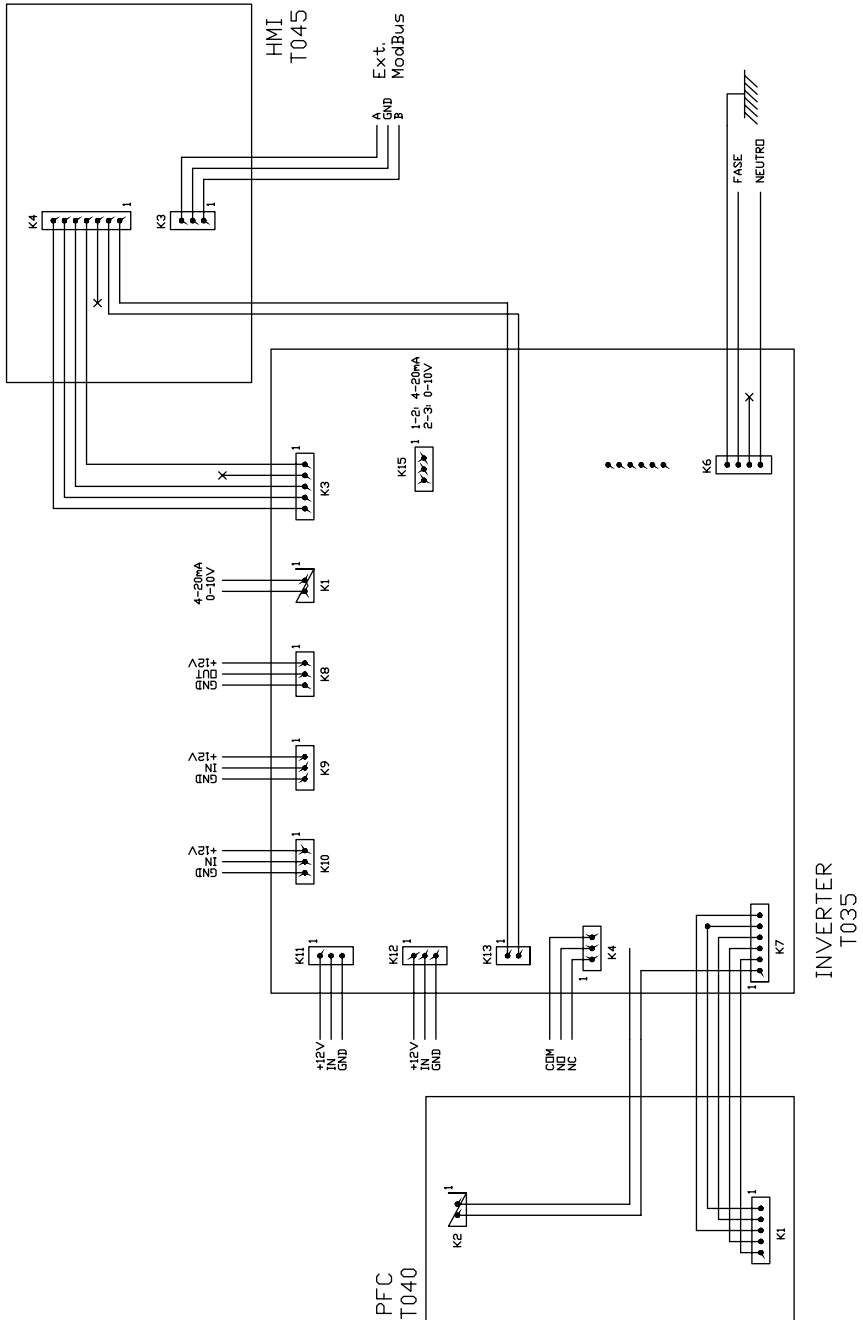

DIGITAL INPUTS					
K10	K11	K1	K12	Action	Mode
0	0	0	0	Change of mode	Before local
0	0	0	1	Pump off	Local
0	0	1	0	Low speed	Local
0	0	1	1	Pump off	Local
0	1	0	0	Medium Speed	Local
0	1	0	1	Pump off	Local
0	1	1	0	Medium Speed	Local
0	1	1	1	Pump off	Local
1	0	0	0	High speed	Local
1	0	0	1	Pump off	Local
1	0	1	0	High speed	Local
1	0	1	1	Pump off	Local
1	1	0	0	High speed	Local
1	1	0	1	Pump off	Local
1	1	1	0	High speed	Local
1	1	1	1	Pump off	Local

K4 Dry contact relay. Shows the pump's operating mode.

COM/NC Shows the pump is on. COM/NO Shows the pump is off.

PANNEAU DE CONTRÔLE

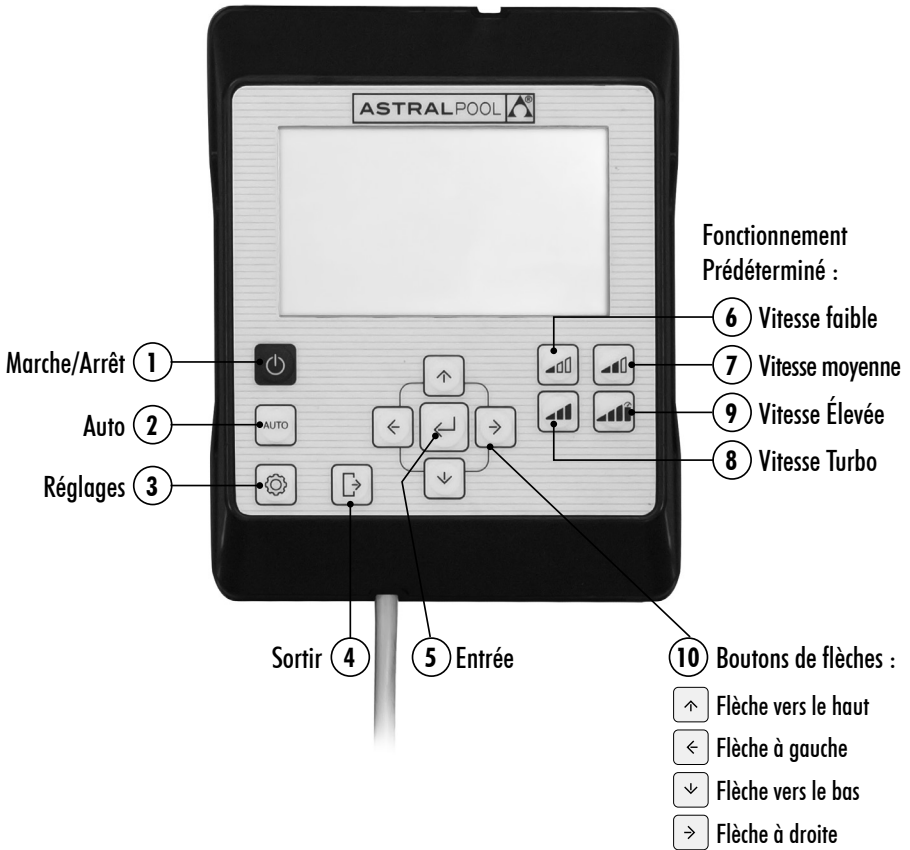

UTILISATION DU PANNEAU DE CONTRÔLE

La pompe à vitesse variable **Victoria Plus Silent VS** dispose d'un **panneau de contrôle** pour lancer et arrêter la pompe et pour régler et visualiser les paramètres et les configurations de la pompe.

CONTRÔLES DE CLAVIER :

- ① **Marche/Arrêt** : Appuyez sur le bouton pour lancer ou arrêter la pompe. La pompe démarrera toujours dans le mode et la configuration qu'elle avait au moment de l'arrêt.
En appuyant sur le bouton pour arrêter la pompe, le message **"OFF"** apparaîtra sur l'écran pendant 2 minutes.
- ② **Auto** : Appuyez sur le bouton pour que la pompe se connecte et se déconnecte en **Mode AUTO** avec la Programmation Horaire et **des Vitesses prédéterminées** de fonctionnement.
- ③ **Réglages** : Appuyez sur le bouton pour entrer dans le **Menu de réglages**. On pourra accéder au **Menu de réglages** avec la pompe en marche ou à l'arrêt, pourvu qu'elle soit branchée au réseau électrique.
- ④ **Sortir** : Dans le **Menu de réglages**, appuyez sur le bouton pour sortir sans sauvegarder les changements. À travers chaque pression, on reculera d'un pas dans le **Menu de Réglages**.
- ⑤ **Entrée** : Dans le **Menu de Réglages**, pressez le bouton pour entrer dans l'option sélectionnée ou pour accepter/sauvegarder le réglage effectué.
- ⑥ **Fonctionnement prédéterminé. Vitesse faible** : Pressez le bouton pour que la pompe fonctionne ou se mette en marche à **Vitesse faible** (Par défaut 1.400RPM).
- ⑦ **Fonctionnement prédéterminé. Vitesse moyenne** : Pressez le bouton pour que la pompe fonctionne ou se mette en marche à **Vitesse moyenne** (Par défaut 2.100RPM).
- ⑧ **Fonctionnement prédéterminé. Vitesse élevée** : Pressez le bouton pour que la pompe fonctionne ou se mette en marche à **Vitesse élevée** (Par défaut 2.750 RPM).
- ⑨ **Fonctionnement prédéterminé. Vitesse Turbo** : Pressez le bouton pour que la pompe fonctionne ou se mette en marche en **Mode manuel** sur **Vitesse Turbo**. Pour amorçage, nettoyage rapide, etc. (Par défaut 2.850 RPM). Le **Mode manuel** en **Vitesse Turbo** a une durée déterminée qui une fois terminée passera automatiquement sur le **Mode manuel** en **Vitesse élevée**.
- ⑩ **Boutons de flèches** : Boutons de navigation, sélection et réglage.
 - Flèche vers le haut** : Dans l'option du **Menu de réglages**, augmente la valeur de réglage sélectionnée ou avance vers la prochaine sélection. Si vous souhaitez augmenter de manière continue la valeur sélectionnée, maintenez le bouton appuyé pendant plus de 3 secondes, et arrêtez lorsque vous atteignez la valeur souhaitée.
Mettez la pompe en marche en **Mode manuel** quand elle est en **Mode Repos** ou en **Mode Auto** et augmentez la vitesse de fonctionnement.
 - Flèche vers le bas** : Dans l'option du **Menu de réglages**, diminue la valeur de réglage sélectionnée ou retourne à la sélection précédente. Si vous souhaitez augmenter de manière continue la valeur sélectionnée, maintenez le bouton appuyé pendant plus de 3 secondes, et arrêtez lorsque vous atteignez la valeur souhaitée.
Mettez la pompe en marche en **Mode manuel** quand elle est en **Mode Repos** ou en **Mode Auto** et diminuez la vitesse de fonctionnement.
 - Flèche à gauche** : Se déplacer vers la gauche dans les options du **Menu de réglages** ou avancer dans la sélection dans l'option du **Menu de réglages**.
 - Flèche à droite** : Se déplacer vers la droite dans les options du **Menu de réglages** ou reculer dans la sélection dans l'option du **Menu de réglages**.

1. MISE EN MARCHÉ DE LA POMPE

Assurez-vous que la pompe est branchée au réseau électrique. Quand la pompe est branchée au réseau électrique pour la première fois, celle-ci se met en **Mode REPOS** et le message "OFF" apparaît à l'écran pendant 2 minutes.

Lors des débranchements et branchements successifs de la pompe au réseau électrique, la pompe démarrera toujours dans le mode et la configuration qu'elle avait au moment du débranchement/arrêt.

En **Mode REPOS**, appuyez sur le bouton ① **Marche/Arrêt** pour allumer la pompe. Lors de la première mise en marche, apparaîtra sur l'écran le **Mode AUTO**. En l'absence de programmation automatique initiale, la pompe ne se mettra pas en marche jusqu'à ce que soit configuré le **Mode AUTO** ou que soit utilisé le **Mode MANUEL**.

Lorsque la pompe est allumée quel que soit le mode, la pression du bouton ① **Marche/Arrêt** laissera la pompe arrêtée en **Mode REPOS**. En **Mode REPOS**, la pompe ne fonctionnera pas, et n'exécutera pas la programmation automatique du **Mode AUTO**.

Pour des mises en marche successives, la pompe s'allumera dans le même mode (**MANUEL ou AUTO**) et la configuration dans laquelle elle était au moment de l'arrêt, même si elle a été débranchée du réseau électrique.

 Si une coupure d'électricité se produit ou si elle est débranchée du réseau pendant son fonctionnement, la pompe retournera au même état de fonctionnement au retour de l'électricité.

SÉQUENCE PREMIÈRE MISE EN MARCHÉ :

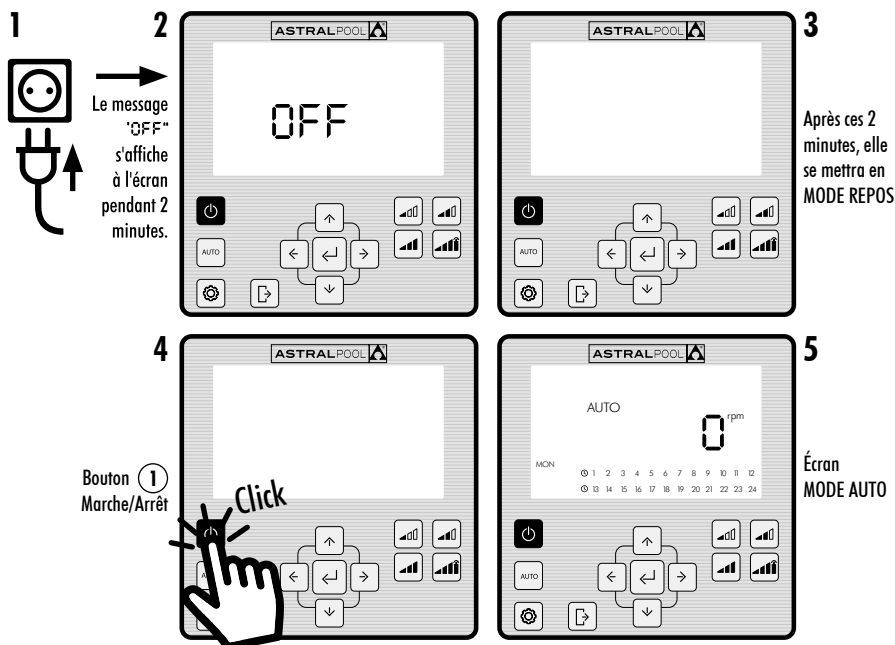

1

2 Le message "OFF" s'affiche à l'écran pendant 2 minutes.

3 Après ces 2 minutes, elle se mettra en **MODE REPOS**

4 Bouton ① Marche/Arrêt **Click**

5 Écran **MODE AUTO**

2. MODES DE FONCTIONNEMENT DE LA POMPE

La pompe peut fonctionner en **Mode MANUEL** ou **Mode AUTO**. Pour annuler le fonctionnement en **Mode MANUEL** ou **AUTO** et retourner au **Mode REPOS** presser le bouton ① **Marche/Arrêt**.

En **Mode REPOS**, la pompe ne fonctionnera pas, et n'exécutera pas la programmation automatique du **Mode AUTO**.

Lorsque la pompe sera démarrée (en **Mode MANUEL** ou **AUTO**) à partir du **Mode REPOS**, débutera une phase d'amorçage préalable qui par défaut a une durée de 30 secondes et une vitesse de 2.850 rpm. Cette phase est réglable en vitesse et en durée, et peut être désactivée dans le menu des réglages **EXPERT** (Section 2.3.9). Pendant la phase d'amorçage, la valeur de la vitesse du mode sélectionné clignote jusqu'à la fin du processus.

DÉMARRAGE EN MODE MANUEL. PHASE D'AMORÇAGE :

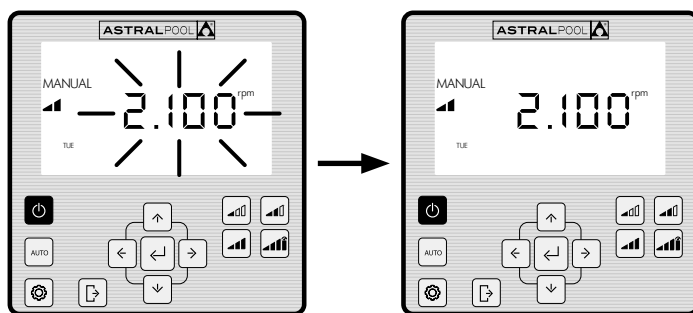

Clignotement pendant la durée d'amorçage

2.1 MODE MANUEL

Dans le **Mode MANUEL**, l'utilisateur démarre ou arrête la pompe manuellement et règle la vitesse de fonctionnement souhaitée.

Pour arrêter le fonctionnement en **Mode MANUEL**, presser le bouton ① **Marche/Arrêt** pour que la pompe revienne au **Mode REPOS**.

Dans le **Mode MANUEL**, l'utilisateur peut sélectionner une **Vitesse prédéterminée** de fonctionnement (Section 2.1.1) ou peut régler la vitesse manuellement (Section 2.1.2).

ÉCRAN MODE MANUEL :

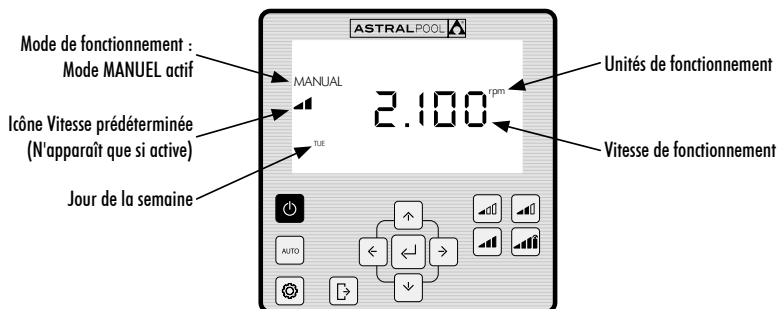

2.1.1 MODE DE FONCTIONNEMENT MANUEL AVEC VITESSE PRÉDÉTERMINÉE

La pompe dispose de 4 vitesses prédéterminées de fonctionnement en Mode MANUEL: Basse, moyenne, haute et turbo.

La **Vitesse Turbo** est normalement utilisée pour les nettoyages rapides et a une durée prédéterminée d'usine de 10 minutes. Une fois cette durée terminée, la pompe passera automatiquement au fonctionnement en **Mode MANUEL** à **Vitesse haute**. Les paramètres de vitesse et de durée de la **Vitesse Turbo** ne peuvent être modifiés pour raison de sécurité.

Les valeurs de fonctionnement prédéterminées **Basse, moyenne et élevée** peuvent être configurées dans l'option **SETPOINT** du **Menu de réglages** (Section 2.1.5) soit dans l'option **EXPERT** du **Menu de réglages** (Section 2.1.9).

Utilisez les séquences suivantes pour le fonctionnement de la pompe en **MODE MANUEL** avec **Vitesse prédéterminée** :

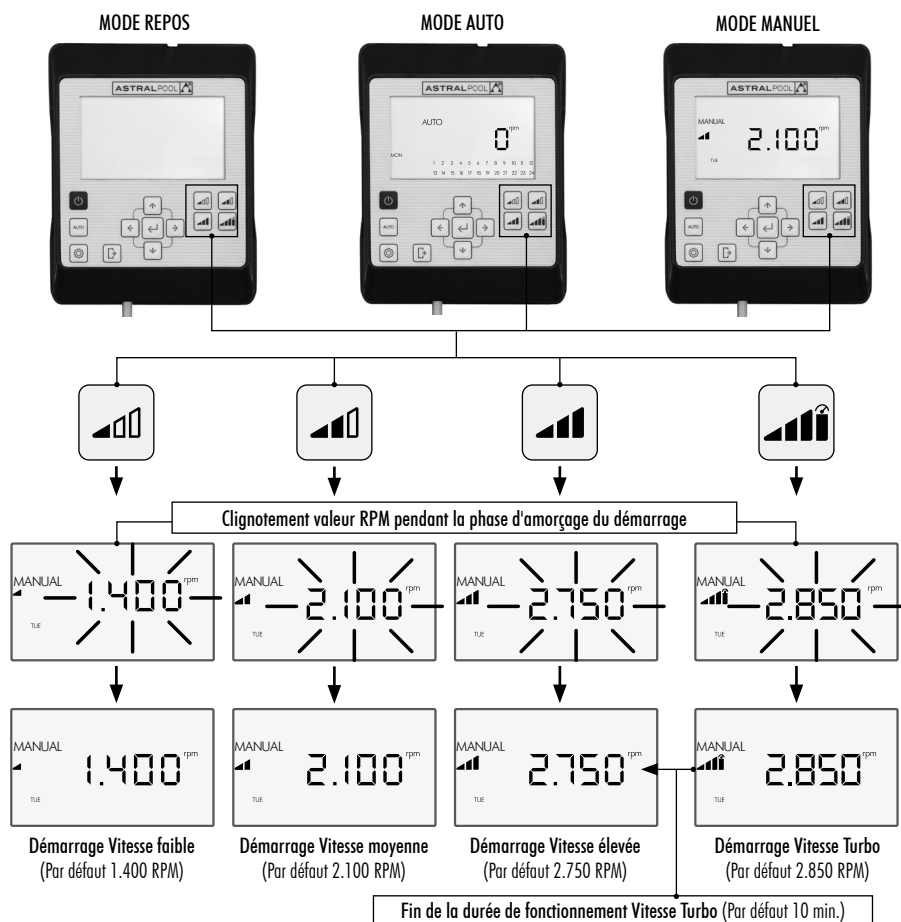

La **Vitesse prédéterminée** sélectionnée peut être modifiée en appuyant sur la **Flèche vers le haut**, pour augmenter la valeur ou la **Flèche vers le bas** pour diminuer la valeur. Par une pression courte, on obtient des augmentations de 25 RPM et à travers une pression prolongée (> 3s) les augmentations de 25 RPM se produisent de manière continue jusqu'à ce que vous relâchiez le bouton.

Lorsque la **Vitesse prédéterminée** est augmentée ou réduite, l'icône correspondant disparaît, et reste sur **Mode MANUEL**.

Le niveau de variation de la vitesse oscille d'un minimum de 1.000 PRM jusqu'à un maximum de 2.750 RPM. Lorsque la limite supérieure ou inférieure de RPM manuels est atteinte, la pompe émet un sifflement prolongé.

EXEMPLE DE VARIATION DE LA VITESSE MOYENNE PRÉDÉTERMINÉE EN MODE MANUEL :

Icône Vitesse prédéterminée moyenne

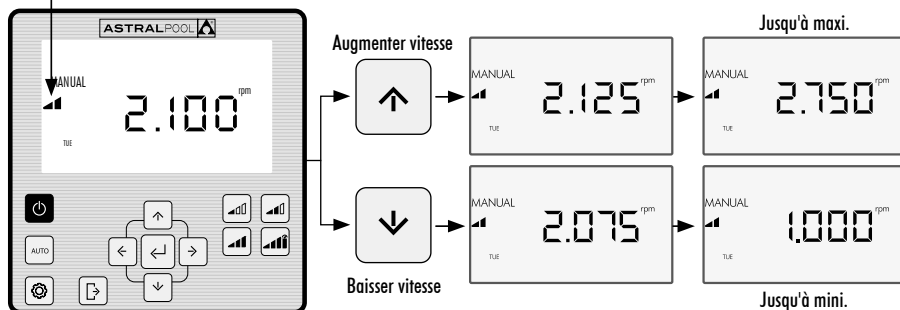

2.1.2 MODE DE FONCTIONNEMENT AVEC RÉGLAGE MANUEL DE VITESSE

L'utilisateur démarre et règle la vitesse de fonctionnement de la pompe manuellement.

UTILISEZ LA SÉQUENCE SUIVANTE POUR LE RÉGLAGE DE LA VITESSE EN MODE MANUEL :

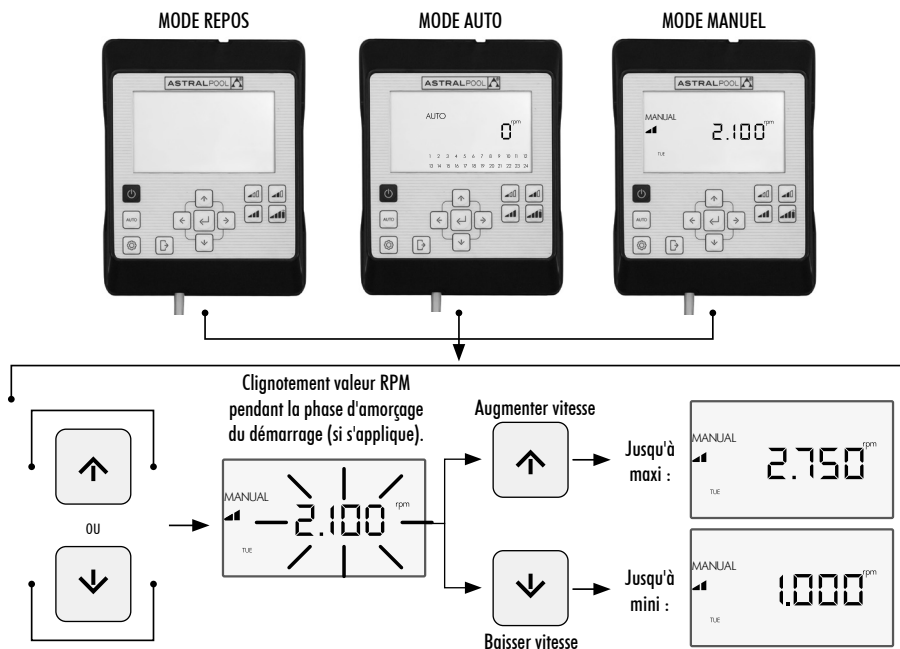

2.2 MODE AUTO

Dans le **Mode AUTO**, le fonctionnement de la pompe est automatisé moyennant la programmation hebdomadaire horaire dans laquelle l'utilisateur doit configurer les **Vitesses prédéterminées** de fonctionnement souhaitées.

! Pour le fonctionnement en **Mode AUTO**, il est indispensable de configurer le **jour** et **l'heure** dans les options **CLOCK** et **DAY** du **Menu de réglages** (Sections 2.1.1 **CLOCK** et 2.1.2 **DAY**).

La programmation sera déterminée en fonction de l'installation (économie d'énergie, volume total d'eau, etc.) et des horaires d'utilisation de la piscine.

Pour activer la pompe en **Mode AUTO**, pressez le bouton **② AUTO**. À l'écran, apparaîtra la programmation horaire correspondant à la date actuelle.

Pour annuler le fonctionnement en **Mode AUTO**, pressez le bouton **① Marche/Arrêt** pour activer le **Mode REPOS** ou mettez la pompe en **Mode MANUEL**.

Les démarrages de la pompe en **Mode AUTO**, débutent par une phase d'amorçage préalable qui par défaut a une durée de 30 secondes et une vitesse de 2.850 RPM. Cette phase est réglable en vitesse et en durée, et peut également être désactivée dans l'option **EXPERT** du **Menu des réglages** (Voir Section 2.3.9). Pendant la phase d'amorçage, la valeur de la vitesse clignote jusqu'à la fin du processus.

Si la pompe fonctionne en **Mode MANUEL** et que le **Mode AUTO** est activé, le fonctionnement manuel sera annulé et le fonctionnement sera activé avec la programmation automatique établie.

Pour visualiser et configurer la programmation hebdomadaire complète, allez dans l'option **TIMER** du **Menu des réglages** (Section 2.3.8).

Si vous souhaitez configurer les **Vitesses prédéterminées** de fonctionnement, rendez-vous dans l'option **SETPOINT** du Menu de réglages (Section 2.3.5).

ACTIVATION DU MODE AUTO :

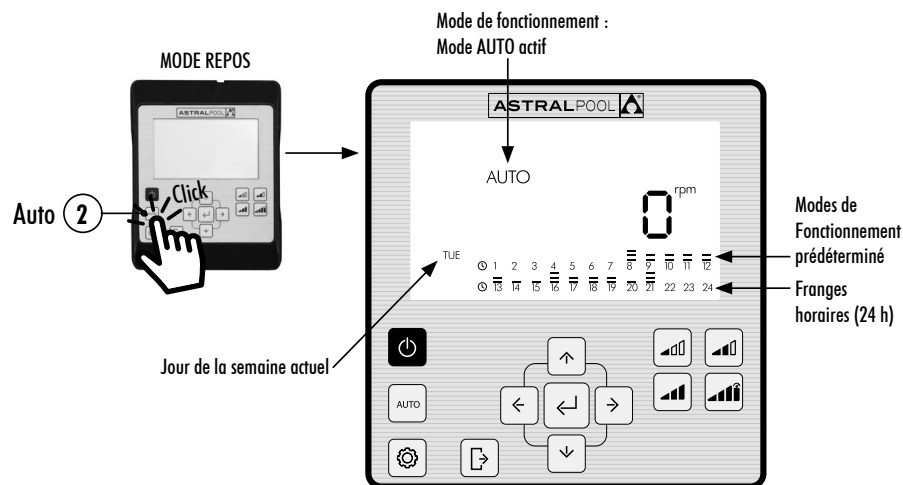

2.3 MENU RÉGLAGES

Pressez le bouton **(3)** pour accéder au **Menu de réglages**. Vous pouvez accéder au **Menu de réglages** à partir de n'importe quel Mode de fonctionnement (**Mode REPOS**, **Mode MANUEL** et **Mode AUTO**), que la pompe soit en marche ou à l'arrêt.

Pour naviguer dans les options du **Menu de réglages**, utiliser les Boutons de flèches **(10) gauche et droite**. L'option du **Menu de réglages** sélectionnée clignotera. Pressez le bouton **(5) Entrée** pour entrer dans la configuration de l'option souhaitée du **Menu de réglages**. Une fois dans l'option du **Menu de réglages**, dans la barre d'options du **Menu de réglages**, n'apparaîtra que l'option sélectionnée.

DANS LA CONFIGURATION DE L'OPTION SÉLECTIONNÉE DU MENU DE RÉGLAGES :

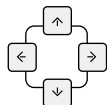

Pressez les **Boutons de flèches (10) gauche et droite** pour naviguer dans les sélections du réglage et les **Boutons de flèches (10) Haut et bas** pour modifier la sélection.



Pressez le bouton **(5) Entrée** pour accepter/sauvegarder les modifications effectuées et passer au réglage suivant ou bien terminer la configuration en revenant au **Menu de réglages**.



Dans la configuration du réglage, pressez le bouton **(4) Sortir** pour revenir aux options du **Menu de réglages** sans sauvegarder les modifications effectuées. Pressez à nouveau le bouton **(4) Sortir** si vous souhaitez sortir du **Menu de réglages** pour revenir au **Mode de fonctionnement**.

EXEMPLE D'ACCÈS À L'OPTION SOUHAITÉE DU MENU DE RÉGLAGES :

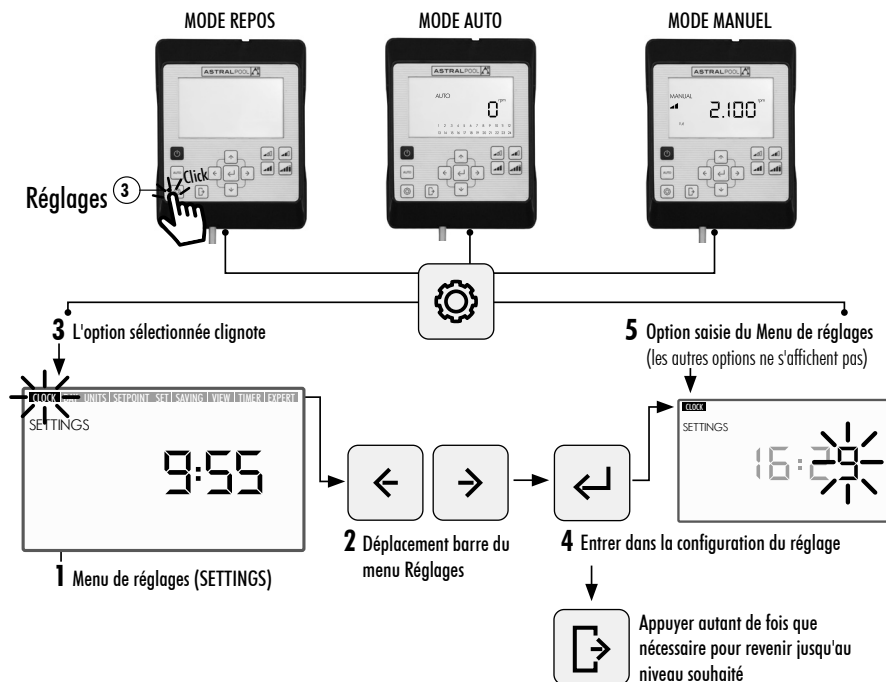



MENU DE RÉGLAGES

2.3.1 CLOCK

Affichage et réglage de l'heure.

2.3.2 DAY

Affichage et réglage du jour de la semaine.

2.3.3 UNITS

Affichage des paramètres de fonctionnement de la pompe.

RPM : Vitesse de rotation de la pompe

% : Charge de fonctionnement de la pompe

W : Consommation électrique

kWh : Consommation électrique cumulée

2.3.4 UNITS SETPOINT

Affichage et configuration de l'unité de visualisation des points de Vitesse prédéterminée.

RPM : Vitesse de rotation de la pompe

% : Charge de fonctionnement de la pompe

2.3.5 SETPOINT

Affichage et configuration des points de fonctionnement prédéterminé.

Configurez
la valeur de
fonctionnement :

Faible. Niveau inférieur de **RPM** ou de **%** de fonctionnement de la pompe

Moyenne. Niveau moyen de **RPM** ou de **%** de fonctionnement de la pompe

Élevé. Niveau supérieur de **RPM** ou de **%** de fonctionnement de la pompe

2.3.6 SAVING VIEW

Configurez l'unité d'affichage de l'économie énergétique.

€/WEEK : Économie d'énergie hebdomadaire en euros.

€/YEAR : Économie d'énergie annuelle en euros

\$/WEEK : Économie d'énergie hebdomadaire en dollars

\$/YEAR : Économie d'énergie annuelle en dollars

2.3.7 SET SAVING

Configure les paramètres pour le calcul de l'économie d'énergie.

h/DAY SINGLE SPEED : Durée de fonctionnement quotidien de la pompe en heures

€/kWh—\$/kWh : Coût du kWh, en euros ou en dollars

2.3.8 TIMER

Affichage et configuration de la Programmation AUTO.

2.3.9 EXPERT

Configuration avancée.

2.3.1 CLOCK. RÉGLAGE DE L'HEURE

1. Sélectionnez l'option **CLOCK** dans le **Menu de réglages** pour voir l'heure.
2. Entrez dans **CLOCK** dans le **Menu de réglages** pour configurer l'heure. Le chiffre sélectionné clignotera.
3. Pour passer à l'autre chiffre, utilisez les **Boutons de flèches** (10) **gauche et droite**.
4. Pressez les **Boutons de flèches** (10) **haut et bas** pour augmenter ou diminuer la valeur du chiffre sélectionné.
5. Pressez le bouton (5) **Entrée** pour confirmer l'heure configurée. Une fois confirmée, vous retournerez aux options du **Menu de réglages**.

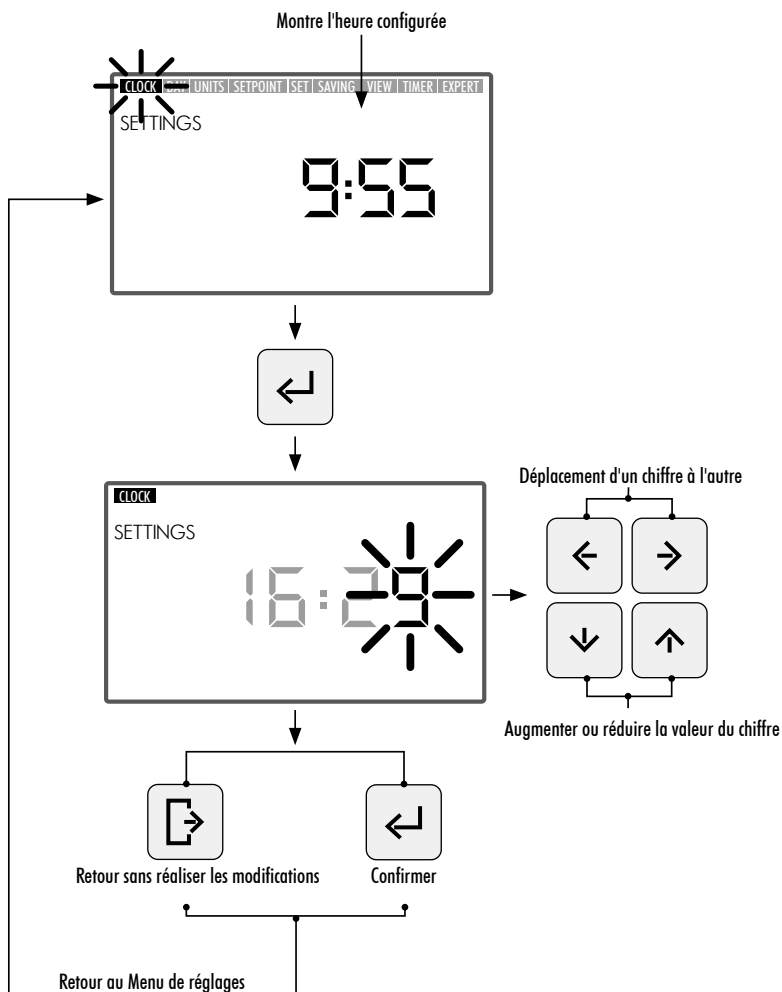

2.3.2 DAY. JOUR DE LA SEMAINE

1. Sélectionnez l'option **DAY** dans le **Menu de réglages** pour voir le jour de la semaine.
2. Entrez dans "**DAY**" dans le **Menu de réglages** pour configurer le jour de la semaine.
3. Utilisez les boutons de flèches **10 haut et bas** pour modifier le jour de la semaine sélectionné.
4. Pressez le bouton **5 Entrée** pour confirmer le jour de la semaine sélectionné. Une fois confirmé, vous retournerez aux options du **Menu de réglages**.

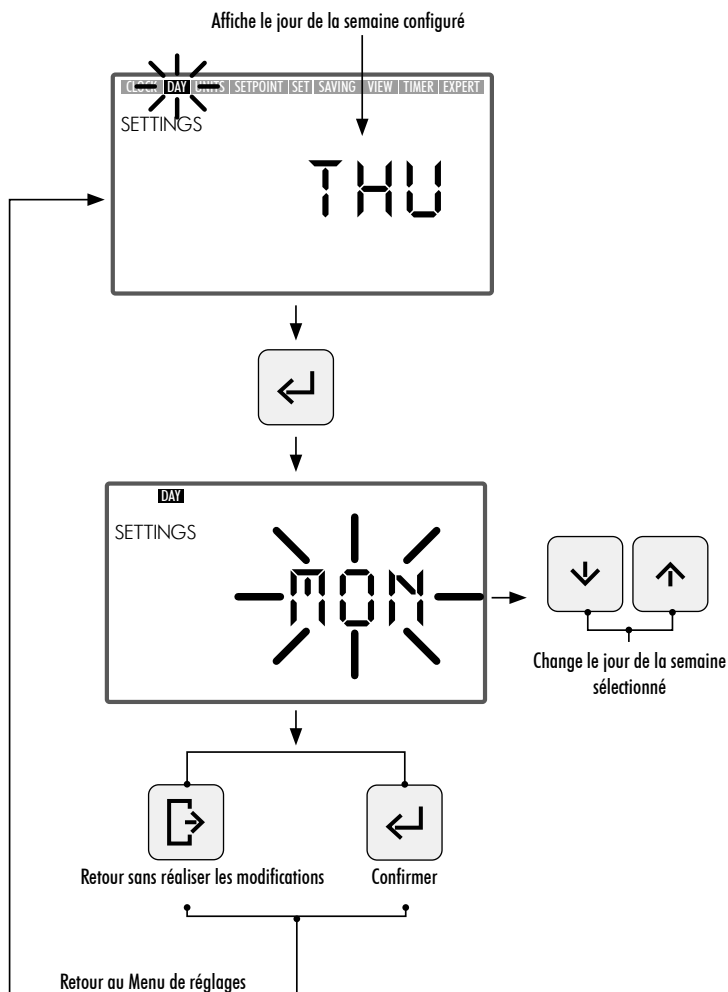

2.3.3 UNITS. UNITÉ

1. Sélectionnez l'option **UNITS** dans le **Menu de réglages** pour voir la valeur du paramètre configuré.
2. Entrez dans "UNITS" dans le **Menu de réglages** pour voir la valeur des paramètres de fonctionnement de la pompe. Le paramètre de visualisation sélectionné clignotera.
3. Utilisez les **Boutons de flèches** ⑩ haut et bas pour voir les différents paramètres :
 - **RPM** : Montre la vitesse de rotation du moteur en révolutions par minute.
 - **%** : Montre la capacité de fonctionnement de la pompe en % (35 % charge minimum - 100 % charge maximum).
 - **W** : Montre la valeur de la consommation électrique du moteur en Watts.
 - **kWh** : Montre la consommation électrique cumulée dans la pompe en kilowatts par heure. Pour relancer le compteur de consommation, maintenir le bouton ⑤ **Entrée** appuyé, pendant plus de 5 secondes.
 - **Hz** : Montre la valeur de la fréquence électrique appliquée au moteur en hertz.
4. Pressez le bouton ⑤ **Entrée** pour sélectionner le paramètre de visualisation. Une fois confirmé, vous retournerez aux options du **Menu de réglages**.

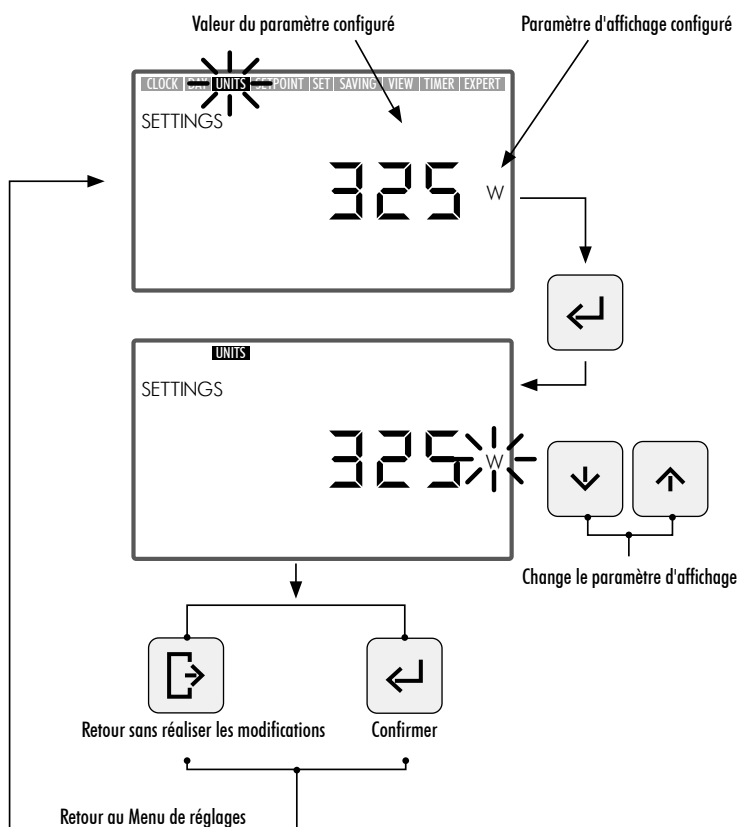

2.3.4 UNITS SETPOINT. CONFIGURATION DE L'UNITÉ ASSOCIÉE AUX FONCTIONNEMENTS PRÉDÉTERMINÉS.

1. Sélectionnez l'option **UNITS SETPOINTS** dans le **Menu de réglages** pour visualiser l'unité configurée pour les **Fonctionnements prédéterminés**.
2. Entrez dans "**UNITS SETPOINT**" dans **Menu de réglages** pour modifier l'unité du **Fonctionnement prédéterminé**. L'unité sélectionnée clignotera.
3. Utilisez les **Boutons de flèches** ⑩ **haut et bas** pour modifier l'unité. Sélectionnez entre les unités suivantes :
 - **RPM** : Montre la vitesse de rotation du moteur en révolutions par minute.
 - **%** : Montre la capacité de fonctionnement de la pompe en % (100 % pleine charge) en fonction de la vitesse de rotation (100 % pleine charge équivaut à la vitesse maximum de fonctionnement de 2.750 RPM).
4. Pressez le bouton ⑤ **Entrée** pour confirmer l'unité du **Fonctionnement prédéterminé**. Une fois confirmé, vous retournerez aux options du **Menu de réglages**.

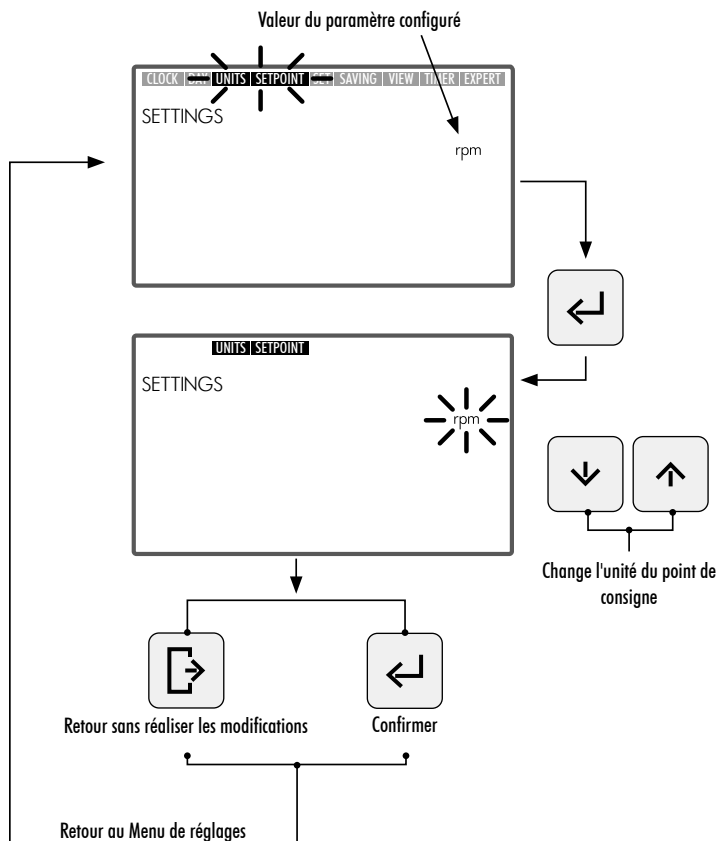

2.3.5 SETPOINT. CONFIGURATION DES FONCTIONNEMENTS PRÉDÉTERMINÉS.

- Entrez dans l'option **SETPOINT** dans le **Menu de réglages** pour visualiser/modifier les valeurs assignées aux **Fonctionnements prédéterminés**. La valeur configurée du **Fonctionnement prédéterminé** sélectionné s'affichera.
- Utilisez les **Boutons de flèches**  **haut** et **bas** pour augmenter ou réduire la valeur assignée au **Fonctionnement prédéterminé**. Il existe 3 modes de **Fonctionnement prédéterminé** configurables :

- **Fonctionnement prédéterminé faible** : Niveau inférieur de RPM ou de % de fonctionnement de la pompe (selon l'unité configurée. Section 2.3.4 **UNITS SETPOINT**). Valeur minimum.
- **Fonctionnement prédéterminé moyen** : Niveau moyen de RPM ou de % de fonctionnement de la pompe (selon l'unité configurée. Section 2.3.4 **UNITS SETPOINT**). Valeur intermédiaire.
- **Fonctionnement prédéterminé élevé** : Niveau supérieur de RPM ou de % de fonctionnement de la pompe (selon l'unité configurée. Section 2.3.4 **UNITS SETPOINT**). Valeur maximum.

La valeur des niveaux de fonctionnement sera progressive du **Fonctionnement bas** au **Fonctionnement élevé**, c'est à dire que l'on n'admettra pas que la valeur de **Fonctionnement moyen** soit supérieure à la valeur de **Fonctionnement haut** ou inférieure à la valeur du **Fonctionnement bas**. Il faudra donc respecter la condition suivante :

Valeur **Fonctionnement haut** \geq Valeur **Fonctionnement moyen** \geq Valeur **Fonctionnement bas**

- Pressez le bouton  **Entrée** pour confirmer la valeur assignée au **Fonctionnement prédéterminé**. Une fois confirmé, vous passerez au **Mode de Fonctionnement prédéterminé** suivant. Une fois la dernière valeur de **Fonctionnement prédéterminé haut** saisie, vous retournerez aux options du **Menu de réglages**.

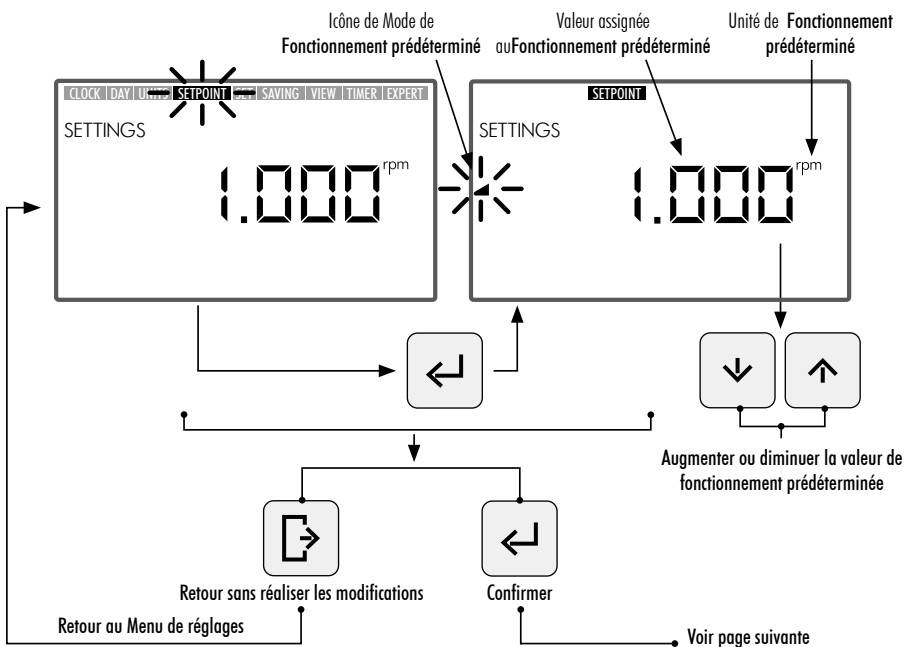

Vient de la page précédente

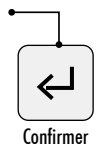

Passer à la configuration de valeur **prédéterminée moyenne**

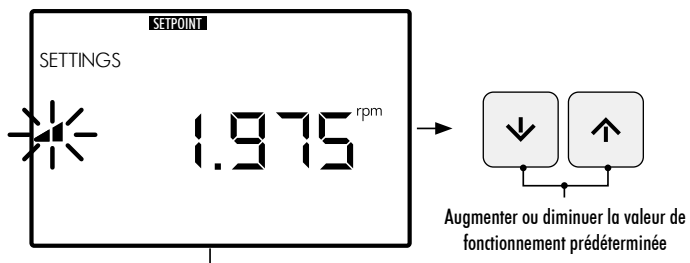

Passer à configuration valeur **prédéterminée élevée**

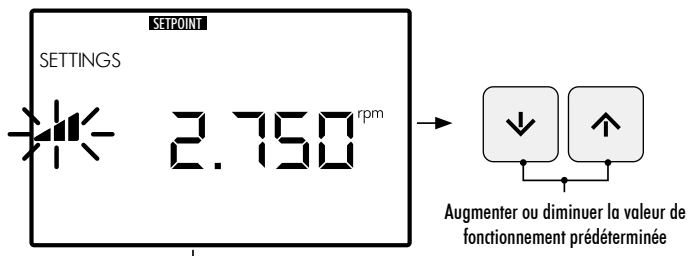

Retour au Menu de réglages

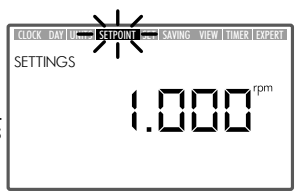

2.3.6 SAVING VIEW. VISUALISATION ÉCONOMIE D'ÉNERGIE

1. Sélectionnez l'option **SAVING VIEW** dans le **Menu de réglages** pour voir la valeur d'économie d'énergie configurée.
2. Entrez dans **SAVING VIEW** dans le **Menu de réglages** pour modifier l'unité de visualisation d'économie d'énergie. L'unité configurée clignotera.
3. Utilisez les **Boutons de flèches** (10) **haut et bas** pour modifier l'unité de visualisation. Sélectionnez entre les unités suivantes :
 - **€/WEEK** : Économie d'énergie hebdomadaire en euros.
 - **€/YEAR** : Économie d'énergie annuelle en euros.
 - **\$/WEEK** : Économie d'énergie hebdomadaire en dollars.
 - **\$/YEAR** : Économie d'énergie annuelle en dollars.
 - Ne pas visualiser Économie d'énergie. L'unité n'est pas visible à l'écran.
4. Presser le bouton (5) **Entrée** pour confirmer l'unité de l'écran de visualisation de l'économie d'énergie sélectionnée. Une fois confirmée, vous retournerez aux options du **Menu de réglages**.

! Pour visualiser correctement l'économie d'énergie, réglez d'abord les paramètres associés à l'économie d'énergie dans l'option **SET SAVING** du **Menu de réglages** (Section 2.3.7).

La valeur d'Économie d'énergie visible dans l'option **SAVING VIEW** est calculée à partir des paramètres saisis dans l'option **SET SAVING** du **Menu de réglages** (Section 2.3.7), et est le résultat instantané de l'économie, dans l'utilisation de la pompe à vitesse variable par rapport au fonctionnement d'une pompe à une seule vitesse (SINGLE SPEED).

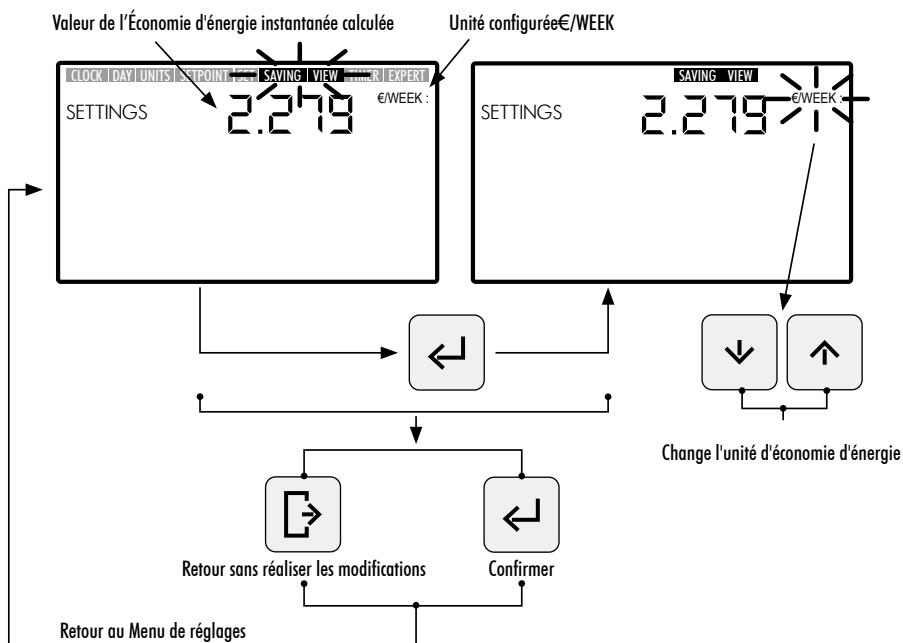

2.3.7 SET SAVING. RÉGLAGE DES PARAMÈTRES DE L'ÉCONOMIE D'ÉNERGIE

1. Entrez dans l'option **SET SAVING** dans le **Menu de réglages** pour régler les paramètres pour le calcul de l'économie d'énergie. Le chiffre de la valeur de réglage du premier paramètre "h/DAY SINGLE SPEED" clignotera.

Le calcul de l'économie d'énergie affiché dans l'option **SAVING VIEW** du **Menu de réglages** (Section 2.3.6) est réalisé à partir des paramètres suivants :

- **h/DAY SINGLE SPEED** : Durée de fonctionnement quotidien de la pompe en heures.
- **€/kWh—\$/kWh** : Coût du kWh, en euros ou dollars selon l'unité définie dans l'option **SAVING VIEW** du **Menu de réglages** (Section 2.1.6)

2. Une fois dans l'option **SET SAVING**, pour configurer la durée de fonctionnement quotidienne de la pompe en heures "h/DAY SINGLE SPEED", pressez les **Boutons de flèches (10) gauche et droite** pour passer d'un chiffre à l'autre, le chiffre sélectionné clignotera, et pressez les **Boutons de flèches (10) haut et bas** pour augmenter ou diminuer le chiffre sélectionné. Une fois la valeur du paramètre définie, pressez le bouton **(5) Entrée** pour confirmer.

Une fois le premier paramètre confirmé "h/DAY SINGLE SPEED", vous passerez au réglage du deuxième paramètre "€/kWh—\$/kWh". Configurez le coût du kWh "€/kWh—\$/kWh" en pressant les **Boutons de flèches (10) gauche et droite** pour passer d'un chiffre à l'autre et en pressant les **Boutons de flèches (10) haut et bas** pour augmenter ou diminuer le chiffre sélectionné. Une fois la valeur du deuxième paramètre définie, pressez le bouton **(5) Entrée** pour confirmer. Une fois confirmé, vous retournerez aux options du **Menu de réglages**.

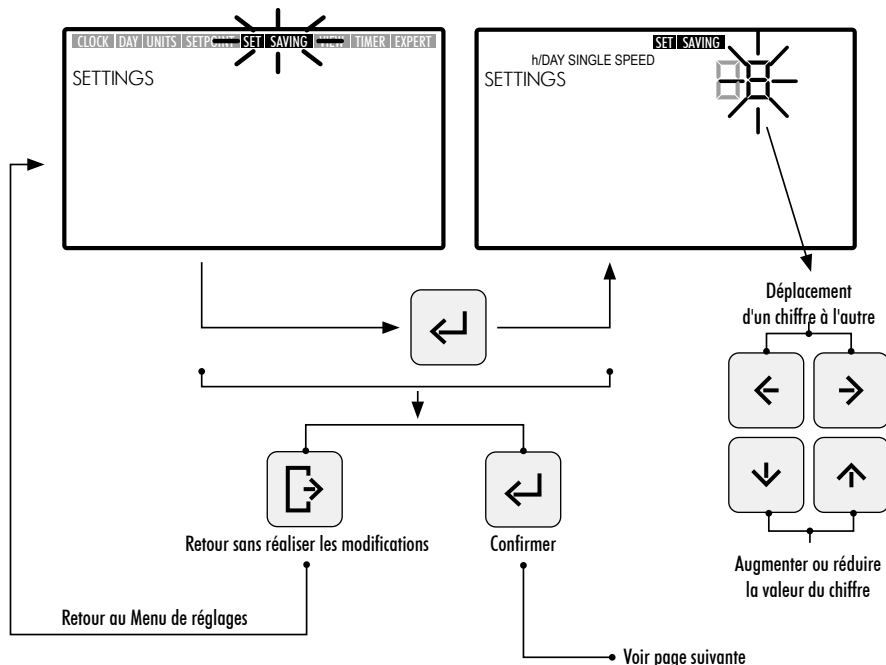

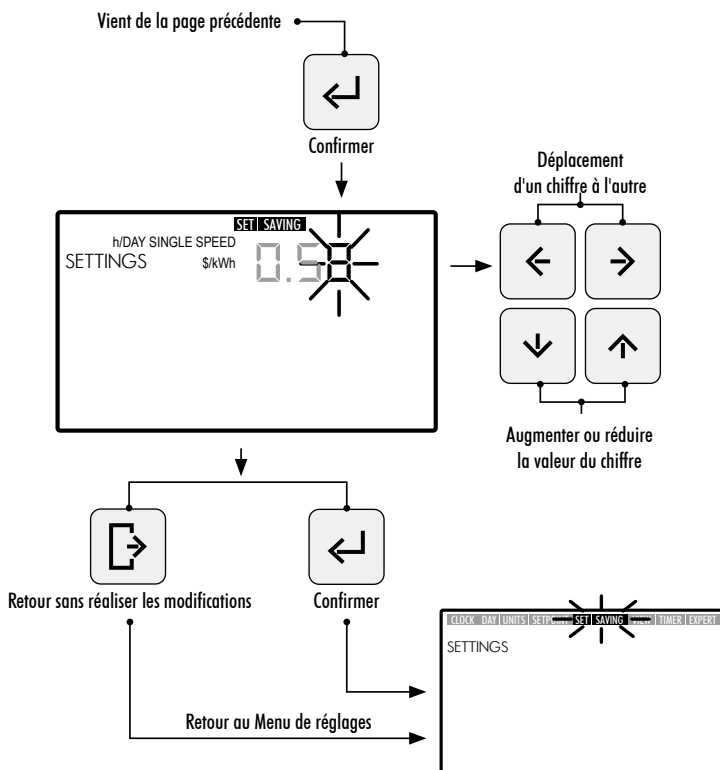

2.3.8 TIMER. RÉGLAGE DE LA PROGRAMMATION AUTOMATIQUE (AUTO)

1. Sélectionnez l'option **TIMER** dans le **Menu de réglages** pour visualiser la programmation du **Mode AUTO** correspondant à la date du jour.
2. Entrez dans l'option **TIMER** dans le **Menu de réglages** pour visualiser ou régler la programmation quotidienne hebdomadaire du **Mode AUTO**. La sélection du jour de la semaine clignotera.

Si vous souhaitez supprimer toute la programmation hebdomadaire définie dans le **Mode AUTO**, maintenez simultanément les boutons appuyés **5 Entrée** + **3 Réglages** pendant une durée supérieure à 3 secondes lorsque vous entrez dans l'option **TIMER**.

Pour visualiser les programmations quotidiennes hebdomadaires, utilisez les boutons de flèches **10 haut et bas** pour sélectionner l'option hebdomadaire de programmation souhaitée. Utilisez les options hebdomadaires disponibles suivantes :

- **MON** : Programmation **AUTO** pour le jour de la semaine **LUNDI**
- **TUE** : Programmation **AUTO** pour le jour de la semaine **MARDI**

- **WED** : Programmation **AUTO** pour le jour de la semaine **MERCREDI**
- **THUR** : Programmation **AUTO** pour le jour de la semaine **JEUDI**
- **FRI** : Programmation **AUTO** pour le jour de la semaine **VENDREDI**
- **SAT** : Programmation **AUTO** pour le jour de la semaine **SAMEDI**
- **SUN** : Programmation **AUTO** pour le jour de la semaine **DIMANCHE**
- **MON TUE WED THUR FRI SAT SUN** : Programmation **AUTO** commune aux jours de la semaine du **LUNDI AU DIMANCHE**.
- **SAT SUN** : Programmation **AUTO** commune pour le week-end (**SAMEDI ET DIMANCHE**).

Pressez le bouton **5** **Entrée** pour confirmer la sélection quotidienne que vous souhaitez configurer.

3. Pressez les **Boutons de flèches 10 gauche et droite** pour passer d'une frange horaire à l'autre, la frange horaire sélectionnée clignotera. Dans la frange sélectionnée, pressez les **Boutons de flèches 10 haut et bas** autant de fois que nécessaire jusqu'à visualiser l'option de **Fonctionnement prédéterminé** souhaité ou assignez le mode en pressant directement le bouton **6** ou **7** ou **8** de **Fonctionnement prédéterminé faible, moyen ou élevé**.

OPTIONS DISPONIBLES DANS LA CONFIGURATION DE LA SÉLECTION DE LA FRANGE HORAIRE DU MODE AUTO

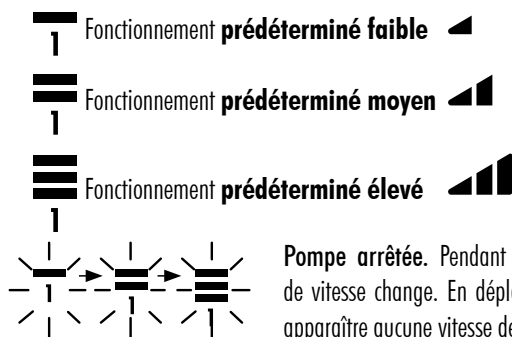

4. Pressez le bouton **5** **Entrée** pour confirmer la configuration de la sélection quotidienne sélectionnée. Une fois confirmée, vous retournerez à la sélection du jour de la semaine. Si demandé à ce moment, sélectionnez le jour souhaité pour configurer votre programmation ou pressez le bouton **4** **Sortir** pour retourner aux options du **Menu de réglages**.

Pressez le bouton **5** **Entrée** uniquement lorsque vous aurez complètement terminé la programmation de la sélection quotidienne.



Les valeurs de **Fonctionnement prédéterminé bas, moyen et élevé** peuvent être configurées dans l'option **SETPOINT** du **Menu de réglages** (Section 2.3.5).

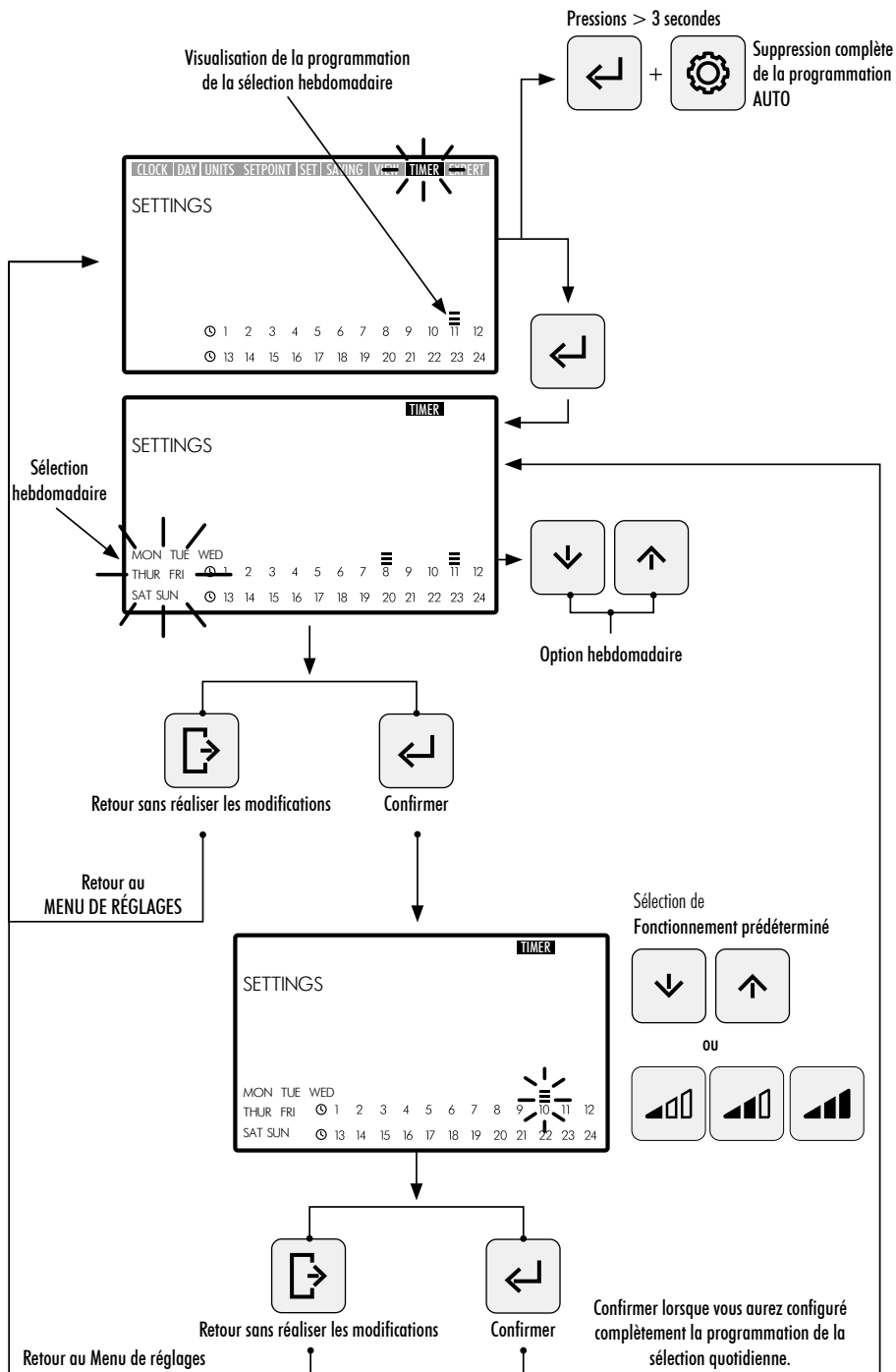

2.3.9 EXPERT. MENU AVANCÉ

1. Entrez dans l'option **EXPERT** dans le **Menu de réglages** pour accéder au menu de réglages de configuration avancés.
2. Naviguez, sélectionnez et réglez les options et les paramètres du menu avancé en utilisant les Boutons de flèches **10**.
3. Pressez le bouton **5** **Entrée** pour confirmer le réglage réalisé ou pressez le bouton **4** **Sortir** pour revenir aux options du **Menu de réglages**

OPTIONS DU MENU DE RÉGLAGES AVANCÉS :

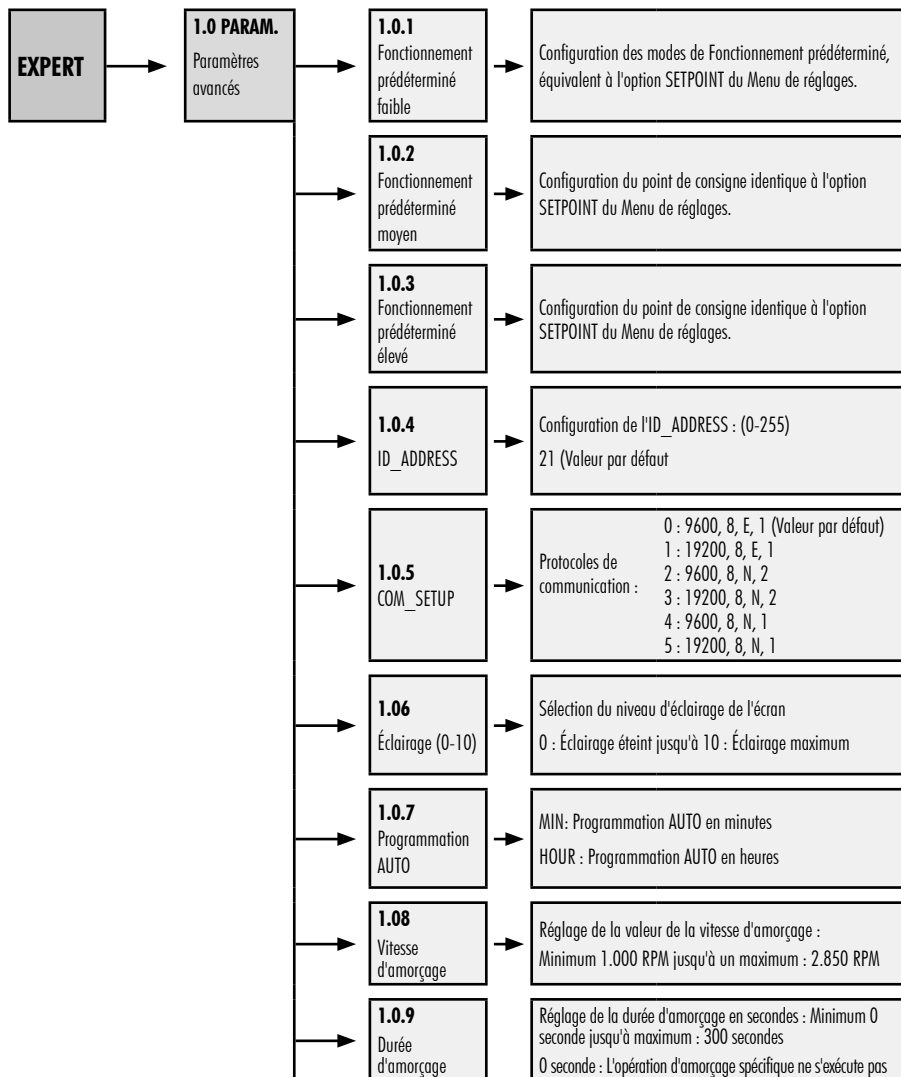

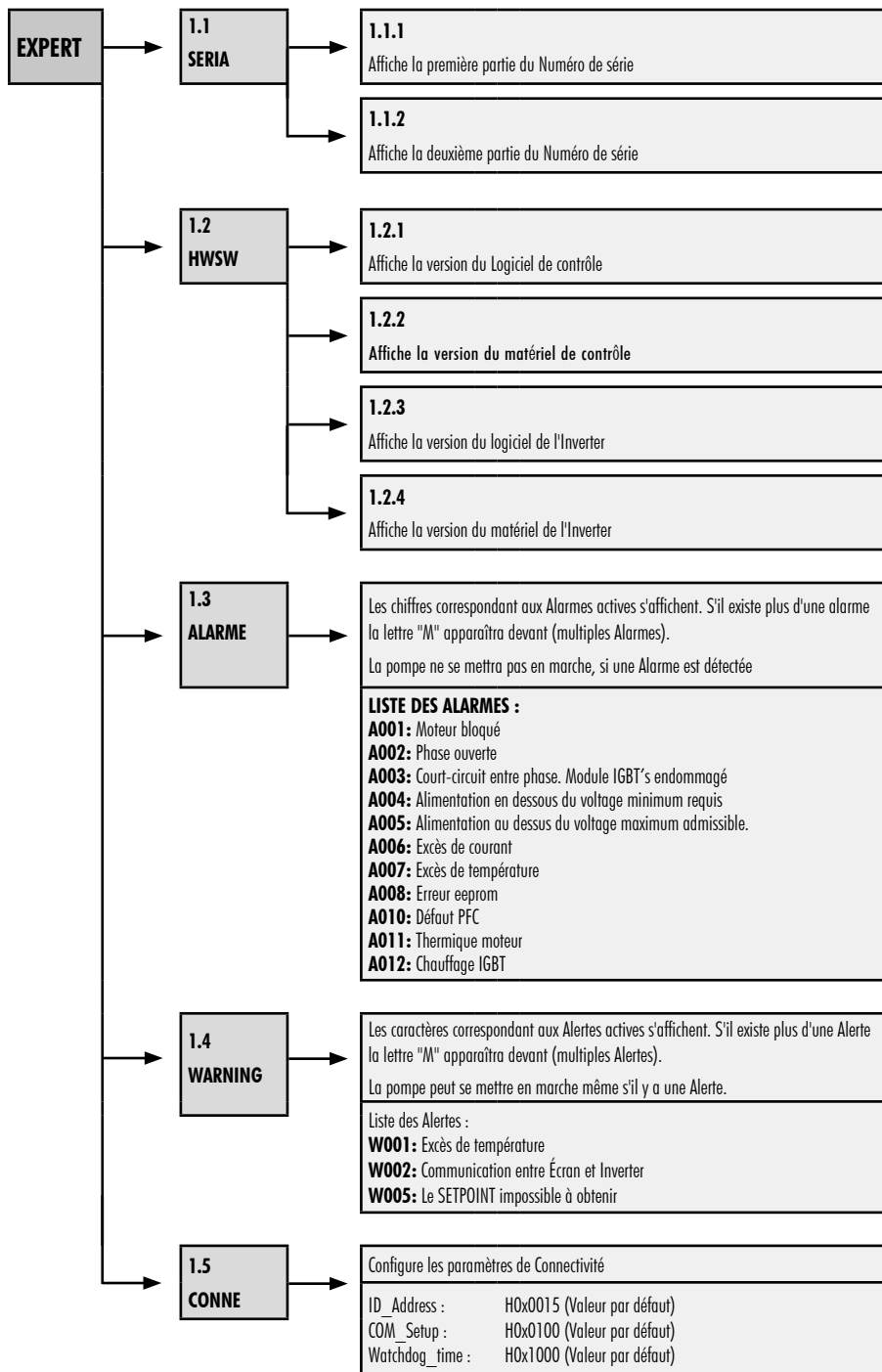

3. BLOCAGE DU PANNEAU DE CONTRÔLE

En **Mode REPOS**, **Mode MANUEL** ou en **Mode AUTO**, presser simultanément les boutons **③ Réglages** + **⑤ Entrée** pendant une durée supérieure à 3 secondes pour bloquer l'accès au panneau de contrôle. Pour débloquer le panneau de contrôle, utiliser la même séquence.

Lorsque le panneau de contrôle sera bloqué, seules seront habilitées les options **CLOCK** et **DAY** dans le **Menu de Réglages**, dans lesquelles on pourra visualiser et réaliser des réglages.

! Bloquez le **Panneau de contrôle** sur **Mode AUTO** pour que la pompe se mette en marche avec la programmation hebdomadaire. Avec le **Panneau de contrôle** bloqué, la pompe ne fonctionnera qu'avec la programmation du **Mode AUTO**. Si le **Panneau de contrôle** est bloqué sur le **Mode REPOS**, la pompe ne se mettra pas en marche jusqu'au débloqueo.

SÉQUENCES BLOCAGE ET DÉBLOCAGE DU PANNEAU DE CONTRÔLE

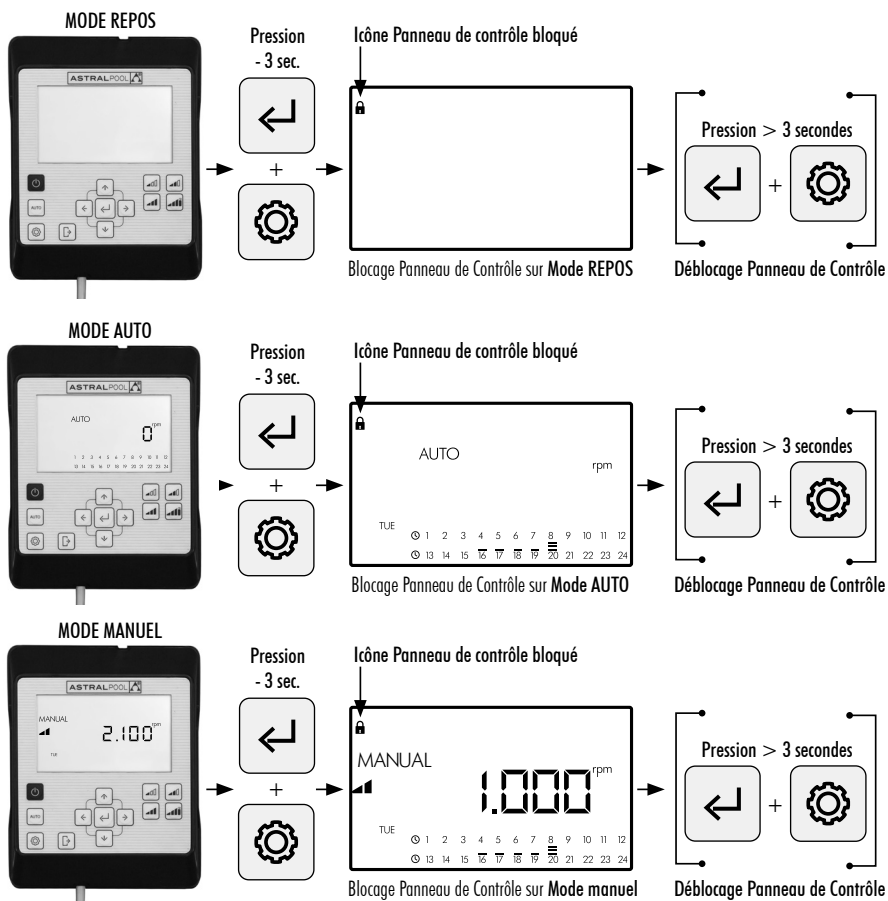

4. PRIORITÉS DE CONNECTIVITÉ

L'action sur le Panneau de contrôle direct a la priorité sur le contrôle à distance par Modbus. Pour des raisons de sécurité, pendant une interaction sur le Panneau de contrôle, il n'est pas permis de modifier les réglages ni les paramètres des entrées Modbus et numériques, il n'est possible que de consulter les paramètres.

Commande de la pompe via Modbus ou Fluidra Connect appuyer sur le bouton AUTO pendant plus de 3 secondes pour que la pompe passe en mode « REMOT ». Lorsque ce mode est activé, la pompe suit les ordres envoyés par Fluidra Connect/Modbus et les boutons de l'IHM sont inutilisés.

Pour quitter le mode « REMOT » et repasser en mode manuel, appuyer de nouveau sur le bouton AUTO pendant plus de 3 secondes.

5. ALERTES ET ALARMES DU PANNEAU DE CONTRÔLE

Le **Panneau de contrôle** affichera les Alertes "W__" (Warnings) ou des Alarmes "A__" (Alarms) suivi de deux caractères correspondants au défaut détecté. S'il existe plusieurs Alertes ou Alarmes, un "M__" (Multiple) s'affichera.

Quand apparaît une alarme, la pompe s'arrête et ne pourra pas être mise en marche. Toutefois, si une Alerte s'affiche, on pourra continuer à opérer avec la pompe.

Pour visualiser les **Alertes** et les **Alarmes**, entrez dans l'option **EXPERT** du **Menu de réglages** (Section 2.3.9).

Lorsque le message d'alerte batterie (BA) apparaît sur la commande HMI, changer la pile intérieure du terminal selon les instructions suivantes :

- 1- Débrancher la pompe d'alimentation pour pouvoir travailler en toute sécurité.
- 2- Retirer les quatre vis du couvercle du terminal HMI (sans démonter le câble branché sur le bornier).
- 3- Remplacer la pile CR2032.
- 4- Remonter la commande en suivant la procédure inverse.
- 5- Alimenter, débrancher de l'alimentation et rebrancher la pompe pour qu'elle se réinitialise et que le message de BA disparaisse de l'écran.

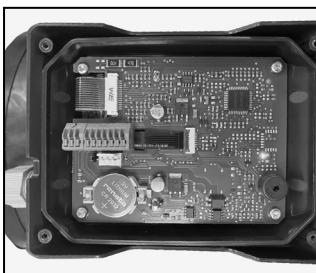
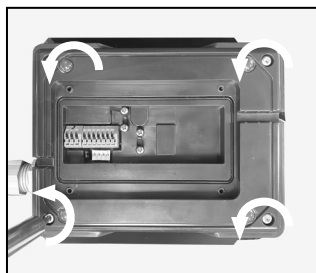

6. MONTAGE DU PANNEAU DE CONTRÔLE SUR UN MUR

La pompe à vitesse variable Victoria Plus Silent VS dispose d'un Panneau de contrôle extractible et pouvant être monté sur un mur.

Avant de commencer, assurez-vous que la pompe est débranchée du réseau électrique.

Retirez le Panneau de Contrôle de sa base en exerçant une pression latérale jusqu'à ce que vous puissiez le sortir par le haut.

Démontez la base du moteur et montez-la sur le mur dans la position souhaitée.

Reliez le Panneau de Contrôle au branchement de la pompe.

Débrancher la pompe du réseau électrique

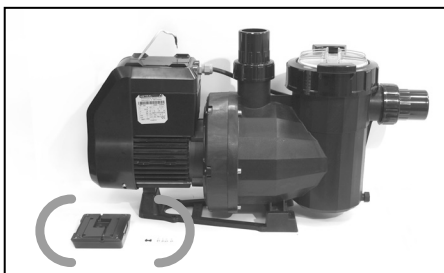
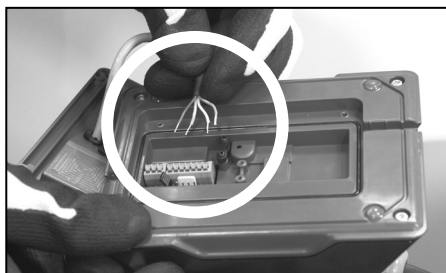
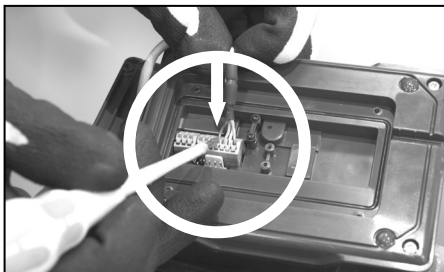
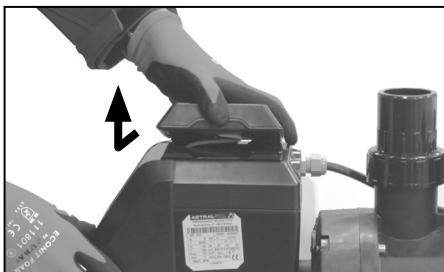
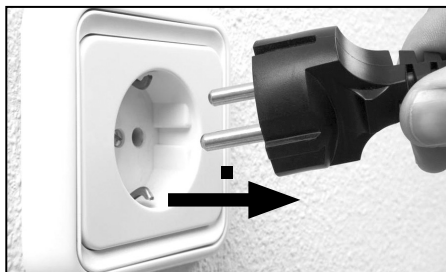

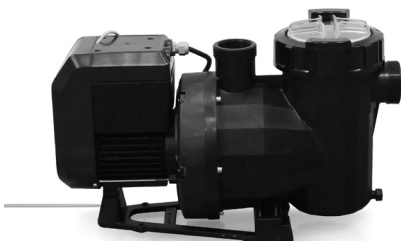
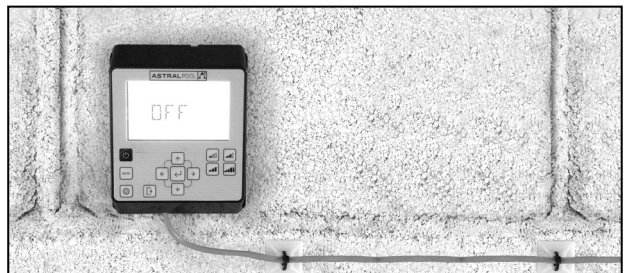
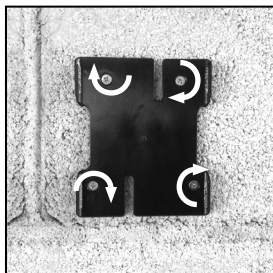
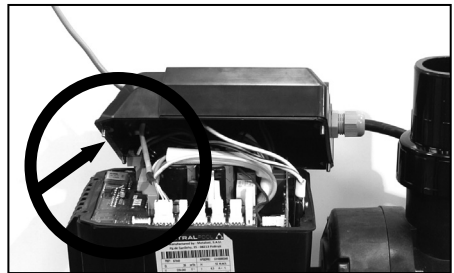
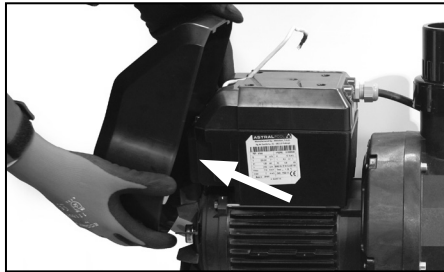
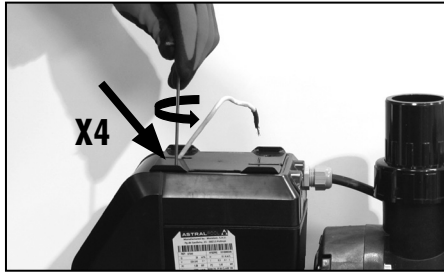

7. DIAGRAMME BRANCHEMENT INVERTER

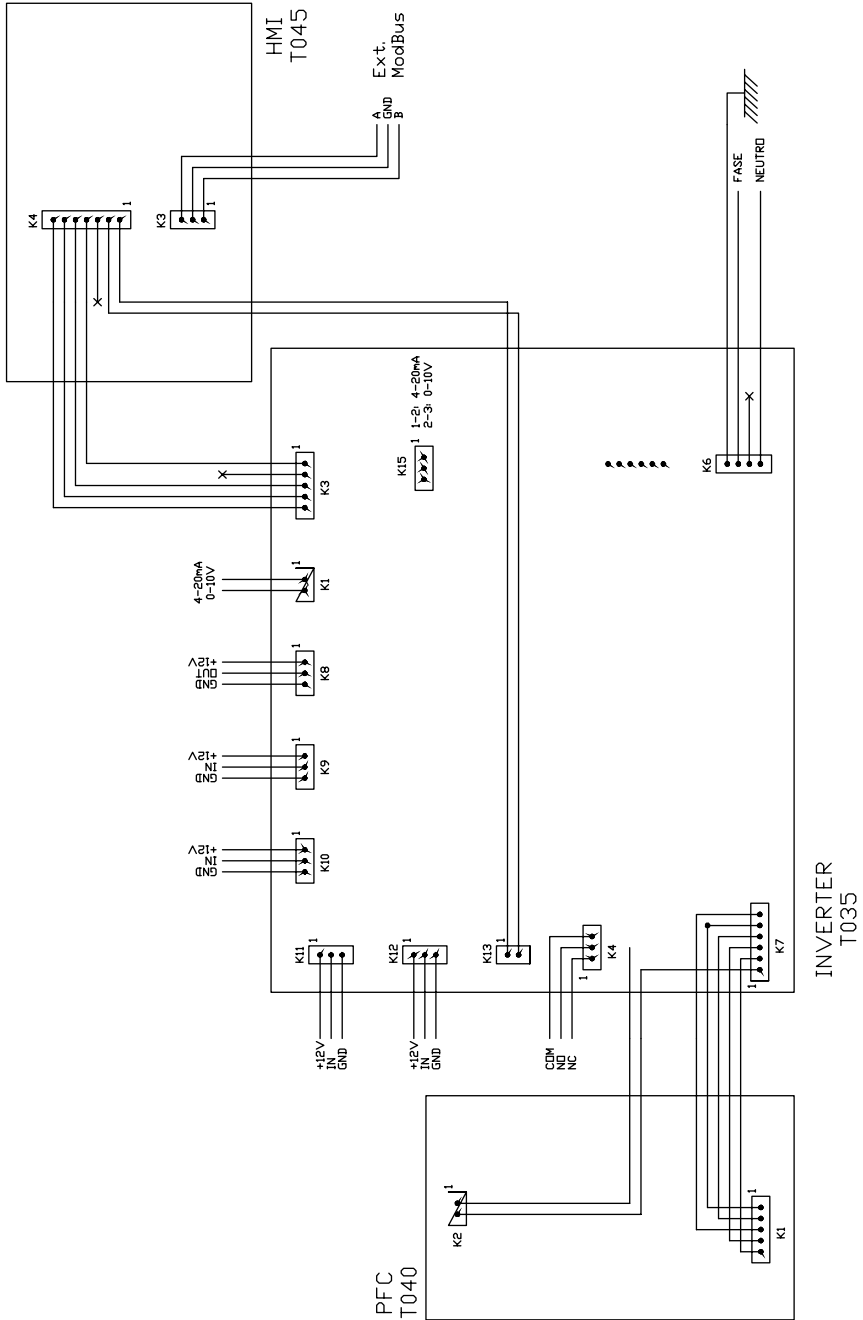

ENTRÉES NUMÉRIQUES					
K10	K11	k1	k12	Action	Mode
0	0	0	0	Changement de mode	Précédent à local
0	0	0	1	Arrêt de la pompe	Local
0	0	1	0	Vitesse faible	Local
0	0	1	1	Arrêt de la pompe	Local
0	1	0	0	Vitesse moyenne	Local
0	1	0	1	Arrêt de la pompe	Local
0	1	1	0	Vitesse moyenne	Local
0	1	1	1	Arrêt de la pompe	Local
1	0	0	0	Vitesse élevée	Local
1	0	0	1	Arrêt de la pompe	Local
1	0	1	0	Vitesse élevée	Local
1	0	1	1	Arrêt de la pompe	Local
1	1	0	0	Vitesse élevée	Local
1	1	0	1	Arrêt de la pompe	Local
1	1	1	0	Vitesse élevée	Local
1	1	1	1	Arrêt de la pompe	Local

K4 Relais contact sec. Indication de fonctionnement de la pompe.

COM/NC Indique position fonctionnement. COM/NO Indique position d'arrêt.

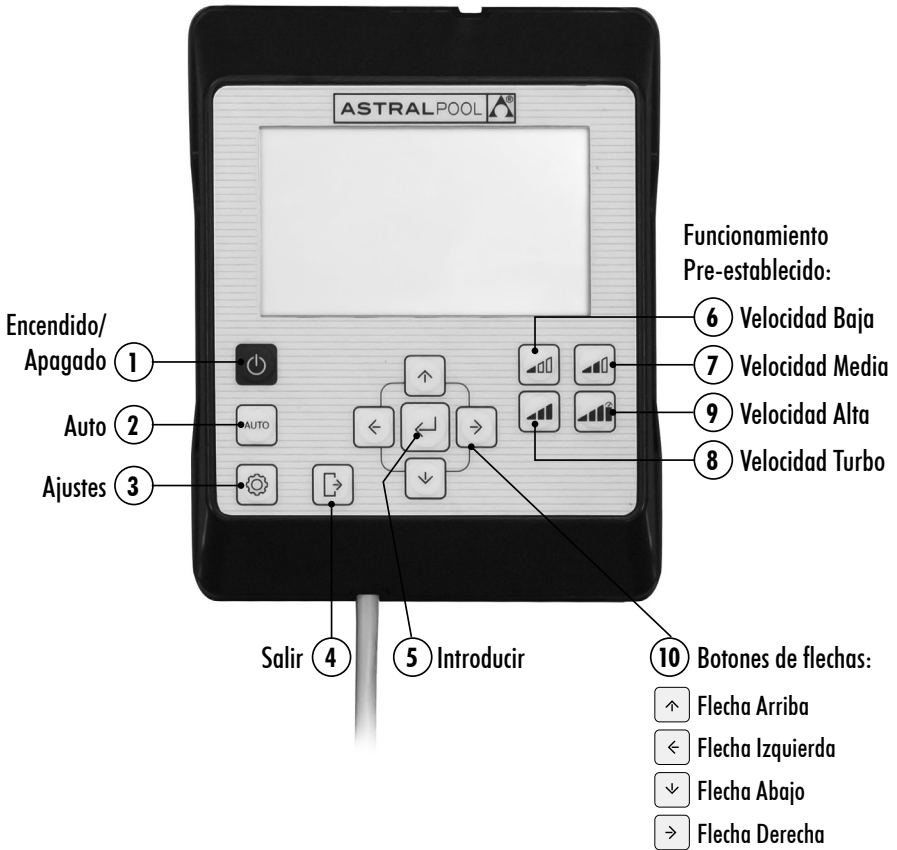

USO DEL PANEL DE CONTROL

La bomba de velocidad variable **Victoria Plus Silent VS** dispone de un **panel de control** para iniciar y detener la bomba y para ajustar y visualizar los parámetros y configuraciones de la bomba.

CONTROLES DEL TECLADO:

- ① **Encendido/Apagado:** Pulse el botón para iniciar o detener la bomba. La bomba se iniciará siempre en el mismo modo y configuración que fue apagada.
Cuando se pulse el botón para detener la bomba, el mensaje "OFF" se visualizará en pantalla durante 2 minutos.
- ② **Auto:** Pulse el botón para que la bomba se conecte y se desconecte en **Modo AUTO** con la Programación Horaria y **Velocidades Pre-establecidas** de funcionamiento.
- ③ **Ajustes:** Pulse el botón para entrar en el **Menú de Ajustes**. Se podrá acceder al **Menú de Ajustes** tanto con la bomba en marcha como con la bomba parada, siempre y cuando esté conectada a la red eléctrica.
- ④ **Salir:** Dentro del **Menú de Ajustes**, pulse el botón para salir sin guardar los cambios. Con cada pulsación se retrocederá un paso en el **Menú de Ajustes**.
- ⑤ **Introducir:** Dentro del **Menú de Ajustes**, pulse el botón para entrar en la opción seleccionada o para aceptar/guardar el ajuste realizado.
- ⑥ **Funcionamiento Pre-establecido. Velocidad Baja:** Pulse el botón para que la bomba funcione o se ponga en marcha a **Velocidad Baja** (Por defecto 1.400RPM).
- ⑦ **Funcionamiento Pre-establecido. Velocidad Media:** Pulse el botón para que la bomba funcione o se ponga en marcha a **Velocidad Media** (Por defecto 2.100 RPM).
- ⑧ **Funcionamiento Pre-establecido. Velocidad Alta:** Pulse el botón para que la bomba funcione o se ponga en marcha a **Velocidad Alta** (Por defecto 2.750 RPM).
- ⑨ **Funcionamiento Pre-establecido. Velocidad Turbo:** Pulse el botón para que la bomba funcione o se ponga en marcha en **Modo Manual** a **Velocidad Turbo**. Para cebado, limpieza rápida, etc. (Por defecto 2.850 RPM). El **Modo Manual** a **Velocidad Turbo** tiene una duración de tiempo determinado que una vez finalizado pasará automáticamente a **Modo Manual** a **Velocidad Alta**.
- ⑩ **Botones de flechas:** Botones de navegación, selección y ajuste.
 - Flecha arriba:** Dentro de la opción del **Menú de Ajustes**, aumenta el valor de ajuste seleccionado o avanza hacia la siguiente selección. Si desea incrementar de forma continua el valor seleccionado, mantenga pulsado el botón durante un tiempo superior a 3s y detenga la pulsación cuando alcance el valor deseado.
Pone la bomba en marcha en **Modo Manual** cuando está en **Modo Reposo** o en **Modo Auto** e incrementa la velocidad de funcionamiento.
 - Flecha abajo:** Dentro de la opción del **Menú de Ajustes**, disminuye el valor de ajuste seleccionado o retrocede hacia la selección anterior. Si desea incrementar de forma continua el valor seleccionado, mantenga pulsado el botón durante un tiempo superior a 3s y detenga la pulsación cuando alcance el valor deseado.
Pone la bomba en marcha en **Modo Manual** cuando está en **Modo Reposo** o en **Modo Auto** y disminuye la velocidad de funcionamiento.
 - Flecha izquierda:** Desplazarse a la izquierda por las opciones del **Menú de Ajustes** o avanza en la selección dentro de la opción del **Menú de Ajustes**.
 - Flecha derecha:** Desplazarse a la derecha por las opciones del **Menú de Ajustes** o retrocede en la selección dentro de la opción del **Menú de Ajustes**.

1. PUESTA EN MARCHA DE LA BOMBA

Asegúrese de que la bomba esté conectada a la red eléctrica. Cuando se conecta la bomba a la red eléctrica por primera vez, ésta pasa a **Modo REPOSO** y el mensaje "OFF" se visualiza en pantalla durante 2 minutos.

En las sucesivas desconexiones y conexiones de la bomba a la red eléctrica, la bomba se iniciará siempre en el mismo modo y configuración que fue desconectada/apagada.

En **Modo REPOSO**, pulse el botón ① **Encendido/Apagado** para encender la bomba. En la primera puesta en marcha se visualizará en pantalla el **Modo AUTO**. Al no existir una programación automática inicial, la bomba no se pondrá en marcha hasta que se configure el **Modo AUTO** o se use el **Modo MANUAL**.

Con la bomba encendida en cualquier modo, la pulsación del botón ① **Encendido/Apagado** dejará la bomba parada en **Modo REPOSO**. En **Modo REPOSO**, la bomba no funcionará ni ejecutará la programación automática del **Modo AUTO**.

Para puestas en marcha sucesivas, la bomba se encenderá en el mismo modo (**MANUAL o AUTO**) y configuración en la que fue apagada, aunque ésta haya sido desconectada de la red eléctrica.

 Si se produce un corte de suministro eléctrico o se desconecta de la red eléctrica durante el funcionamiento de la bomba, ésta regresará a su mismo estado de funcionamiento una vez reactivado el suministro.

SECUENCIA PRIMERA PUESTA EN MARCHA:

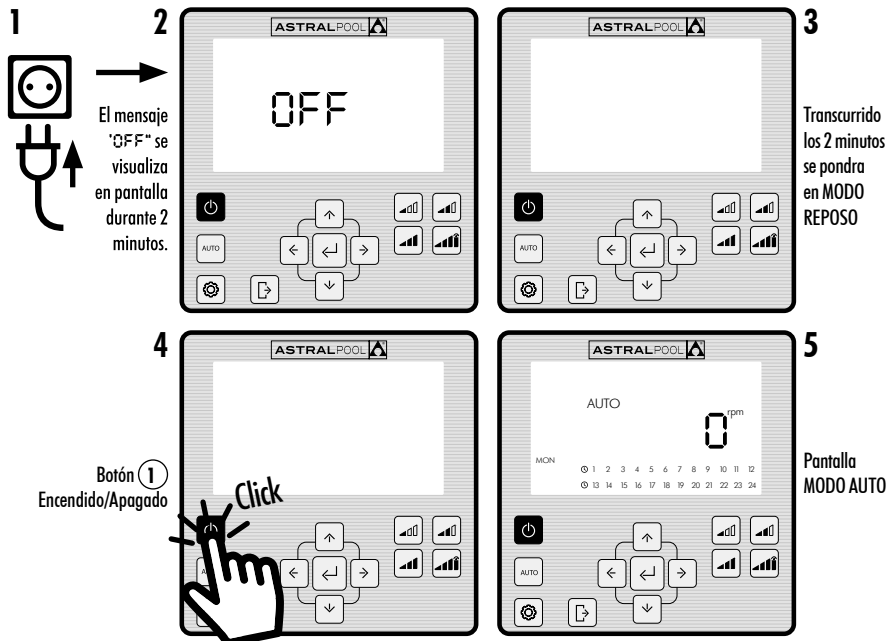

2. MODOS DE FUNCIONAMIENTO DE LA BOMBA

La bomba puede funcionar en **Modo MANUAL** o **Modo AUTO**. Para cancelar el funcionamiento en **Modo MANUAL** o **AUTO** y regresar al **Modo REPOSO** pulsar el botón ① **Encendido/Apagado**.

En **Modo REPOSO**, la bomba no funcionará ni ejecutará la programación automática del **modo AUTO**.

Siempre que se ejecute un arranque de la bomba (en **Modo MANUAL** o **AUTO**) desde el **Modo REPOSO**, se inicia una fase de cebado previa que por defecto tiene una duración de 30 segundos y una velocidad de 2.850rpm. Esta fase es ajustable en velocidad y duración, y puede desactivarse en el menú de ajustes **EXPERT** (Sección 2.3.9). Durante la fase de cebado, el valor de la velocidad del modo seleccionado parpadeará hasta finalizar el proceso.

ARRANQUE EN MODO MANUAL. FASE DE CEBADO:

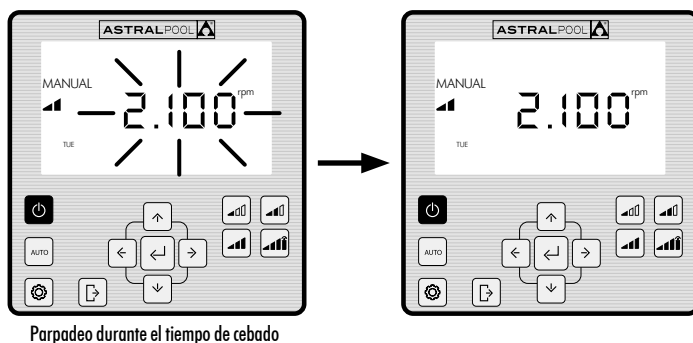

2.1 MODO MANUAL

En el **Modo MANUAL**, el usuario arranca o para la bomba de forma manual y ajusta la velocidad de funcionamiento deseada. Para detener el funcionamiento en **Modo MANUAL** pulse el botón ① **Encendido/Apagado** para que la bomba regrese al **Modo REPOSO**.

En el **Modo MANUAL**, el usuario puede seleccionar una **Velocidad Pre-establecida** de funcionamiento (Sección 2.1.1) o puede ajustar la velocidad manualmente (Sección 2.1.2).

PANTALLA MODO MANUAL:

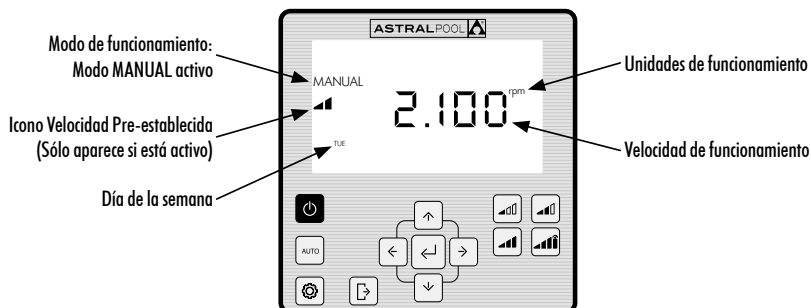

2.1.1 MODO DE FUNCIONAMIENTO MANUAL CON VELOCIDAD PRE-ESTABLECIDA

La bomba dispone de 4 Velocidades Pre-establecidas de funcionamiento en Modo MANUAL: Baja, Media, Alta y Turbo.

La **Velocidad Turbo** se usa normalmente para limpiezas rápidas y tiene una duración predeterminada de fábrica de 10 minutos. Una vez finalizado este tiempo, la bomba pasará automáticamente a funcionamiento en **Modo MANUAL** de **Velocidad Alta**. Los parámetros de velocidad y duración de la **Velocidad Turbo** no pueden modificarse por motivos de seguridad.

Los valores de funcionamiento Pre-establecido **Bajo, Medio y Alto** pueden configurarse desde la opción **SETPOINT** del **Menú de Ajustes** (Sección 2.1.5) o bien desde la opción **EXPERT** del **Menú de Ajustes** (Sección 2.1.9).

Use las siguientes secuencias para el funcionamiento de la bomba en **Modo MANUAL** con **Velocidad Pre-establecida**:

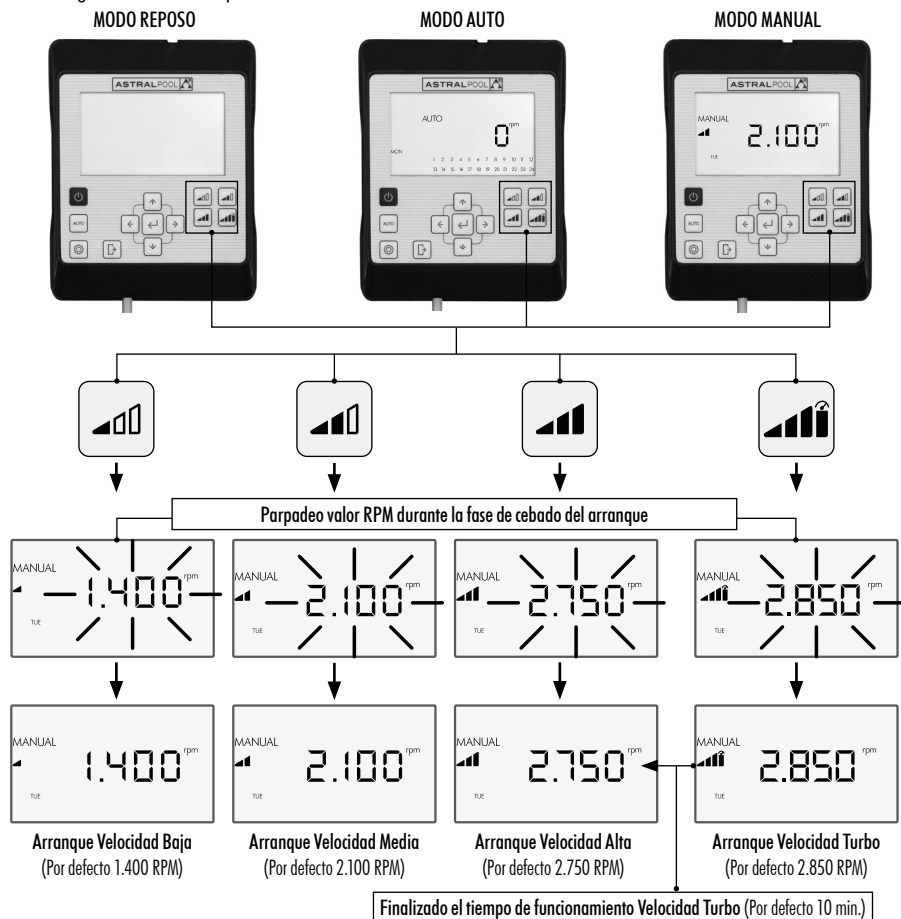

Se puede variar de la **Velocidad Pre-establecida** seleccionada presionando la **Flecha de Arriba**, para aumentar el valor, o la **Flecha de Abajo** para disminuir el valor. Mediante pulsación corta se obtienen incrementos de 25 RPM y mediante pulsación prolongada (>3s) los incrementos de 25 RPM se producen de manera continuada hasta dejar de pulsar el botón.

Cuando se aumenta o disminuye la **Velocidad Pre-establecida**, su icono correspondiente desaparece, quedando en **Modo MANUAL**.

El rango de variación de velocidad oscila desde un mínimo de 1.000 PRM hasta un máximo de 2.750 RPM. Cuando se alcanza el límite superior o inferior de RPM manuales la bomba emite un pitido prolongado.

EJEMPLO VARIACIÓN DE LA VELOCIDAD MEDIA PRE-ESTABLECIDA EN MODO MANUAL:

Icono Velocidad Pre-establecida Media

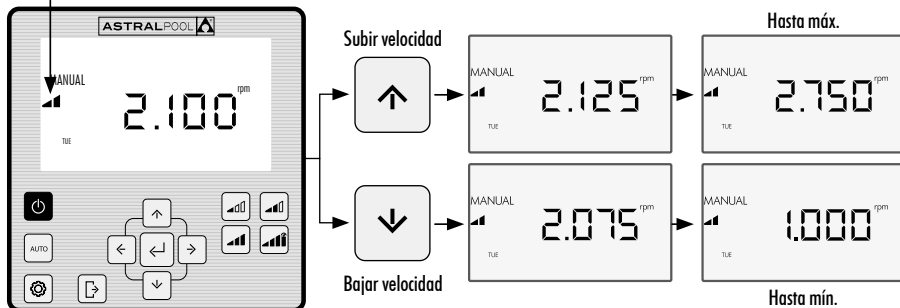

2.1.2 MODO DE FUNCIONAMIENTO CON AJUSTE MANUAL DE VELOCIDAD

El usuario arranca y ajusta la velocidad de funcionamiento de la bomba manualmente.

USE LA SIGUIENTE SECUENCIA PARA EL AJUSTE DE LA VELOCIDAD EN MODO MANUAL:

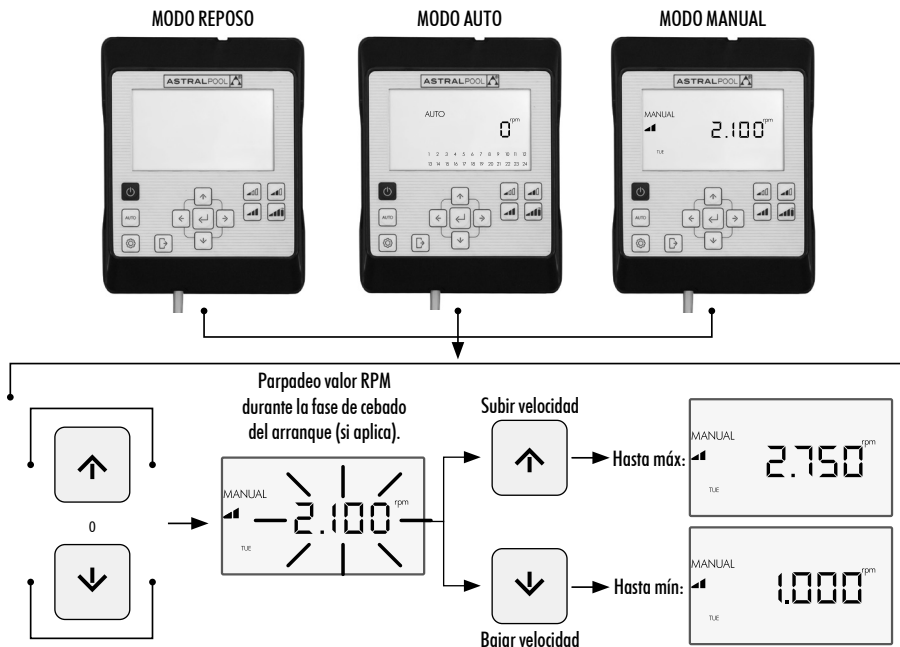

2.2 MODO AUTO

En el **Modo AUTO**, el funcionamiento de la bomba está automatizado mediante programación semanal horaria en la que el usuario debe configurar las **Velocidades Pre-establecidas** de funcionamiento deseadas.

! Para el funcionamiento en **Modo AUTO**, es imprescindible configurar el **Día** y la **Hora** en las opciones **CLOCK** y **DAY** del **Menú de Ajustes** (Secciones 2.1.1 **CLOCK** y 2.1.2 **DAY**).

La programación se determinará en función de la instalación (ahorro de energía, volumen total de agua, etc.) y de los horarios de uso de la piscina.

Para activar la bomba en **Modo AUTO** pulse el botón **2** **AUTO**. En pantalla se mostrará la programación horaria correspondiente al día actual.

Para cancelar el funcionamiento en **Modo AUTO** pulse el botón **1** **Encendido/Apagado** para activar el **Modo REPOSO** o bien ponga la bomba en **Modo MANUAL**.

En los arranques de la bomba en **Modo AUTO**, se inicia una fase de cebado previa que por defecto tiene una duración de 30 segundos y una velocidad de 2.850 RPM. Esta fase es ajustable en velocidad y duración, y también puede desactivarse en la opción **EXPERT** del **Menú de Ajustes** (Ver Sección 2.3.9). Durante la fase de cebado, el valor de la velocidad parpadea hasta finalizar el proceso.

Si la bomba se encuentra funcionando en **Modo MANUAL** y se activa la **Modo AUTO**, el funcionamiento manual se cancelará y se activará el funcionamiento con la programación automática establecida.

Para visualizar y configurar la programación semanal completa diríjase a la opción **TIMER** del **Menú de Ajustes** (Sección 2.3.8).

Si desea configurar las **Velocidades Pre-establecidas** de funcionamiento diríjase a la opción **SETPOINT** del Menú de Ajustes (Sección 2.3.5).

ACTIVACIÓN DEL MODO AUTO:

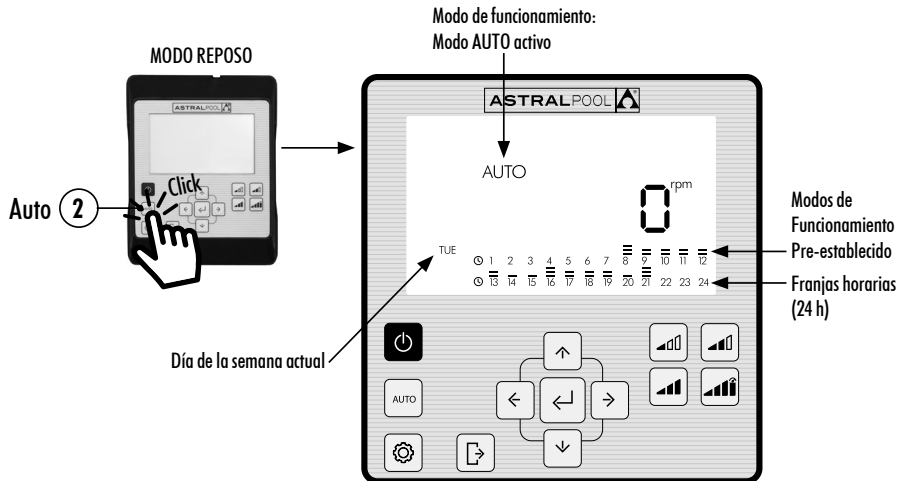

2.3 MENÚ AJUSTES

Pulse el botón **3** para acceder al **Menú de Ajustes**. Puede acceder al **Menú de Ajustes** desde cualquier Modo de Funcionamiento (**Modo REPOSO, Modo MANUAL y Modo AUTO**), ya sea con la bomba en marcha o parada.

Para navegar por las opciones del **Menú de Ajustes** use los Botones de Flechas **10 Izquierda y Derecha**. La opción del **Menú de Ajustes** seleccionada parpadeará. Pulse el botón **5 Introducir** para entrar en la configuración de la opción deseada del **Menú de Ajustes**. Una vez dentro de la opción del **Menú de Ajustes**, en la barra de las opciones del **Menú de Ajustes** sólo se visualizará la opción seleccionada.

EN LA CONFIGURACIÓN DE LA OPCIÓN SELECCIONADA DEL MENÚ DE AJUSTES:

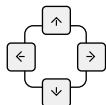

Pulse los **Botones de flechas 10 Izquierda y Derecha** para navegar por las selecciones del ajuste y los **Botones de flechas 10 Arriba y Abajo** para modificar la selección.



Pulse el botón **5 Introducir** para aceptar/guardar los cambios efectuados y pasar al siguiente ajuste o bien finalizar la configuración regresando al **Menú de Ajustes**.



Dentro de la configuración del ajuste, pulse el botón **4 Salir** para regresar a las opciones del **Menú de Ajustes** sin guardar los cambios efectuados. Pulse nuevamente el botón **4 Salir** si desea salir del **Menú de Ajustes** para regresar al **Modo de Funcionamiento**.

EJEMPLO DE ACCESO A LA OPCIÓN DESEADA DEL MENÚ DE AJUSTES:

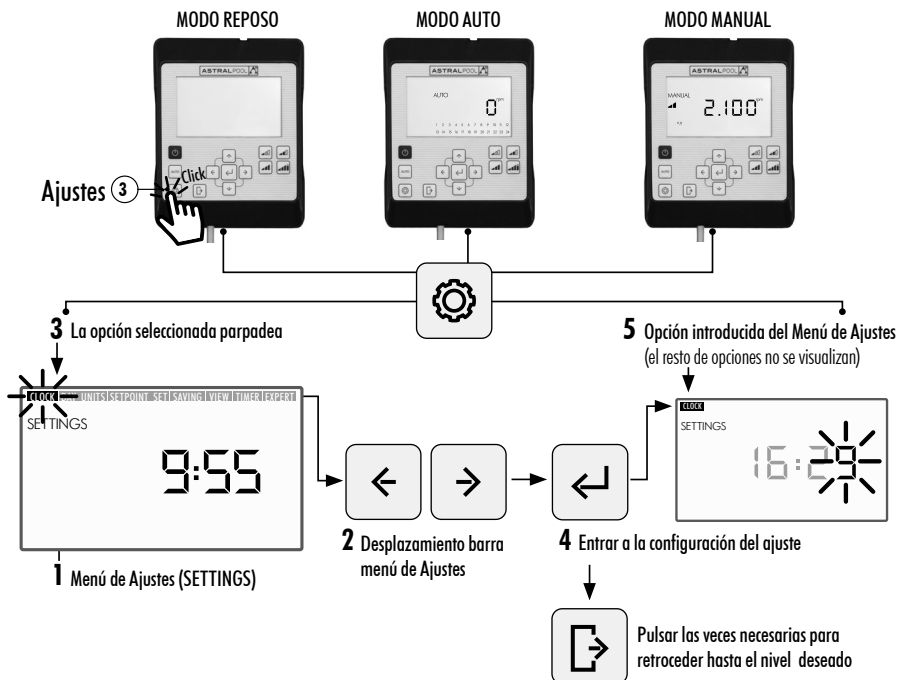



MENÚ DE AJUSTES

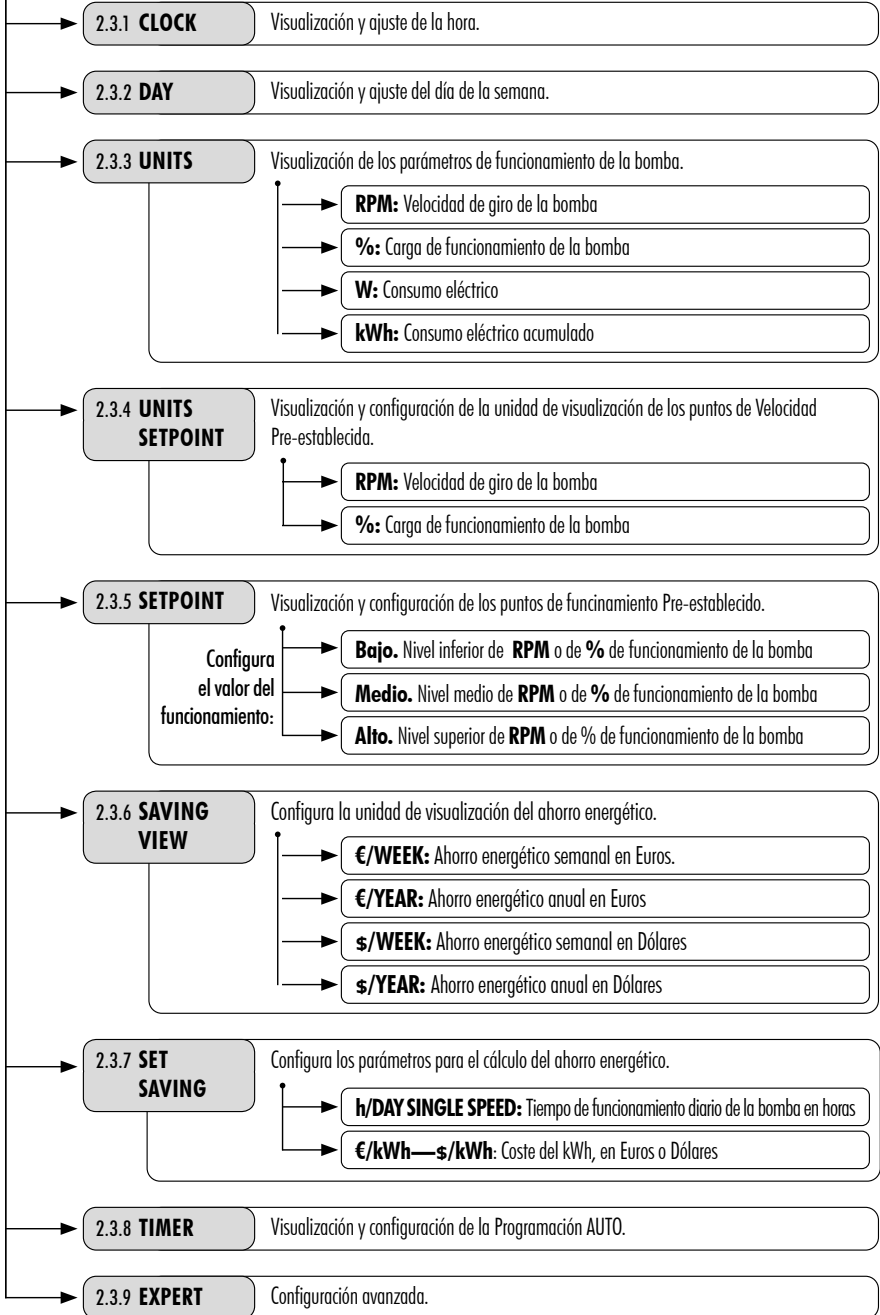

2.3.1 CLOCK. AJUSTE DE LA HORA

1. Seleccione la opción **CLOCK** en el **Menú de Ajustes** para visualizar la hora.
2. Entre en **CLOCK** en **Menú de Ajustes** para configurar la hora. El dígito seleccionado parpadeará.
3. Para desplazarse de dígito use los **Botones de Flechas** ⑩ **Izquierda y Derecha**.
4. Pulse los **Botones de Flechas** ⑩ **Arriba y Abajo** para incrementar o disminuir el valor del dígito seleccionado.
5. Pulse el botón ⑤ **Introducir** para confirmar la hora configurada. Una vez confirmada regresará a las opciones del **Menú de Ajustes**.

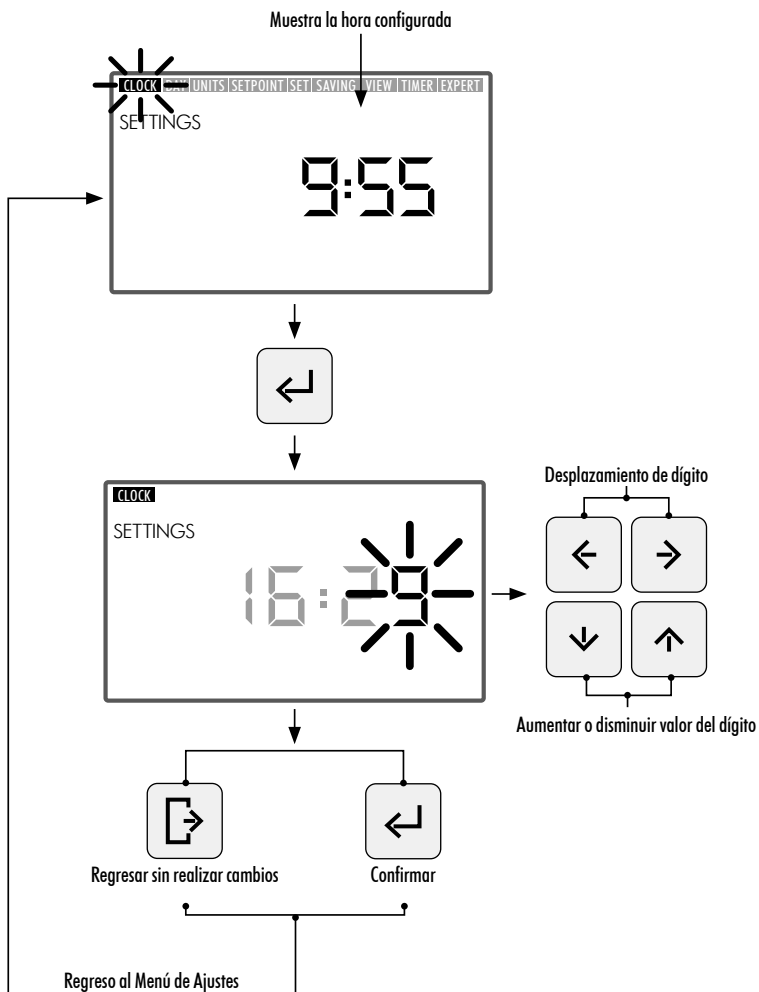

2.3.2 DAY. DÍA DE LA SEMANA

1. Seleccione la opción **DAY** en el **Menú de Ajustes** para visualizar el día de la semana.
2. Entre en **"DAY"** en **Menú de Ajustes** para configurar el día de la semana.
3. Use los botones de flechas **10** **Arriba y Abajo** para cambiar el día de la semana seleccionado.
4. Pulse el botón **5** **Introducir** para confirmar el día de la semana seleccionado. Una vez confirmado regresará a las opciones del **Menú de Ajustes**.

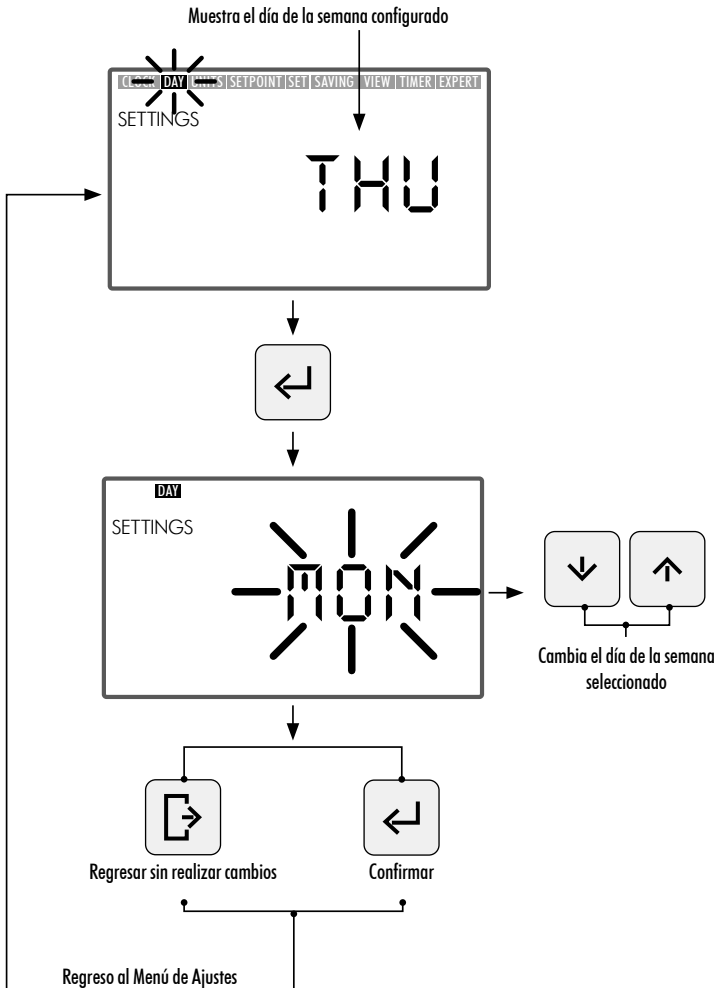

2.3.3 UNITS. UNIDADES

1. Seleccione la opción **UNITS** en el **Menú de Ajustes** para visualizar el valor del parámetro configurado.
2. Entre en **"UNITS"** en **Menú de Ajustes** para visualizar el valor de los parámetros de funcionamiento de bomba. El parámetro de visualización seleccionado parpadeará.
3. Use los **Botones de Flechas** **(10) Arriba y Abajo** para visualizar los diferentes parámetros:
 - **RPM**: Muestra la velocidad de giro del motor en revoluciones por minuto.
 - **%**: Muestra la capacidad de funcionamiento de la bomba en % (35% carga mínima — 100% carga máxima).
 - **W**: Muestra el valor del consumo eléctrico del motor en vatios.
 - **kWh**: Muestra el consumo eléctrico acumulado en la bomba en kilovatios hora. Para reiniciar el contador de consumo mantener apretado el botón **(5) Introducir** durante un tiempo superior a 5 segundos.
 - **Hz**: Muestra el valor de la frecuencia eléctrica aplicada al motor en hercios
4. Pulse el botón **(5) Introducir** para seleccionar el parámetro de visualización. Una vez confirmado regresará a las opciones del **Menú de Ajustes**.

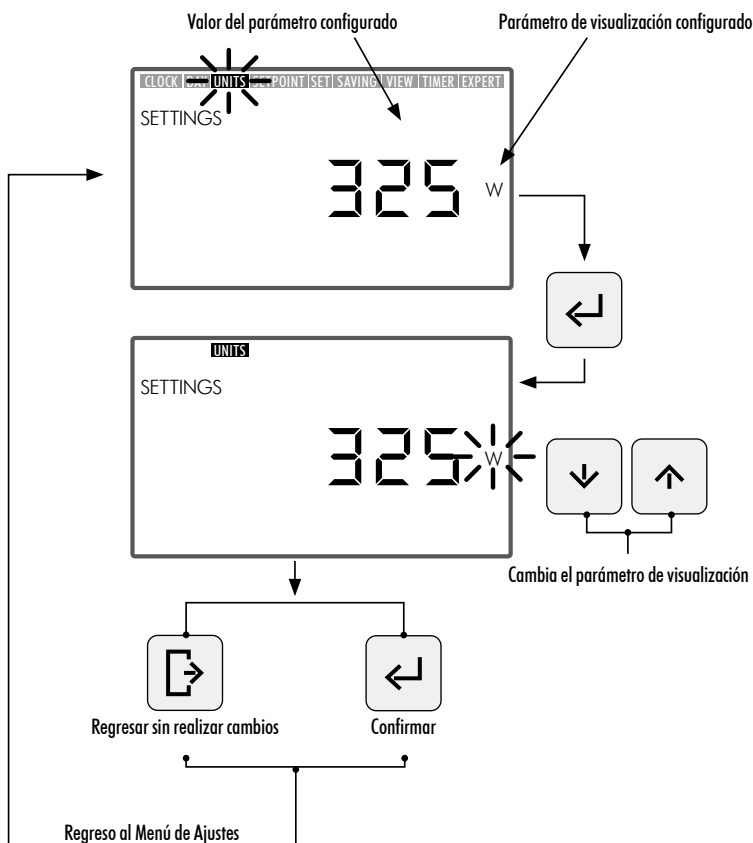

2.3.4 UNITS SETPOINT. CONFIGURACIÓN DE LA UNIDAD ASOCIADA A LOS FUNCIONAMIENTOS PRE-ESTABLECIDOS

1. Seleccione la opción **UNITS SETPOINTS** en el **Menú de Ajustes** para visualizar la unidad configurada para los **Funcionamiento Pre-establecidos**.
2. Entre en **"UNITS SETPOINT"** en **Menú de Ajustes** para modificar la unidad del **Funcionamiento Pre-establecido**. La unidad seleccionada parpadeará.
3. Use los **Botones de Fechas** **10** **Arriba y Abajo** para modificar la unidad. Seleccione entre las siguientes unidades:
 - **RPM:** Muestra la velocidad de giro del motor en revoluciones por minuto.
 - **%:** Muestra la capacidad de funcionamiento de la bomba en % (100% plena carga) en función de la velocidad de giro (100% plena carga equivale a velocidad máxima de funcionamiento de 2.750 RPM).
4. Pulse el botón **5** **Introducir** para confirmar la unidad del **Funcionamiento Pre-establecido**. Una vez confirmado regresará a las opciones del **Menú de Ajustes**.

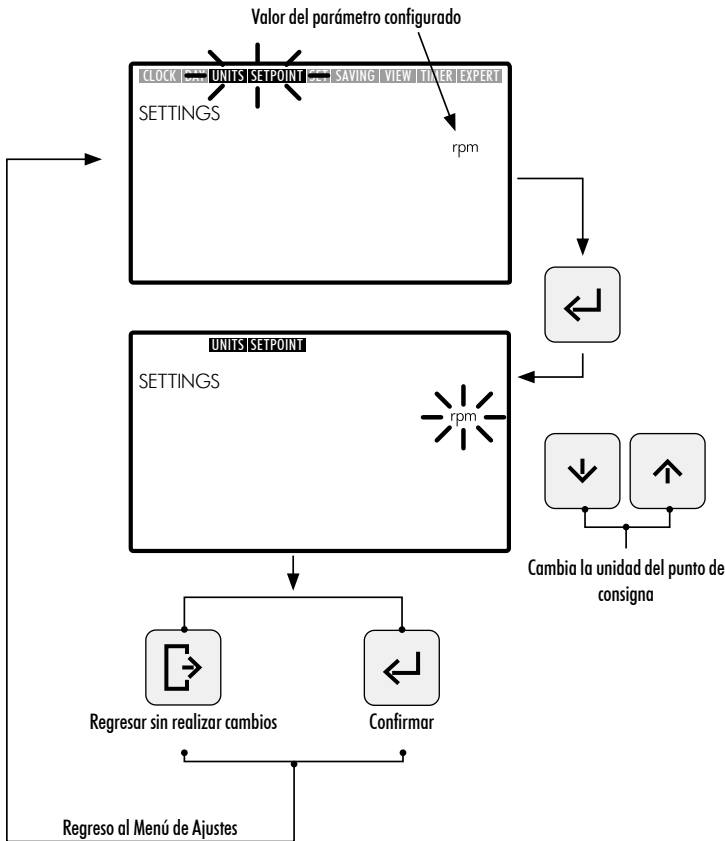

2.3.5 SETPOINT. CONFIGURACIÓN DE LOS FUNCIONAMIENTOS PRE-ESTABLECIDOS

1. Entre en la opción **SETPOINT** en **Menú de Ajustes** para visualizar/modificar los valores asignados a los **Funcionamientos Pre-establecidos**. La valor configurado del **Funcionamiento Pre-establecido** seleccionado parpadeará.
2. Use los **Botones de Flechas** **Arriba y Abajo** para aumentar o disminuir el valor asignado al **Funcionamiento Pre-establecido**. Existen 3 modos de **Funcionamiento Pre-establecido** configurables:

- **Funcionamiento Pre-establecido Bajo:** Nivel inferior de RPM o de % de funcionamiento de la bomba (según la unidad configurada. Sección 2.3.4 **UNITS SETPOINT**) . Valor mínimo.
- **Funcionamiento Pre-establecido Medio:** Nivel medio de RPM o de % de funcionamiento de la bomba (según la unidad configurada. Sección 2.3.4 **UNITS SETPOINT**) . Valor intermedio.
- **Funcionamiento Pre-establecido Alto:** Nivel superior de RPM o de % de funcionamiento de la bomba (según la unidad configurada. Sección 2.3.4 **UNITS SETPOINT**). Valor máximo.

El valor de los niveles de funcionamiento será incremental desde el **Funcionamiento Bajo** hasta el **Funcionamiento Alto**, es decir, no se admite por ejemplo que el valor de **Funcionamiento Medio** sea superior al valor de **Funcionamiento Alto** o inferior al valor de **Funcionamiento Bajo**. De esta manera se deberá cumplir siempre la condición:



$$\text{Valor Funcionamiento Alto} \geq \text{Valor Funcionamiento Medio} \geq \text{Valor Funcionamiento Bajo}$$

3. Pulse el botón **Introducir** para confirmar el valor asignado al **Funcionamiento Pre-establecido**. Una vez confirmado, pasará al siguiente **Modo de Funcionamiento Pre-establecido**. Una vez introducido el último valor de **Funcionamiento Pre-establecido Alto** regresará a las opciones del **Menú de Ajustes**.

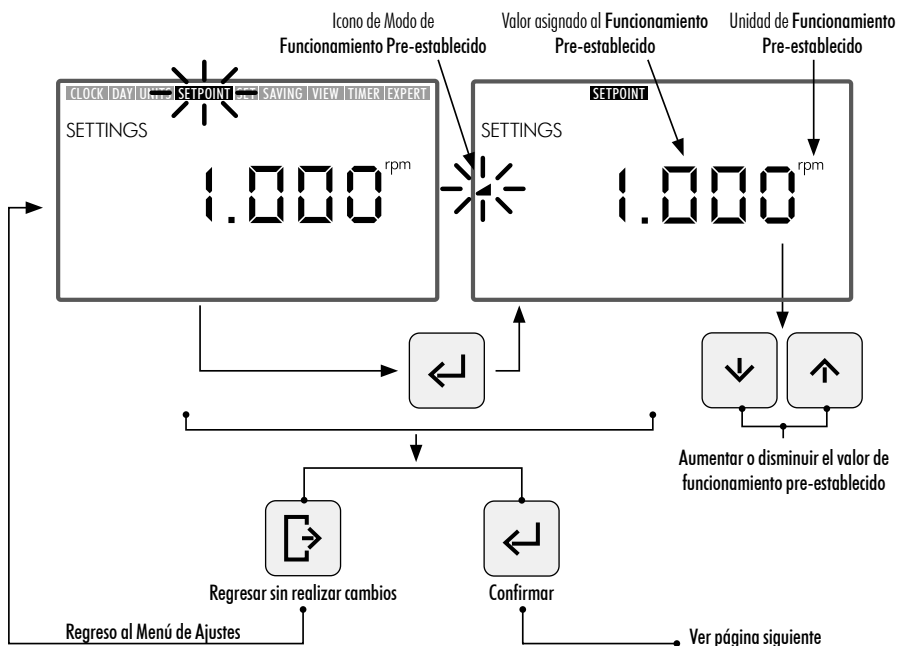

Viene de la página anterior



Confirmar

Paso a configuración de valor Pre-establecido Medio

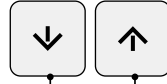
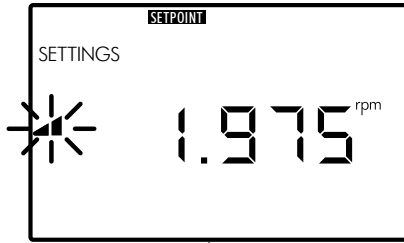

Aumentar o disminuir el valor de funcionamiento pre-establecido



Regresar sin realizar cambios



Confirmar

Paso a configuración valor Pre-establecido Alto

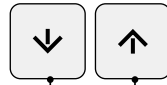
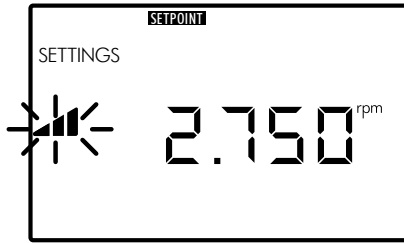

Aumentar o disminuir el valor de funcionamiento pre-establecido



Regresar sin realizar cambios



Confirmar

Regreso al Menú de Ajustes



2.3.6 SAVING VIEW. VISUALIZACIÓN AHORRO ENERGÉTICO

1. Seleccione la opción **SAVING VIEW** en el **Menú de Ajustes** para visualizar el valor del ahorro energético configurado.
2. Entre en **SAVING VIEW** en **Menú de Ajustes** para modificar la unidad de visualización del ahorro energético. La unidad configurada parpadeará.
3. Use los **Botones de Flechas** **Arriba** y **Abajo** para modificar la unidad de visualización. Seleccione entre las siguientes unidades:
 - **€/WEEK:** Ahorro energético semanal en Euros.
 - **€/YEAR:** Ahorro energético anual en Euros.
 - **\$/WEEK:** Ahorro energético semanal en Dólares.
 - **\$/YEAR:** Ahorro energético anual en Dólares.
 - No visualizar Ahorro Energético. No se visualiza la unidad en la pantalla.
4. Pulse el botón **Introducir** para confirmar la unidad del de visualización del ahorro energético seleccionada. Una vez confirmada regresará a las opciones del **Menú de Ajustes**.

! Para visualizar correctamente el ahorro energético, ajuste primero los parámetros asociados al ahorro energético en la opción **SET SAVING** del **Menú de Ajustes** (Sección 2.3.7).

El valor del Ahorro Energético que se visualiza en la opción **SAVING VIEW** se calcula a partir de los parámetros introducidos en la opción **SET SAVING** del **Menú de Ajustes** (Sección 2.3.7), y es el resultado instantáneo de ahorro con el uso de la bomba de velocidad variable comparado con el funcionamiento de una bomba de una única velocidad (SINGLE SPEED).

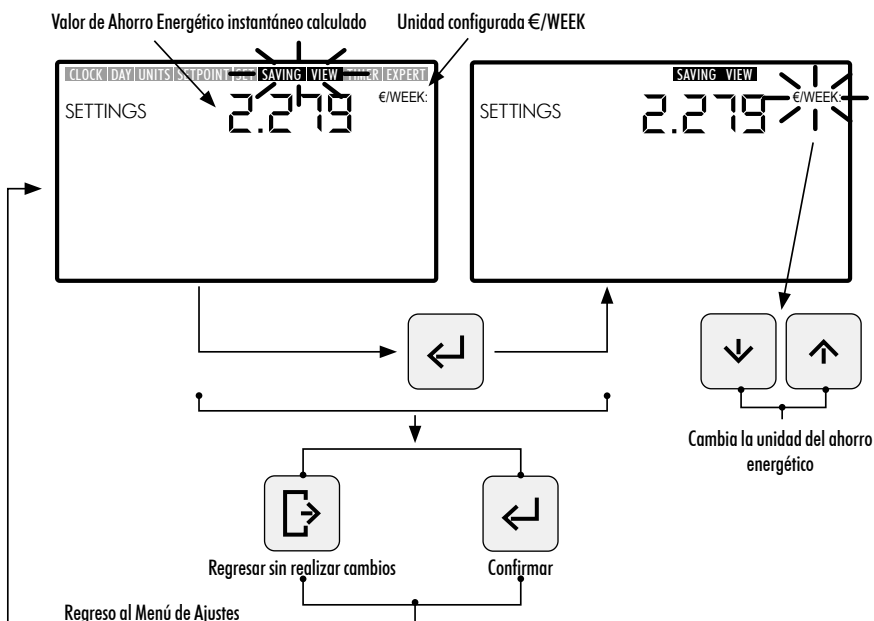

2.3.7 SET SAVING. AJUSTE DE LOS PARÁMETROS DEL AHORRO ENERGÉTICO

1. Entre en la opción **SET SAVING** en **Menú de Ajustes** para ajustar los parámetros para el cálculo ahorro energético. El dígito del valor de ajuste del primer parámetro “h/DAY SINGLE SPEED” parpadeará.

El cálculo del ahorro energético que se muestra en la opción **SAVING VIEW** del **Menú de Ajustes** (Sección 2.3.6) se realiza a partir del ajuste de los siguientes parámetros:

- **h/DAY SINGLE SPEED:** Tiempo de funcionamiento diario de la bomba en horas.
- **€/kWh—\$/kWh:** Coste del kWh, en Euros o Dólares según la unidad configurada en la opción **SAVING VIEW** del **Menú de Ajustes** (Sección 2.1.6)

2. Una vez dentro de la opción **SET SAVING**, para configurar el tiempo de funcionamiento diario de la bomba en horas “h/DAY SINGLE SPEED”, pulse los **Botones de Flechas** (10) **Izquierda y Derecha** para desplazarse de dígito, el dígito seleccionado parpadeará, y pulse los **Botones de Flechas** (10) **Arriba y Abajo** para incrementar o disminuir el dígito seleccionado. Una vez definido el valor del parámetro, pulse el botón (5) **Introducir** para confirmar.

Una vez confirmado el primer parámetro “h/DAY SINGLE SPEED”, pasará al ajuste del segundo parámetro “€/kWh—\$/kWh”. Configure el coste del kWh “€/kWh—\$/kWh” pulsando los **Botones de Flechas** (10) **Izquierda y Derecha** para desplazarse de dígito y pulsando los **Botones de Flechas** (10) **Arriba y Abajo** para incrementar o disminuir el dígito seleccionado. Una vez definido el valor del segundo parámetro, pulse el botón (5) **Introducir** para confirmar. Una vez confirmado regresará a las opciones del **Menú de Ajustes**.

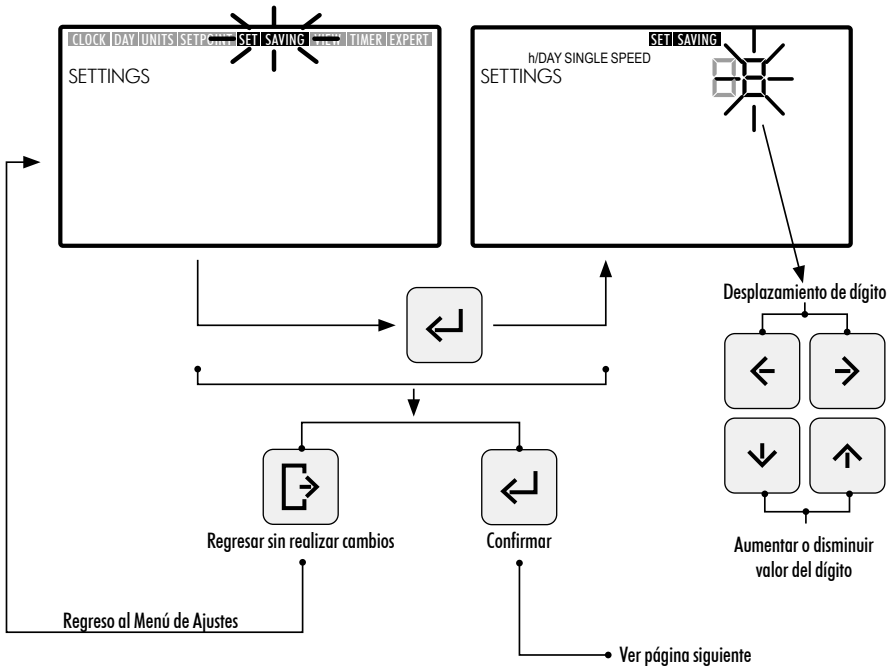

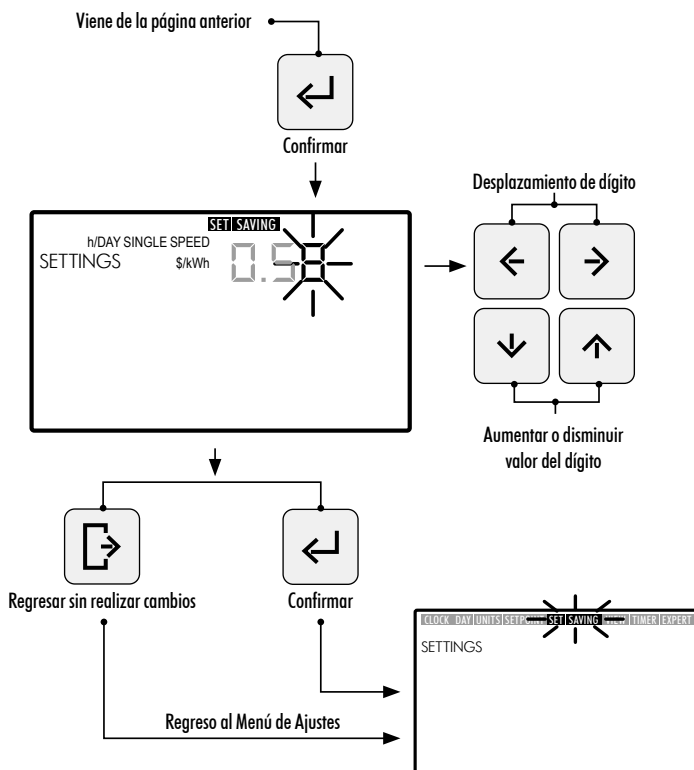

2.3.8 TIMER. AJUSTE DE LA PROGRAMACIÓN AUTOMÁTICA (AUTO)

1. Seleccione la opción **TIMER** en el **Menú de Ajustes** para visualizar la programación del **Modo AUTO** correspondiente al día actual.
2. Entre en opción **TIMER** en **Menú de Ajustes** para visualizar o ajustar la programación diaria semanal del **Modo AUTO**. La selección del día de la semana parpadeará.

Si desea borrar toda la programación semanal establecida en el **Modo AUTO**, mantenga pulsado simultáneamente los botones **5** **Introducir** + **3** **Ajustes** durante un tiempo superior a 3 segundos cuando entre en la opción **TIMER**.

Para visualizar las programaciones diarias semanales, use los botones de flechas **10** **Arriba y Abajo** para seleccionar la **opción semanal** de programación deseada. Use las siguientes opciones semanales disponibles:

- **MON:** Programación **AUTO** para el día de la semana **LUNES**
- **TUE:** Programación **AUTO** para el día de la semana **MARTES**
- **WED:** Programación **AUTO** para el día de la semana **MIÉRCOLES**
- **THUR:** Programación **AUTO** para el día de la semana **JUEVES**

- **FRI:** Programación **AUTO** para el día de la semana **VIERNES**
- **SAT:** Programación **AUTO** para el día de la semana **SÁBADO**
- **SUN:** Programación **AUTO** para el día de la semana **DOMINGO**
- **MON TUE WED THUR FRI SAT SUN:** Programación **AUTO** común para los días de la semana de **LUNES A DOMINGO**.
- **SAT SUN:** Programación **AUTO** común para el fin de semana (**SÁBADO Y DOMINGO**).

Pulse el botón **5** **Introducir** para confirmar la selección diaria que desee configurar.

3. Pulse los **Botones de Flechas** **10** **Izquierda y Derecha** para desplazarse de franja horaria, la franja horaria seleccionada parpadeará. En la franja horaria seleccionada, pulse los **Botones de Flechas** **10** **Arriba y Abajo** las veces necesarias hasta visualizar la opción de **Funcionamiento Pre-establecido** deseado o bien asigne el modo pulsando directamente el botón **6** o **7** u **8** de **Funcionamiento Pre-establecido Bajo, Medio o Alto**.

OPCIONES DISPONIBLES EN LA CONFIGURACIÓN DE LA SELECCIÓN DE LA FRANJA HORARIA DEL MODO AUTO

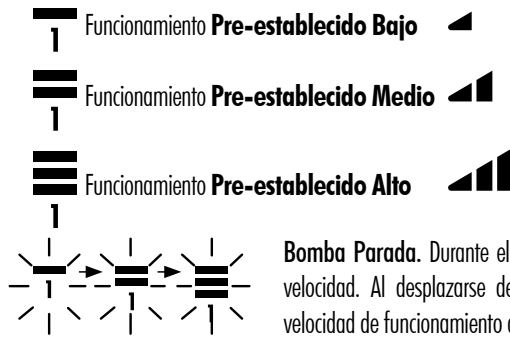

4. Pulse el botón **5** **Introducir** para confirmar la configuración de la selección diaria seleccionada. Una vez confirmada regresará a la selección del día de la semana. Si se requiere en este instante, seleccione el siguiente día deseado para configurar su programación o bien pulse el botón **4** **Salir** para regresar a las opciones del **Menú de Ajustes**.

! Pulse el botón **5** **Introducir** sólo cuando haya finalizado completamente la programación de la selección diaria. Los valores de **Funcionamiento Pre-establecido Bajo, Medio y Alto** pueden configurarse desde la opción **SETPOINT** del **Menú de Ajustes** (Sección 2.3.5).

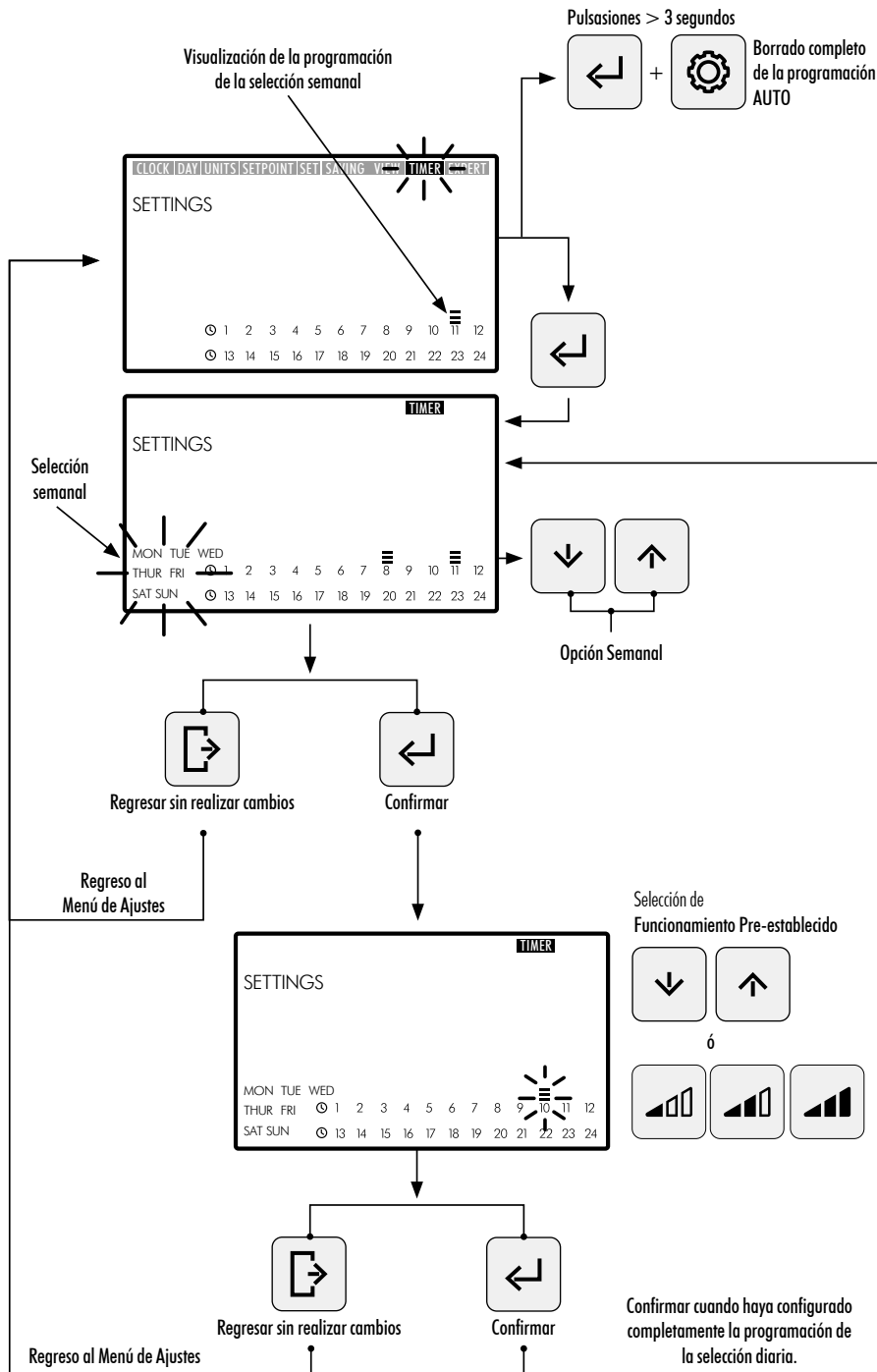

2.3.9 EXPERT. MENÚ AVANZADO

1. Entre en la opción **EXPERT** en **Menú de Ajustes** para acceder al menú ajustes de configuración avanzados.
2. Navegue, seleccione y ajuste las opciones y parámetros del menú avanzado usando los Botones de flechas **(10)**.
3. Pulse el botón **(5) Introducir** para confirmar el ajuste realizado o bien pulse botón **(4) Salir** para regresar a las opciones del **Menú de Ajustes**

OPCIONES DEL MENÚ DE AJUSTES AVANZADOS:

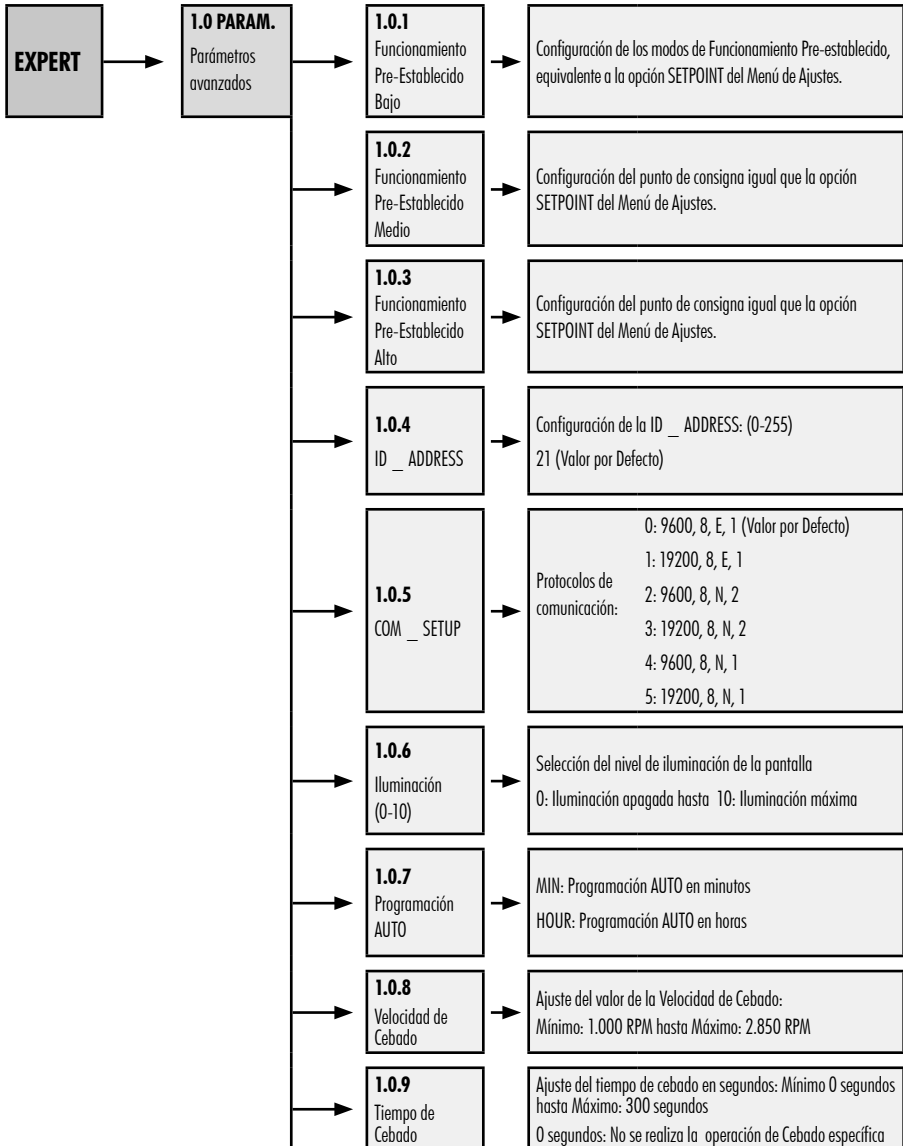

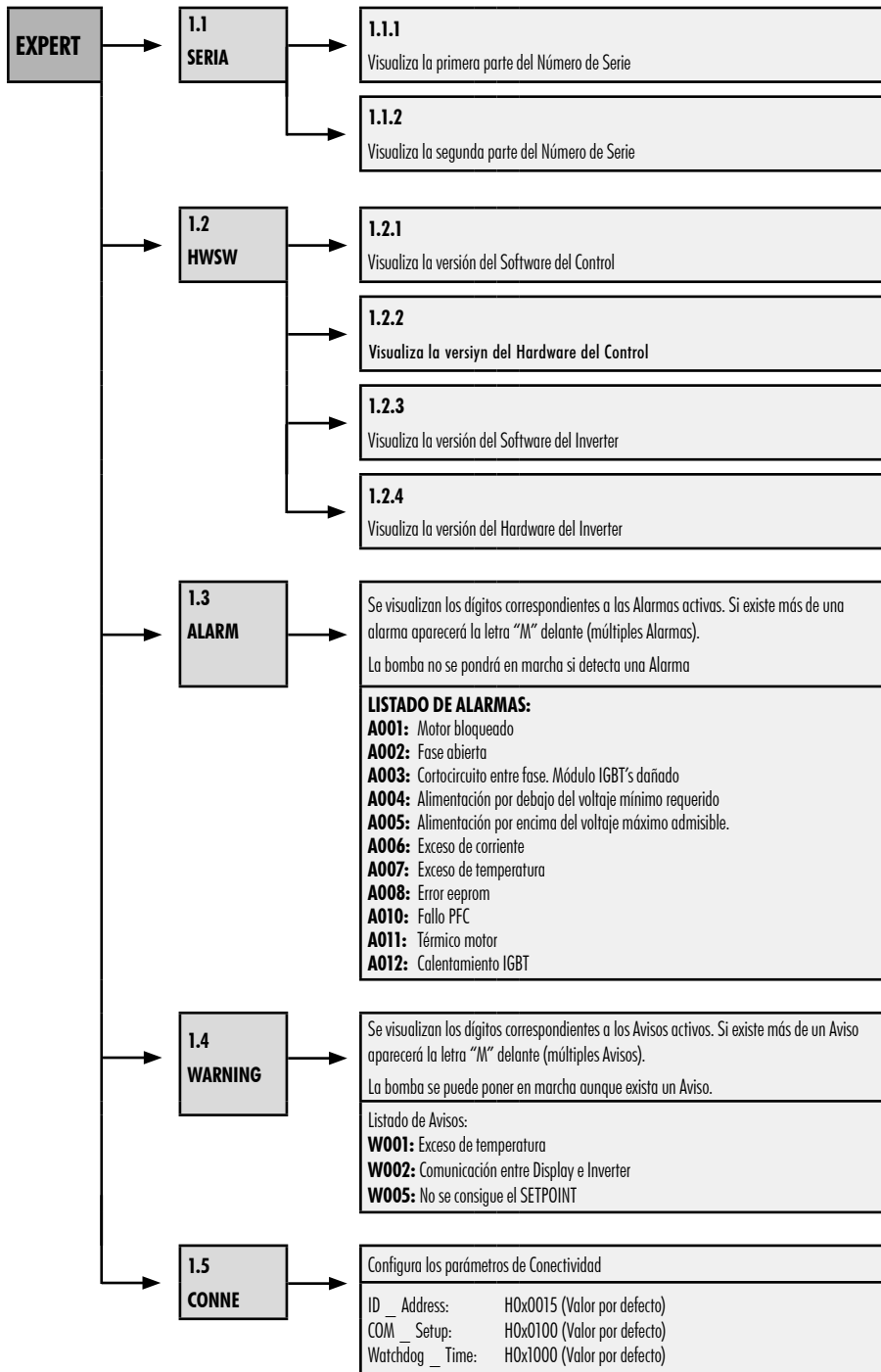

3. BLOQUEO DEL PANEL DE CONTROL

En **Modo REPOSO**, **Modo MANUAL** ó en **Modo AUTO**, pulse simultáneamente los botones **3 Ajustes + 5 Introducir** durante un tiempo superior a 3 segundos para bloquear el acceso al panel de control. Para desbloquear el panel de control use la misma secuencia.

Con el panel de control bloqueado únicamente estarán habilitadas las opciones **CLOCK** y **DAY** en el **Menú de Ajustes**, sobre las que se podrá acceder para visualizar y realizar ajustes.

 Bloquee el **Panel de Control** en **Modo AUTO** para que la bomba se ponga en marcha con la programación semanal. Con el **Panel de Control** bloqueado, únicamente se pondrá en funcionamiento la bomba con la programación del **Modo AUTO**. Si se bloquea el **Panel de Control** en **Modo REPOSO**, la bomba no se podrá poner en marcha hasta que no se desbloquee.

SECUENCIAS BLOQUEO Y DESBLOQUEO DEL PANEL DE CONTROL

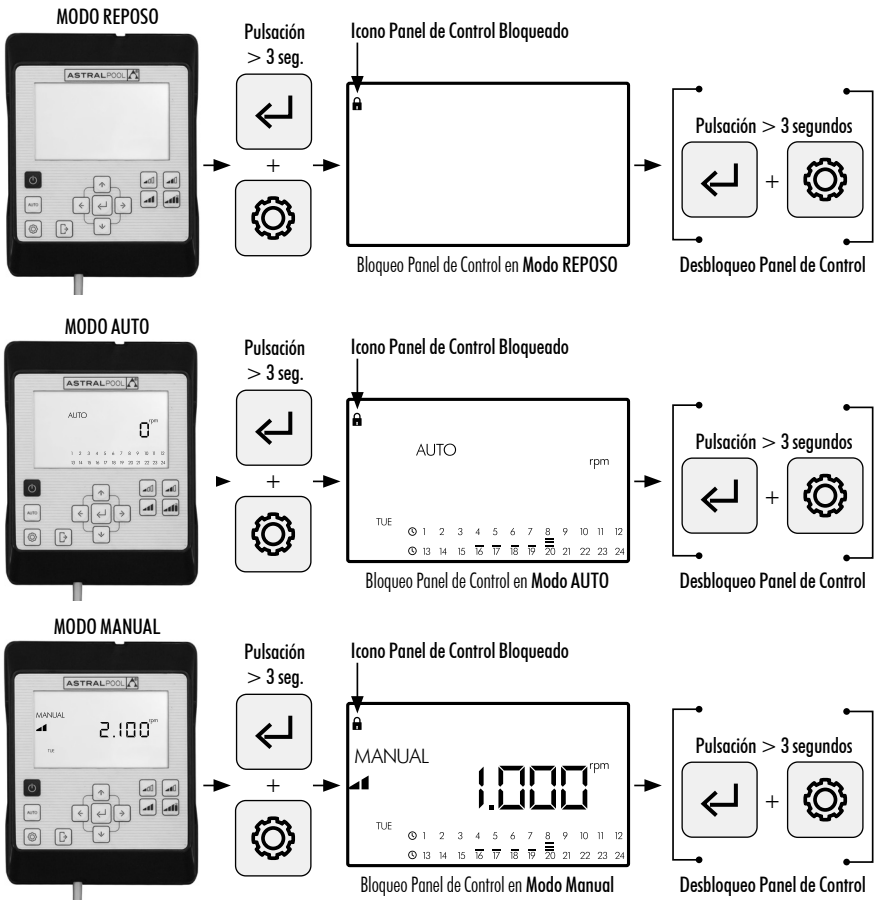

4. PRIORIDADES DE CONECTIVIDAD

La actuación sobre el Panel de Control directo tiene prioridad sobre el control remoto por Modbus. Por seguridad si se está interactuando directamente sobre el Panel de Control, no se permite modificar los ajustes ni los parámetros de las entradas Modbus y digitales, únicamente se permite consultar los parámetros.

Para controlar la bomba mediante Modbus o Fluidra Connect pulsar el botón AUTO durante más de 3 segundos para que la bomba entre en modo "REMOT". En este modo la bomba seguirá las órdenes enviadas por Fluidra Connect/ Modbus quedando los botones del HMI inutilizados. Para salir del modo "REMOT" y volver a operar la bomba en modo manual, pulsar nuevamente el botón AUTO durante más de 3 segundos.

5. AVISOS Y ALARMAS DEL PANEL DE CONTROL

El **Panel de Control** visualizará Avisos "W__" (Warnings) o Alarmas "A__" (Alarms) seguido de dos dígitos correspondientes al fallo detectado. En el caso que existan varios Avisos o Alarmas se visualizará "M__" (Multiple).

Cuando aparece una alarma, la bomba se detendrá y no se podrá poner en marcha. Sin embargo, aunque si se visualiza un Aviso, se podrá seguir operando con la bomba.

Para visualizar los **Avisos** y las **Alarmas**, entre en la opción **EXPERT** del **Menú de Ajustes** (Sección 2.3.9).

Cuando en la pantalla del mando HMI aparece el mensaje de alarma de batería (BAI), proceder al cambio de la pila interior del mando siguiendo las instrucciones:

- 1- Desconectar la bomba de la alimentación para poder trabajar con seguridad.
- 2- Retirar los cuatro tornillos de la tapa del HMI (sin la necesidad de desmontar el cable conectado en el regletero).
- 3- Sustituir la pila CR2032.
- 4- Volver a montar el mando siguiendo el procedimiento inverso.
- 5- Alimentar, desconectar de la alimentación y alimentar la bomba de nuevo para que ésta se reinicie y desaparezca el mensaje de BAI en pantalla.

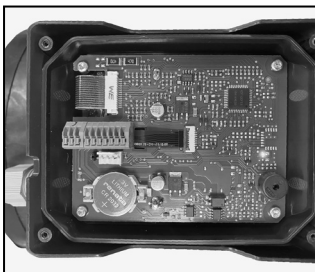
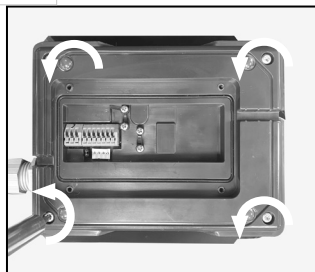

6. MONTAJE DEL PANEL DE CONTROL EN PARED

La bomba de velocidad variable Victoria Plus Silent VS dispone de un Panel de Control extraíble y preparado para ser montado en pared.

Antes de comenzar, asegúrese de que la bomba está desconectada de la red eléctrica.

Desacople el Panel de Control de su base de acople ejerciendo fuerza lateral hasta conseguir liberarlo hacia arriba.

Desmonte la base de acople del motor y monte la misma sobre la pared en la posición deseada.

Cablee la Panel de Control hasta su conexión la bomba.

Desconectar la bomba de la red eléctrica

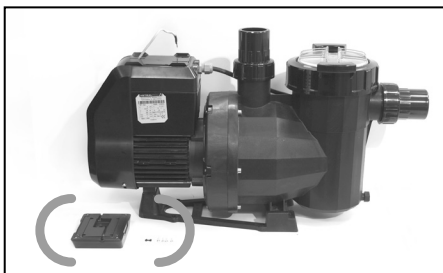
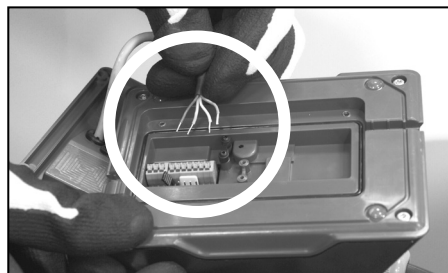
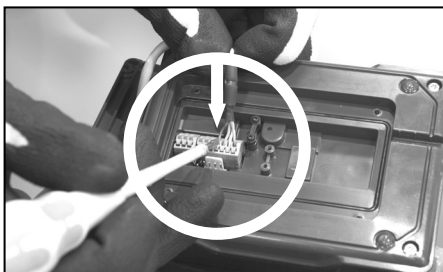
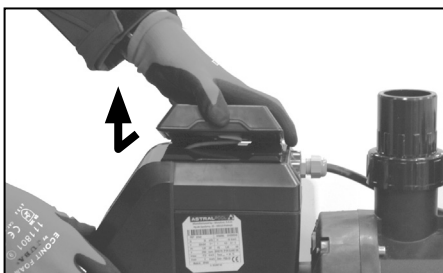
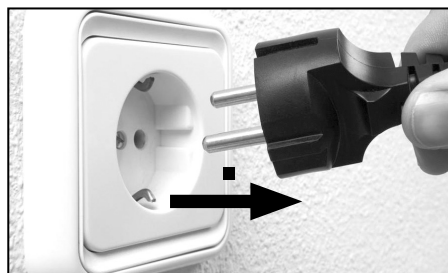

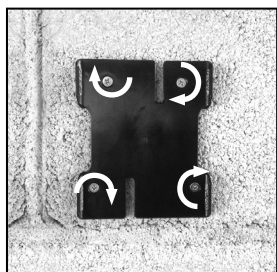
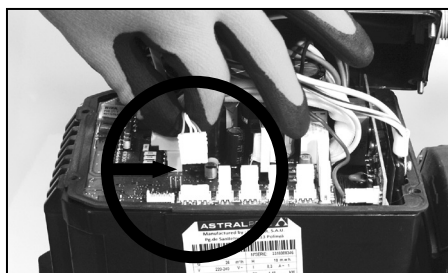
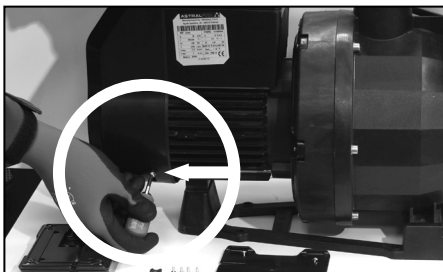

7. DIAGRAMA CONEXIONADO INVERTER

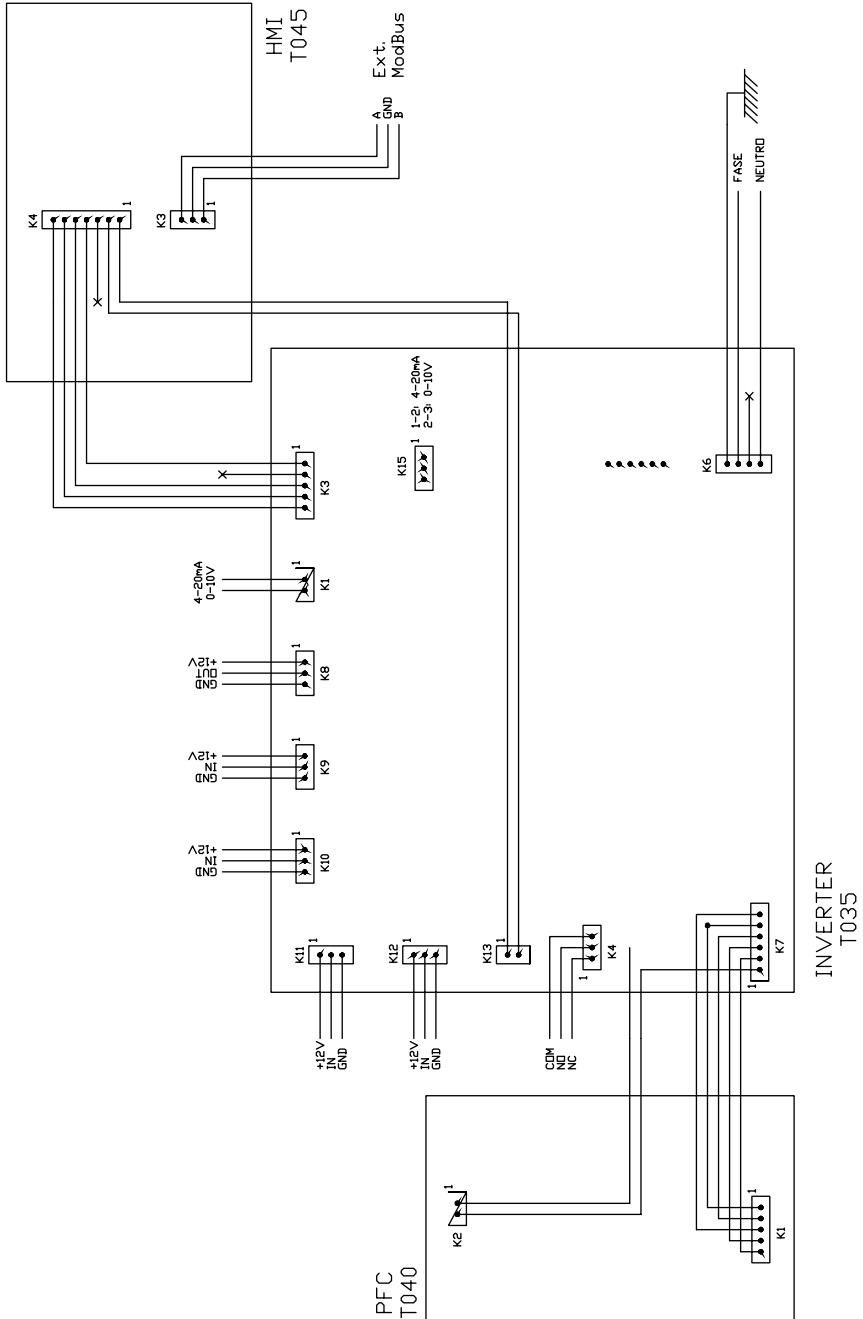

ENTRADAS DIGITALES					
K10	K11	k1	k12	Acción	Modo
0	0	0	0	Cambio de modo	Anterior a local
0	0	0	1	Paro de la bomba	Local
0	0	1	0	Velocidad baja	Local
0	0	1	1	Paro de la bomba	Local
0	1	0	0	Velocidad Media	Local
0	1	0	1	Paro de la bomba	Local
0	1	1	0	Velocidad Media	Local
0	1	1	1	Paro de la bomba	Local
1	0	0	0	Velocidad alta	Local
1	0	0	1	Paro de la bomba	Local
1	0	1	0	Velocidad alta	Local
1	0	1	1	Paro de la bomba	Local
1	1	0	0	Velocidad alta	Local
1	1	0	1	Paro de la bomba	Local
1	1	1	0	Velocidad alta	Local
1	1	1	1	Paro de la bomba	Local

K4 Relé contacto seco. Indicación de funcionamiento de la bomba.

COM/NC Indica posición funcionamiento. COM/NO Indica posición de paro.

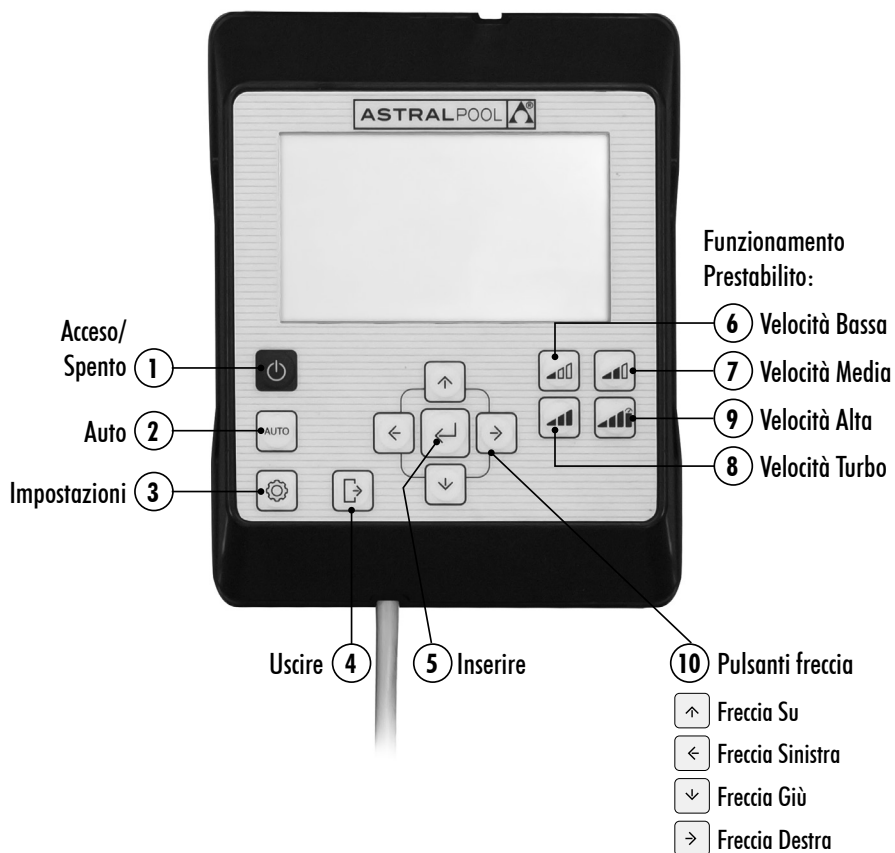

USO DEL PANNELLO DI CONTROLLO

La pompa a velocità variabile **Victoria Plus Silent VS** dispone di un **pannello di controllo** per avviare e arrestare la pompa e per impostare e visualizzare i parametri e le configurazioni della pompa.

COMANDI DELLA TASTIERA:

- ① **Acceso/Spento** Prema il pulsante per avviare o arrestare la pompa. La pompa si avvierà sempre nella stessa modalità e configurazione in cui si trovava quando è stata spenta.
Quando si preme il pulsante per arrestare la pompa, il messaggio **"OFF"** apparirà sullo schermo per 2 minuti.
- ② **Auto:** Prema il pulsante affinché la pompa si connetta e si disconnetta in **Modalità AUTO** con la Programmazione Oraria e **Velocità Prestabilite** di funzionamento.
- ③ **Impostazioni:** Prema il pulsante per entrare nel **Menu Impostazioni**. È possibile accedere al **Menu Impostazioni** sia con la pompa in funzione sia con la pompa ferma, a condizione che sia connessa alla rete elettrica.
- ④ **Uscire:** All'interno del **Menu Impostazioni**, prema il pulsante per uscire senza salvare le modifiche. Ad ogni pressione si ritorna indietro di un passo nel **Menu Impostazioni**.
- ⑤ **Inserire:** All'interno del **Menu Impostazioni**, prema il pulsante per entrare nell'opzione selezionata o per accettare/salvare l'impostazione effettuata.
- ⑥ **Funzionamento Prestabilito. Velocità Bassa:** Prema il pulsante affinché la pompa funzioni o si avvii a **Velocità Bassa** (Di default 1.400 RPM).
- ⑦ **Funzionamento Prestabilito. Velocità Media:** Prema il pulsante affinché la pompa funzioni o si avvii a **Velocità Media** (Di default 2.100 RPM).
- ⑧ **Funzionamento Prestabilito. Velocità Alta:** Prema il pulsante affinché la pompa funzioni o si avvii a **Velocità Alta** (Di default 2.750 RPM).
- ⑨ **Funzionamento Prestabilito. Velocità Turbo:** Prema il pulsante affinché la pompa funzioni o si avvii in **Modalità Manuale a Velocità Turbo**. Per innesco, pulizia rapida, ecc. (Di default 2.850 RPM). La **Modalità Manuale a Velocità Turbo** ha una durata di tempo determinata che una volta conclusa passerà automaticamente a **Modalità Manuale a Velocità Alta**.
- ⑩ **Pulsanti freccia:** Pulsanti di navigazione, selezione e regolazione.

Freccia Su: All'interno dell'opzione del **Menu Impostazioni**, aumenta il valore di regolazione selezionato o permette di andare avanti fino alla selezione successiva. Se desidera incrementare in modo continuo il valore selezionato, mantenga il pulsante premuto per più di 3 secondi e interrompa la pressione quando ha raggiunto il valore desiderato.

Avvia la pompa in **Modalità Manuale** quando si trova in **Modalità Riposo** o in **Modalità Auto** e incrementa la velocità di funzionamento.

Freccia Giù: All'interno dell'opzione del **Menu Impostazioni**, diminuisce il valore di regolazione selezionato o permette di ritornare alla selezione precedente. Se desidera incrementare in modo continuo il valore selezionato, mantenga il pulsante premuto per più di 3 secondi e interrompa la pressione quando ha raggiunto il valore desiderato.

Avvia la pompa in **Modalità Manuale** quando si trova in **Modalità Riposo** o in **Modalità Auto** e diminuisce la velocità di funzionamento.

Freccia Sinistra: Permette di spostarsi a sinistra attraverso le opzioni del **Menu Impostazioni** o andare avanti nella selezione all'interno dell'opzione del **Menu Impostazioni**.

Freccia Destra: Permette di spostarsi a destra attraverso le opzioni del **Menu Impostazioni** o di tornare indietro nella selezione all'interno dell'opzione del **Menu Impostazioni**.

1. AVVIAMENTO DELLA POMPA

Assicurarsi che la pompa sia connessa alla rete elettrica. Quando si connette per la prima volta la pompa alla rete elettrica, questa passerà in **Modalità RIPOSO** e il messaggio **"OFF"** apparirà sullo schermo per 2 minuti. Nelle successive disconnessioni e connessioni della pompa alla rete elettrica, la pompa si avvierà sempre nella stessa modalità e configurazione in cui si trovava al momento della disconnessione/spengimento.

Nella **Modalità RIPOSO**, prema il pulsante ① **Acceso/Spento** per accendere la pompa. Nel primo avviamento apparirà sullo schermo la **Modalità AUTO**. Non essendoci una programmazione automatica iniziale, la pompa non si avvierà finché non si imposta la **Modalità AUTO** o si utilizza la **Modalità MANUALE**.

Con la pompa accesa in qualsiasi modalità, premendo il pulsante ① **Acceso/Spento** la pompa si fermerà in **Modalità RIPOSO**. Nella **Modalità RIPOSO**, la pompa non funzionerà né eseguirà la programmazione automatica della **Modalità AUTO**.

Per gli avviamenti successivi, la pompa si accenderà nella stessa modalità (**MANUALE o AUTO**) e configurazione in cui è stata spenta, anche se è stata disconnessa dalla rete elettrica.

 Se si verifica un'interruzione di corrente o ci si disconnette dalla rete elettrica durante il funzionamento della pompa, essa ritornerà allo stesso stato di funzionamento una volta riattivata la connessione.

SEQUENZA PRIMO AVVIAMENTO:

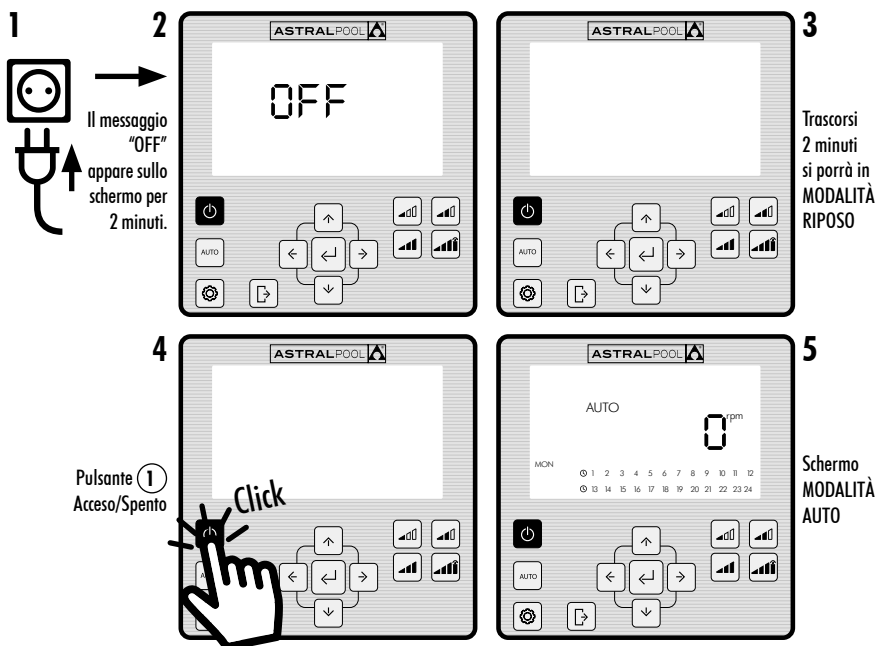

1  Il messaggio "OFF" appare sullo schermo per 2 minuti.

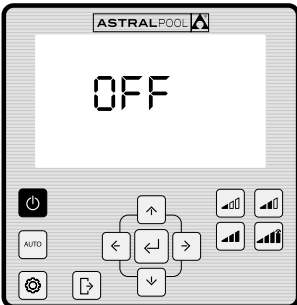
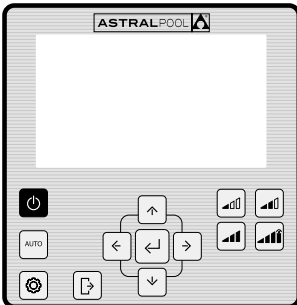
2  **3**  Trascorsi 2 minuti si porrà in **MODALITÀ RIPOSO**

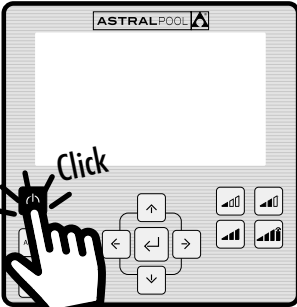
4  Pulsante ① **Acceso/Spento** **Click**

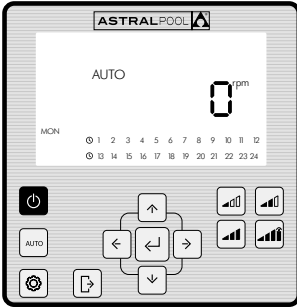
5  Schermo **MODALITÀ AUTO**

2. MODALITÀ DI FUNZIONAMENTO DELLA POMPA

La pompa può funzionare in **Modalità MANUALE** o **Modalità AUTO**. Per annullare il funzionamento in **Modalità MANUALE** o **AUTO** e ritornare alla **Modalità RIPOSO** premere il pulsante ① **Acceso/Spento**.

Nella **Modalità RIPOSO**, la pompa non funzionerà né eseguirà la programmazione automatica della **Modalità AUTO**.

Ogni volta che si mette in moto la pompa (in **Modalità MANUALE** o **AUTO**) dalla **Modalità RIPOSO**, si inizia una fase di pre-accensione che di default ha una durata di 30 secondi e una velocità di 2.850 rpm. Questa fase è regolabile per quanto riguarda velocità e durata, e può essere disattivata nel menu di impostazioni **EXPERT** (Sezione 2.3.9). Durante la fase di innesco, il valore della velocità della modalità selezionata lampeggerà fino al termine del processo.

AVVIAMENTO IN MODALITÀ MANUALE FASE DI INNESCO:

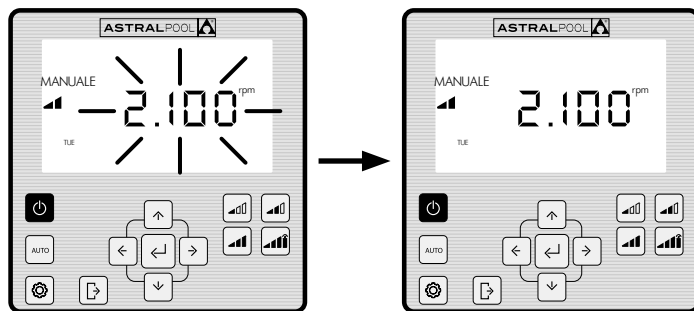

Lampeggiamento durante il tempo di innesco

2.1 MODALITÀ MANUALE

Nella **Modalità MANUALE**, l'utente mette in moto o arresta la pompa manualmente e regola la velocità di funzionamento desiderata.

Per fermare il funzionamento in **Modalità MANUALE** preme il pulsante ① **Acceso/Spento** affinché la pompa ritorni nella **Modalità RIPOSO**.

Nella **Modalità MANUALE**, l'utente può selezionare una **Velocità Prestabilita** di funzionamento (Sezione 2.1.1) o può regolare la velocità manualmente (Sezione 2.1.2).

SCHERMO MODALITÀ MANUALE

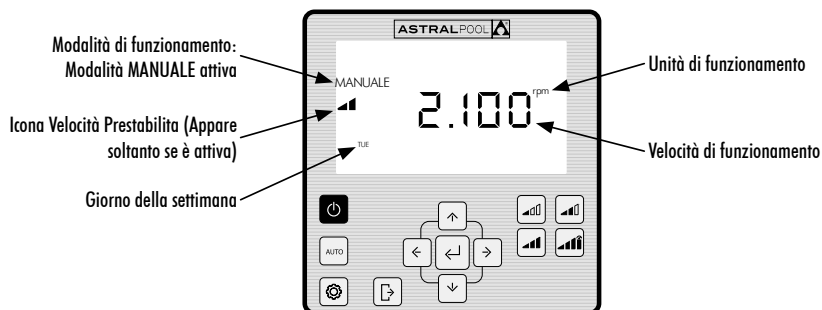

2.1.1 MODALITÀ DI FUNZIONAMENTO MANUALE CON VELOCITÀ PRESTABILITA

La pompa dispone di 4 **Velocità Prestabilite** di funzionamento in Modalità **MANUALE**: **Bassa, Media, Alta** e **Turbo**.

La **Velocità Turbo** si usa normalmente per pulizie rapide e ha una durata predefinita di fabbrica di 10 minuti. Una volta trascorso questo tempo, la pompa passerà automaticamente al funzionamento in **Modalità MANUALE** a **Velocità Alta**. I parametri di velocità e durata della **Velocità Turbo** non possono essere modificati per ragioni di sicurezza.

I valori di funzionamento Prestabilito **Basso, Medio e Alto** possono essere impostati dall'opzione **SETPOINT** del **Menu Impostazioni** (Sezione 2.1.5) oppure dall'opzione **EXPERT** del **Menu Impostazioni** (Sezione 2.1.9).

Utilizzi le seguenti sequenze per il funzionamento della pompa in **Modalità MANUALE** con **Velocità Prestabilita**:

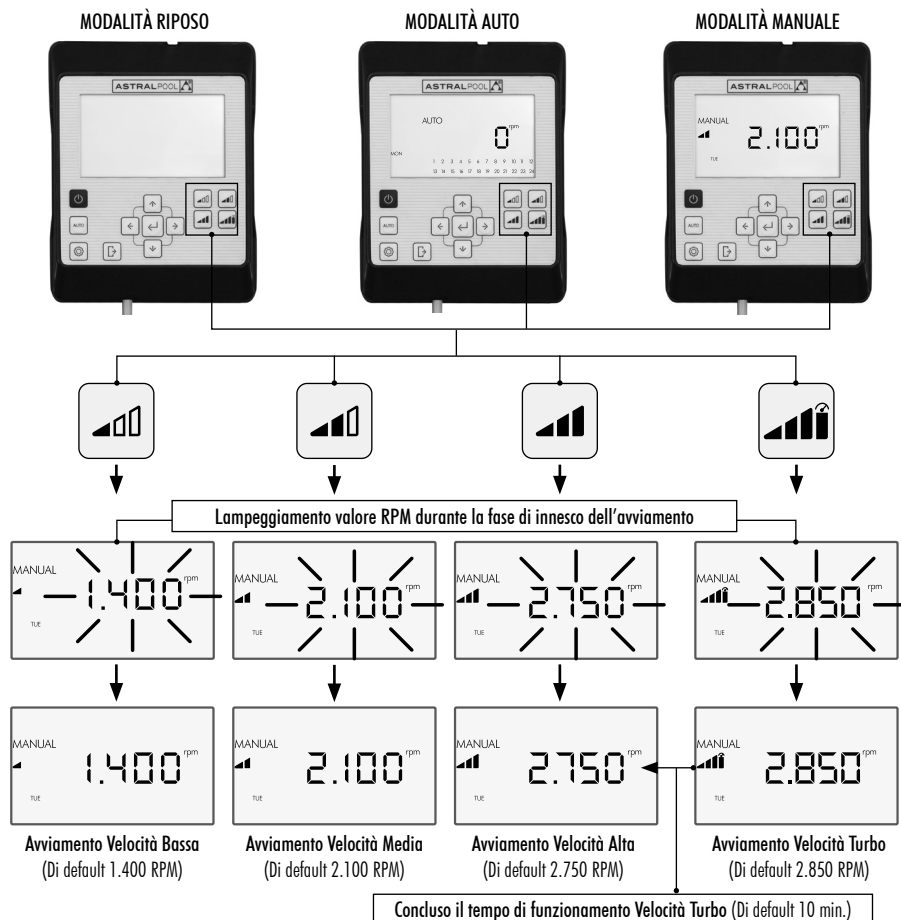

Si può modificare la **Velocità Prestabilita** selezionata premendo **Freccia Su**, per aumentare il valore, o **Freccia Giù** per diminuire il valore. Per mezzo di una breve pressione, si ottengono incrementi di 25 RPM e con una pressione prolungata (> 3 secondi) gli incrementi di 25 RPM si realizzano in modo continuato fino a quando il pulsante viene rilasciato.

Quando si aumenta o si diminuisce la **Velocità Prestabilita**, l'icona corrispondente scompare, e si rimane in **Modalità MANUALE**.

La gamma di variazioni di velocità va da un minimo di 1.000 RPM a un massimo di 2.750 RPM. Quando si raggiunge il limite superiore o inferiore degli RPM manuali la pompa emette un fischio prolungato.

ESEMPIO DI VARIAZIONE DELLA VELOCITÀ MEDIA PRESTABILITA IN MODALITÀ MANUALE:

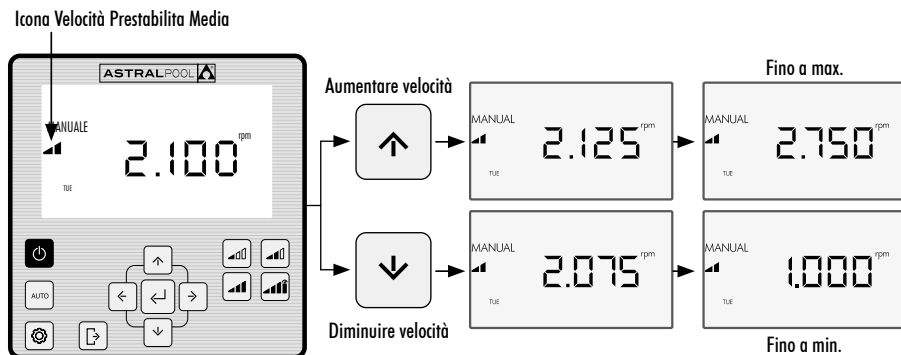

2.1.2 MODALITÀ DI FUNZIONAMENTO CON REGOLAZIONE MANUALE DI VELOCITÀ

L'utente avvia e regola la velocità di funzionamento della pompa manualmente.

UTILIZZI LA SEQUENZA CHE SEGUE PER LA REGOLAZIONE DELLA VELOCITÀ IN MODALITÀ MANUALE:

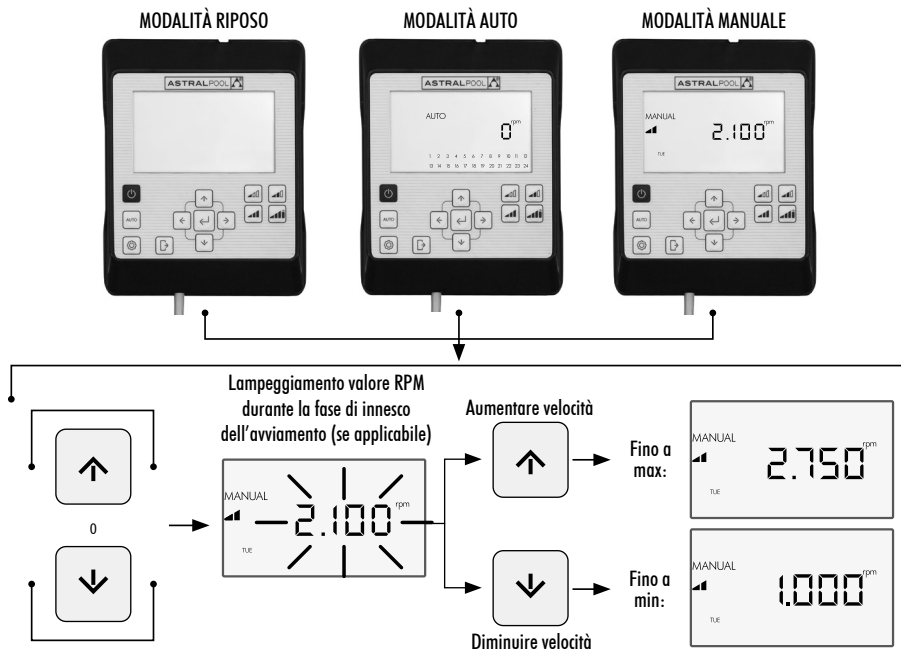

2.2 MODALITÀ AUTO

Nella **Modalità AUTO**, il funzionamento della pompa è automatizzato mediante una programmazione settimanale oraria in cui l'utente deve configurare le **Velocità Prestabilite** di funzionamento desiderate.

 Per il funzionamento in **Modalità AUTO**, è indispensabile configurare il **Giorno** e l'**Ora** nelle opzioni **CLOCK** e **DAY** del **Menu Impostazioni** (Sezioni 2.1.1 **CLOCK** e 2.1.2 **DAY**).

La programmazione dovrà essere definita in funzione dell'installazione (risparmio di energia, volume totale di acqua, ecc.) e degli orari di utilizzo della piscina.

Per attivare la pompa in **Modalità AUTO** prema il pulsante **2 AUTO**. Sullo schermo apparirà la programmazione oraria corrispondente al giorno attuale.

Per annullare il funzionamento in **Modalità AUTO** prema il pulsante **1 Acceso/Spento** per attivare la **Modalità RIPOSO** oppure metta la pompa in **Modalità MANUALE**.

Quando si mette in moto la pompa in **Modalità AUTO**, si inizia una fase di pre-accensione che di default ha una durata di 30 secondi e una velocità di 2.850 RPM. Questa fase è regolabile per quanto riguarda velocità e durata, e può anche essere disattivata nell'opzione **EXPERT** del **Menu Impostazioni** (Vedere Sezione 2.3.9). Durante la fase di innesco, il valore della velocità lampeggerà fino al termine del processo.

Se la pompa sta funzionando in **Modalità MANUALE** e si attiva la **Modalità AUTO**, il funzionamento manuale sarà annullato e si attiverà il funzionamento con la programmazione automatica stabilita.

Per visualizzare e configurare la programmazione settimanale completa scegliere l'opzione **TIMER** del **Menu Impostazioni** (Sezione 2.3.8).

Se desidera configurare le **Velocità Prestabilite** di funzionamento scelga l'opzione **SETPOINT** del **Menu Impostazioni** (Sezione 2.3.5).

ATTIVAZIONE DELLA MODALITÀ AUTO

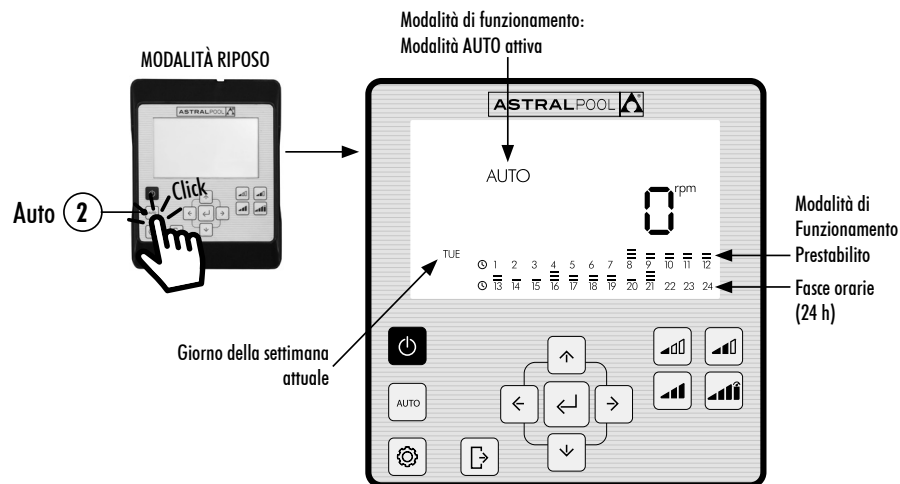

2.3 MENU IMPOSTAZIONI

Prema il pulsante **3** per accedere al **Menu Impostazioni**. Può accedere al **Menu Impostazioni** da qualsiasi Modalità di Funzionamento (**Modalità RIPOSO**, **Modalità MANUALE** e **Modalità AUTO**), con la pompa sia in moto sia ferma.

Per navigare tra le opzioni del **Menu Impostazioni** utilizzi i Pulsanti Freccia **10 Sinistra e Destra**. L'opzione del **Menu Impostazioni** selezionata lampeggerà. Prema il pulsante **5 Inserire** per entrare nella configurazione dell'opzione desiderata del **Menu Impostazioni**. Una volta all'interno dell'opzione del **Menu Impostazioni**, sulla barra delle opzioni del **Menu Impostazioni** sarà visualizzata soltanto l'opzione selezionata.

NELLA CONFIGURAZIONE DELL'OPZIONE SELEZIONATA DEL MENU IMPOSTAZIONI:

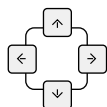

Prema i Pulsanti freccia **10 Sinistra e Destra** per navigare per le selezioni dell'impostazione e i Pulsanti freccia **10 Su e Giù** per modificare la selezione.



Prema il pulsante **5 Inserire** per accettare/salvare le modifiche effettuate e passare all'impostazione successiva oppure terminare la configurazione ritornando al **Menu Impostazioni**.



All'interno della configurazione dell'impostazione, prema il pulsante **4 Uscire** per ritornare alle opzioni del **Menu Impostazioni** senza salvare le modifiche effettuate. Prema nuovamente il pulsante **4 Uscire** se desidera uscire dal **Menu Impostazioni** per ritornare alla **Modalità di Funzionamento**.

ESEMPIO DI ACCESSO ALL'OPZIONE DESIDERATA DEL MENU IMPOSTAZIONI:

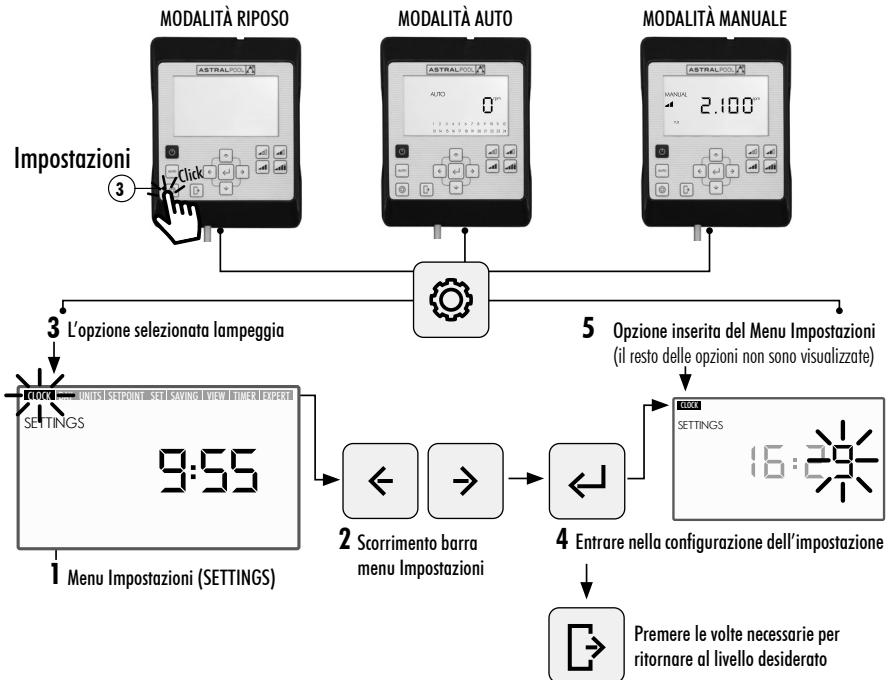



MENU IMPOSTAZIONI

2.3.1 CLOCK

Visualizzazione e impostazione dell'ora.

2.3.2 DAY

Visualizzazione e impostazione del giorno della settimana.

2.3.3 UNITS

Visualizzazione dei parametri di funzionamento della pompa.

RPM:

%:

W: Consumo elettrico

kWh: Consumo elettrico accumulato

2.3.4 UNITS SETPOINT

Visualizzazione e configurazione dell'unità di visualizzazione dei punti di Velocità Prestabilita.

RPM: Velocità di rotazione della pompa

%: Carico di funzionamento della pompa

2.3.5 SETPOINT

Visualizzazione e configurazione dei punti di funzionamento Prestabilito.

Configura il
valore del
funzionamento:

Basso. Livello inferiore di **RPM** o di % di funzionamento della pompa

Medio. Livello medio di **RPM** o di % di funzionamento della pompa

Alto. Livello superiore di **RPM** o di % di funzionamento della pompa

2.3.6 SAVING VIEW

Configura l'unità di visualizzazione del risparmio energetico.

€/WEEK: Risparmio energetico settimanale in Euro

€/YEAR: Risparmio energetico annuale in Euro

\$/WEEK: Risparmio energetico settimanale in Dollari

\$/YEAR: Risparmio energetico annuale in Dollari

2.3.7 SET SAVING

Configura i parametri per il calcolo del risparmio energetico.

h/DAY SINGLE SPEED: Tempo di funzionamento giornaliero della pompa in ore

€/kWh—\$/kWh: Costo del kWh, in Euro o Dollari

2.3.8 TIMER

Visualizzazione e configurazione della Programmazione AUTO.

2.3.9 EXPERT

Configurazione avanzata.

2.3.1. CLOCK. IMPOSTAZIONE DELL'ORA

1. Selezioni l'opzione **CLOCK** nel **Menu Impostazioni** per visualizzare l'ora.
2. Entri in **CLOCK** nel **Menu Impostazioni** per configurare l'ora. La cifra selezionata lampeggerà.
3. Per far scorrere la cifra utilizzi i **Pulsanti Freccia** **⊖ Sinistra e Destra**.
4. Prema i **Pulsanti Freccia** **⊕ Su e Giù** per incrementare o diminuire il valore della cifra selezionata.
5. Prema il pulsante **⏪ Inserire** per confermare l'ora configurata. Una volta confermata ritornerà alle opzioni del **Menu Impostazioni**.

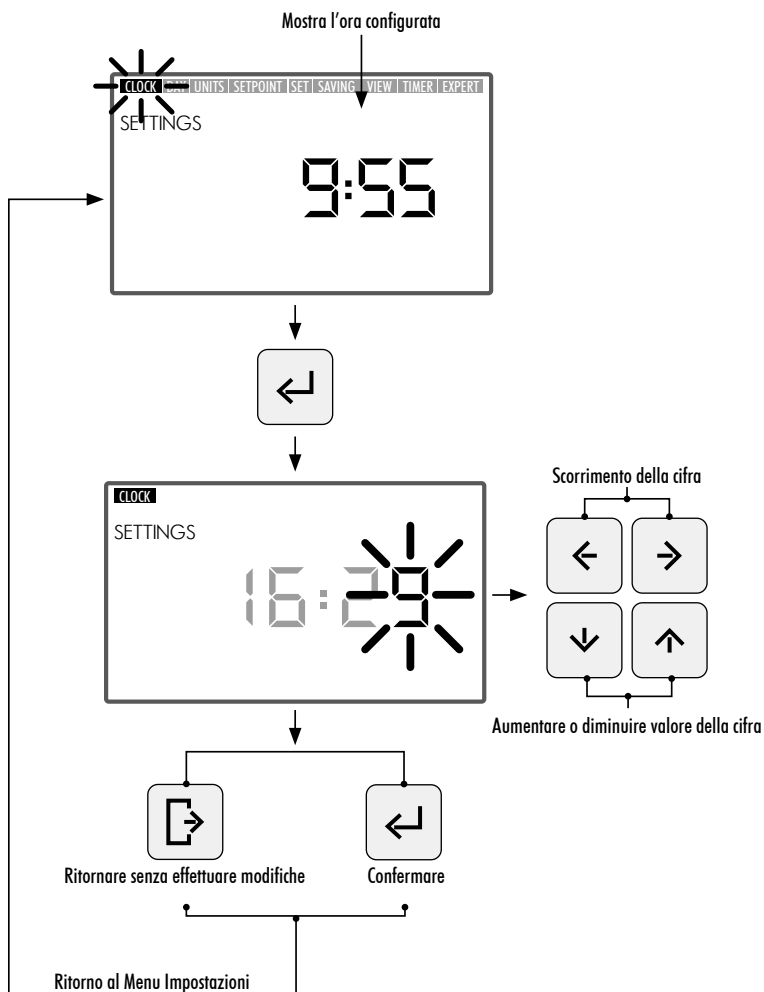

2.3.2. DAY. GIORNO DELLA SETTIMANA

1. Selezioni l'opzione **DAY** nel **Menu Impostazioni** per visualizzare il giorno della settimana.
2. Entri in "**DAY**" nel **Menu Impostazioni** per configurare il giorno della settimana.
3. Utilizzi i pulsanti freccia **10** **Su e Giù** per modificare il giorno della settimana selezionato.
4. Prema il pulsante **5** **Inserire** per confermare il giorno della settimana configurato. Una volta confermato ritornerà alle opzioni del **Menu Impostazioni**.

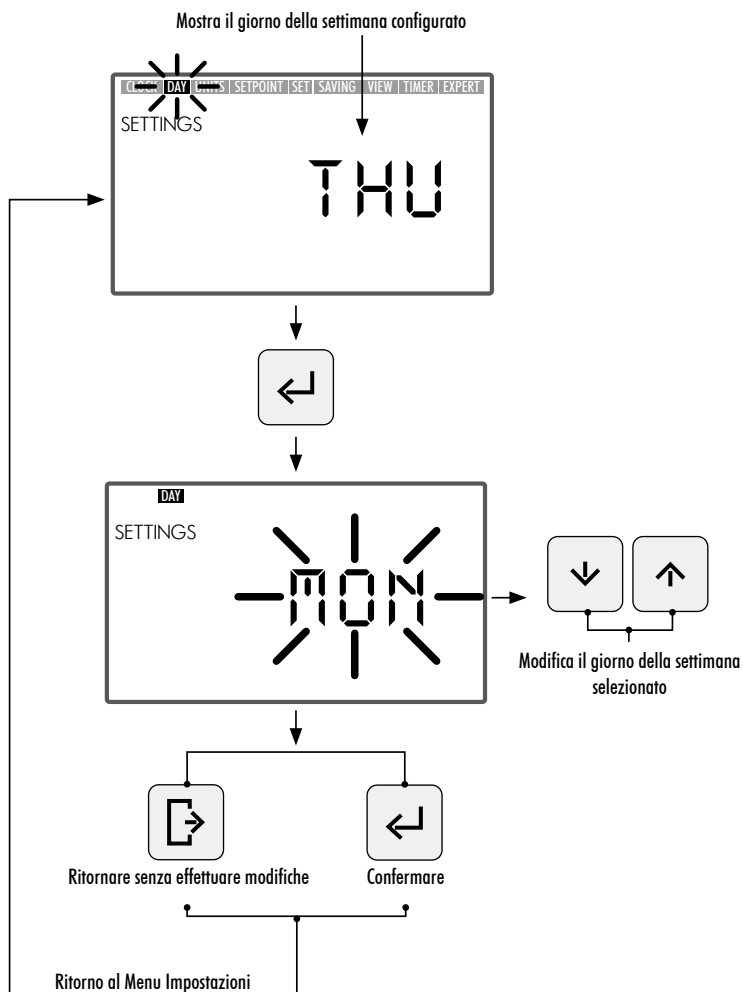

2.3.3. UNITS. UNITÀ

1. Selezioni l'opzione **UNITS** nel **Menu Impostazioni** per visualizzare il valore del parametro configurato.
2. Entri in "**UNITS**" nel **Menu Impostazioni** per visualizzare il valore dei parametri di funzionamento della pompa. Il parametro di visualizzazione selezionato lampeggerà.
3. Utilizzi i **Pulsanti Freccia** (10) **Su e Giù** per visualizzare i diversi parametri:
 - **RPM**: Mostra la velocità di rotazione del motore in termini di giri al minuto.
 - **%**: Mostra la capacità di funzionamento della pompa in % (35% carico minimo — 100% carico massimo).
 - **W**: Mostra il valore del consumo elettrico del motore in watt.
 - **kWh**: Mostra il consumo elettrico accumulato nella pompa in kilowattora. Per far ricominciare il contatore di consumo mantenere premuto il pulsante (5) **Inserire** per un tempo superiore a 5 secondi.
 - **Hz**: Mostra il valore della frequenza elettrica applicata al motore in hertz.
4. Prema il pulsante (5) **Inserire** per selezionare il parametro di visualizzazione. Una volta confermato ritornerà alle opzioni del **Menu Impostazioni**.

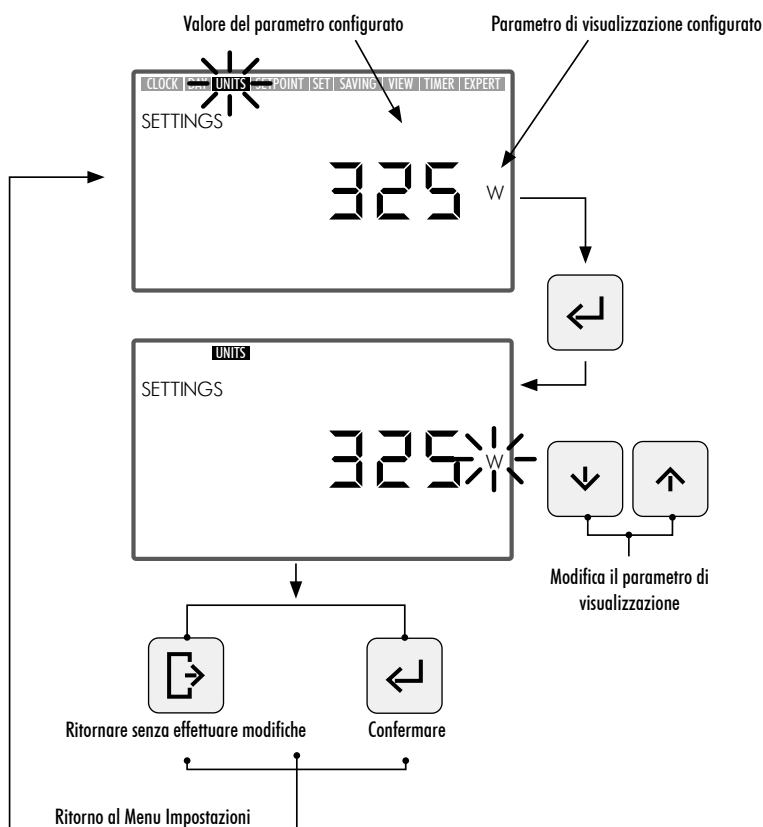

2.3.4 UNITS SETPOINT. CONFIGURAZIONE DELL'UNITÀ ASSOCIATA AI FUNZIONAMENTI PRESTABILITI

1. Selezioni l'opzione **UNITS SETPOINTS** nel **Menu Impostazioni** per visualizzare l'unità configurata per i **Funzionamenti Prestabiliti**.
2. Entri in **"UNITS SETPOINT"** nel **Menu Impostazioni** per modificare l'unità del **Funzionamento Prestabilito**. L'unità selezionata lampeggerà.
3. Utilizzi i **Pulsanti Freccia** (10) **Su e Giù** per modificare l'unità. Selezioni una delle seguenti unità:
 - **RPM**: Mostra la velocità di rotazione del motore in termini di giri al minuto.
 - **%**: Mostra la capacità di funzionamento della pompa in % (100% pieno carico) in funzione della velocità di rotazione (il 100% del pieno carico equivale a una velocità massima di funzionamento pari a 2.750 RPM).
4. Prema il pulsante (5) **Inserire** per confermare l'unità del **Funzionamento Prestabilito**. Una volta confermato ritornerà alle opzioni del **Menu Impostazioni**.

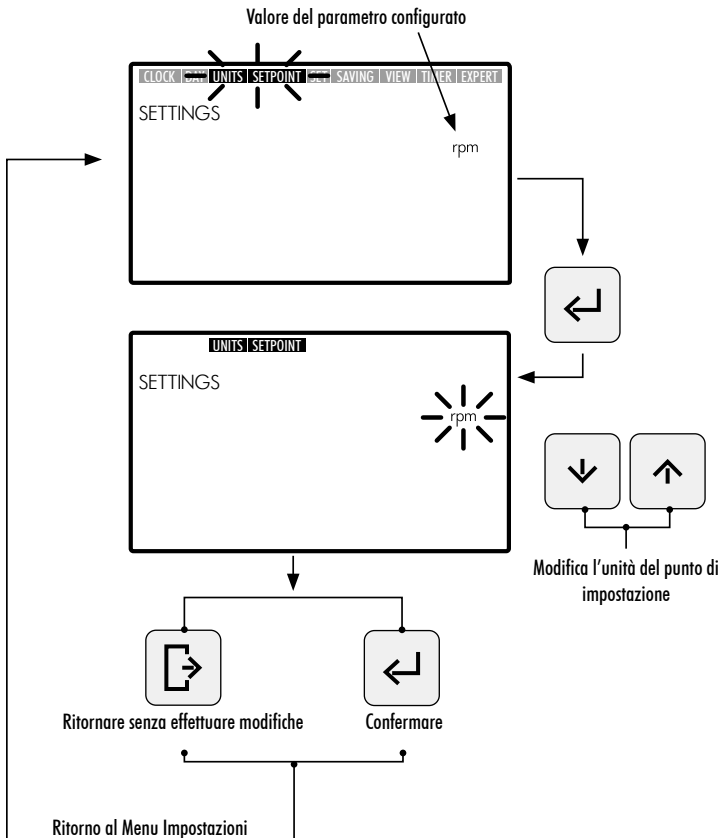

2.3.5 SETPOINT. CONFIGURAZIONE DEI FUNZIONAMENTI PRESTABILITI

1. Entri nell'opzione **SETPOINT** nel **Menu Impostazioni** per visualizzare/modificare i valori assegnati ai **Funzionamenti Prestabiliti**. Il valore configurato del **Funzionamento Prestabilito** selezionato lampeggerà.
2. Utilizzi i **Pulsanti Freccia** (10) **Su e Giù** per incrementare o diminuire il valore assegnato al **Funzionamento Prestabilito**. Esistono 3 modalità di **Funzionamento Prestabilito** configurabili:

- **Funzionamento Prestabilito Basso**: Livello inferiore di RPM o di % di funzionamento della pompa (a seconda dell'unità configurata. Sezione 2.3.4 **UNITS SETPOINT**) . Valore minimo.
- **Funzionamento Prestabilito Medio**: Livello medio di RPM o di % di funzionamento della pompa (a seconda dell'unità configurata. Sezione 2.3.4 **UNITS SETPOINT**) . Valore intermedio.
- **Funzionamento Prestabilito Alto**: Livello superiore di RPM o di % di funzionamento della pompa (a seconda dell'unità configurata. Sezione 2.3.4 **UNITS SETPOINT**) . Valore massimo.

Il valore dei livelli di funzionamento sarà incrementale a partire dal **Funzionamento Basso** fino al **Funzionamento Alto**, ossia, non è consentito per esempio che il valore di **Funzionamento Medio** sia superiore al valore di **Funzionamento Alto** o inferiore al valore di **Funzionamento Basso**. In questo modo si dovrà sempre soddisfare la condizione:



Valore **Funzionamento Alto** \geq Valore **Funzionamento Medio** \geq Valore **Funzionamento Basso**

3. Prema il pulsante (5) **Inserire** per confermare il valore assegnato al **Funzionamento Prestabilito**. Una volta confermato, passerà alla successiva **Modalità di Funzionamento Prestabilito**. Una volta inserito l'ultimo valore di **Funzionamento Prestabilito Alto** ritornerà alle opzioni del **Menu Impostazioni**.

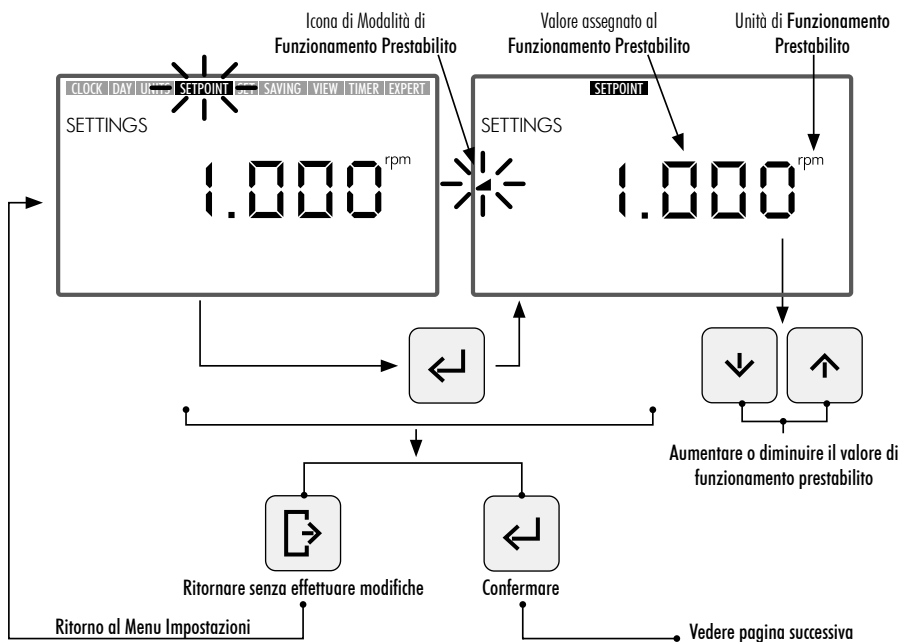

Viene dalla pagina precedente



Confermare

Passa a configurazione di valore **Prestabilito Medio**

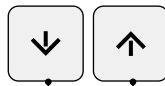
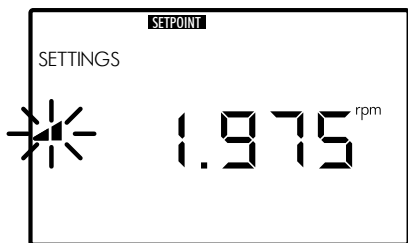

Aumentare o diminuire il valore di funzionamento prestabilito



Ritornare senza effettuare modifiche



Confermare

Passa a configurazione di valore **Prestabilito Alto**

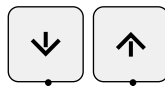
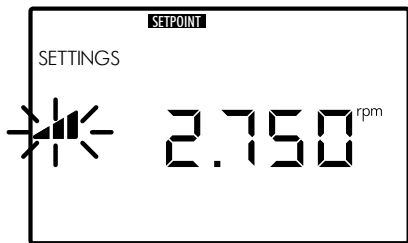

Aumentare o diminuire il valore di funzionamento prestabilito



Ritornare senza effettuare modifiche



Confermare

Ritorno al Menu Impostazioni



2.3.6 SAVING VIEW. VISUALIZZAZIONE RISPARMIO ENERGETICO

1. Selezioni l'opzione **SAVING VIEW** nel **Menu Impostazioni** per visualizzare il valore di risparmio energetico configurato.
2. Entri in **SAVING VIEW** nel **Menu Impostazioni** per modificare l'unità di visualizzazione del risparmio energetico. L'unità configurata lampeggerà.
3. Utilizzi i **Pulsanti Freccia** **⊖** **Su** e **⊕** **Giù** per modificare l'unità di visualizzazione. Selezioni una delle seguenti unità:
 - **€/WEEK:** Risparmio energetico settimanale in Euro.
 - **€/YEAR:** Risparmio energetico annuale in Euro.
 - **\$/WEEK:** Risparmio energetico settimanale in Dollari.
 - **\$/YEAR:** Risparmio energetico annuale in Dollari.
 - Non visualizzare Risparmio Energetico. L'unità non viene visualizzata sullo schermo.
4. Prema il pulsante **⏎** **Inserire** per confermare l'unità di visualizzazione del risparmio energetico selezionata. Una volta confermata ritornerà alle opzioni del **Menu Impostazioni**.

! Per visualizzare correttamente il risparmio energetico, imposti in primo luogo i parametri associati al risparmio energetico nell'opzione **SET SAVING** del **Menu Impostazioni** (Sezione 2.3.7).

Il valore di Risparmio Energetico che si visualizza nell'opzione **SAVING VIEW** si calcola a partire dai parametri inseriti nell'opzione **SET SAVING** del **Menu Impostazioni** (Sezione 2.3.7), ed è il risultato immediato di risparmio con l'utilizzo della pompa a velocità variabile comparato al funzionamento di una pompa a un'unica velocità (SINGLE SPEED).

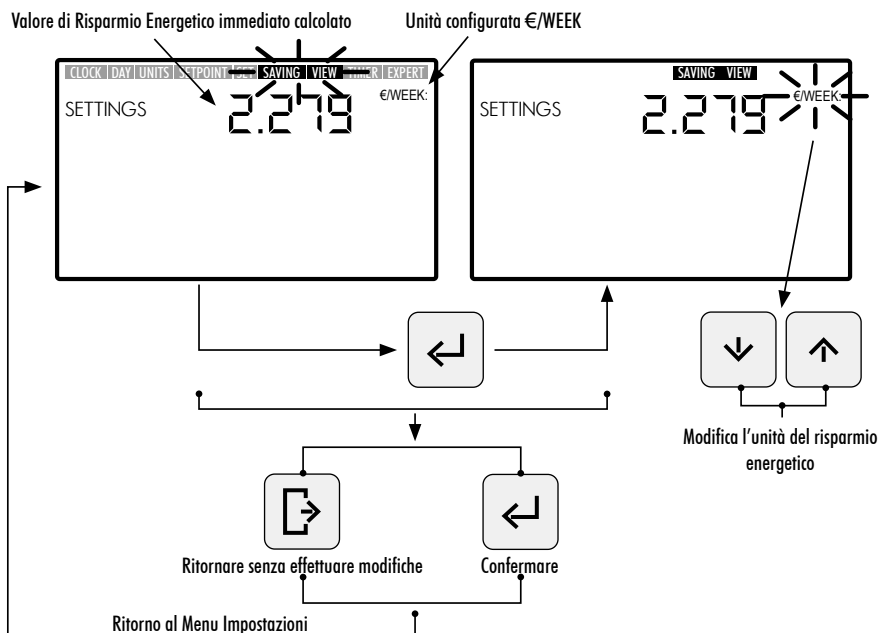

2.3.7 SET SAVING. IMPOSTAZIONE DEI PARAMETRI DI RISPARMIO ENERGETICO.

1. Entri nell'opzione **SET SAVING** nel **Menu Impostazioni** per impostare i parametri per il calcolo del risparmio energetico. La cifra del valore di impostazione del primo parametro "h/DAY SINGLE SPEED" lampeggerà.

Il calcolo del risparmio energetico che viene mostrato nell'opzione **SAVING VIEW** del **Menu Impostazioni** (Sezione 2.3.6) è effettuato a partire dai seguenti parametri:

- **h/DAY SINGLE SPEED:** Tempo di funzionamento giornaliero della pompa in ore.
- **€/kWh—\$/kWh:** Costo del kWh, in Euro o Dollari secondo l'unità configurata nell'opzione **SAVING VIEW** del **Menu Impostazioni** (Sezione 2.1.6)

2. Una volta all'interno dell'opzione **SET SAVING**, per configurare il tempo di funzionamento giornaliero della pompa in ore "h/DAY SINGLE SPEED", prema i **Pulsanti Freccia ⑩ Sinistra e Destra** per far scorrere la cifra, la cifra selezionata lampeggerà, e prema i **Pulsanti Freccia ⑩ Su e Giù** per incrementare o diminuire la cifra selezionata. Una volta definito il valore del parametro, prema il pulsante **⑤ Inserire** per confermare.

Una volta confermato il primo parametro "h/DAY SINGLE SPEED", passerà all'impostazione del secondo parametro "€/kWh—\$/kWh". Configuri il costo del kWh "€/kWh—\$/kWh" premendo i **Pulsanti Freccia ⑩ Sinistra e Destra** per far scorrere la cifra e premendo i **Pulsanti Freccia ⑩ Su e Giù** per incrementare o diminuire la cifra selezionata. Una volta definito il valore del secondo parametro, prema il pulsante **⑤ Inserire** per confermare. Una volta confermato ritornerà alle opzioni del **Menu Impostazioni**.

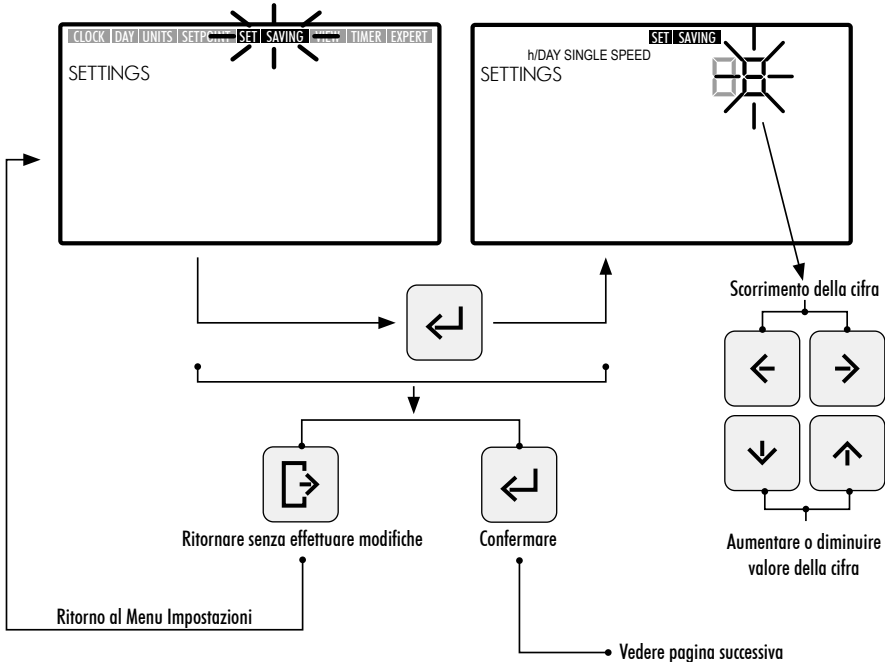

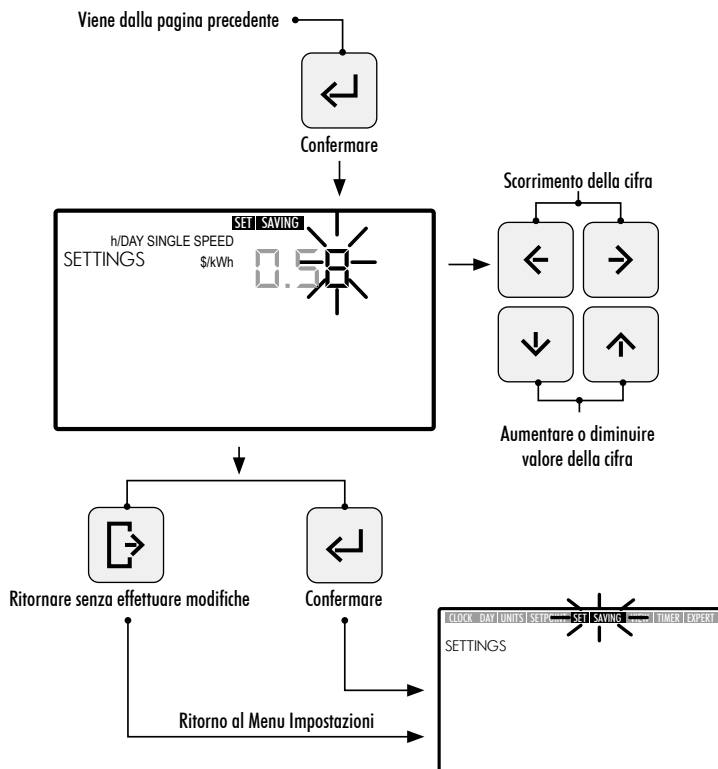

2.3.8 TIMER. IMPOSTAZIONE DELLA PROGRAMMAZIONE AUTOMATICA (AUTO)

1. Selezioni l'opzione **TIMER** nel **Menu Impostazioni** per visualizzare la programmazione della **Modalità AUTO** corrispondente al giorno attuale.
2. Entri nell'opzione **TIMER** nel **Menu Impostazioni** per visualizzare o impostare la programmazione giornaliera settimanale della **Modalità AUTO**. La selezione del giorno della settimana lampeggerà.

Se desidera cancellare tutta la programmazione settimanale stabilita nella **Modalità AUTO**, tenga premuti contemporaneamente i pulsanti **5 Inserire** + **3 Impostazioni** per un tempo superiore a 3 secondi quando entra nell'opzione **TIMER**.

Per visualizzare le programmazioni giornaliera settimanali, utilizzi i pulsanti freccia **10 Su e Giù** per selezionare l'opzione **settimanale** di programmazione desiderata. Utilizzi le seguenti opzioni settimanali disponibili:

- **MON:** Programmazione **AUTO** per il giorno della settimana **LUNEDÌ**
- **TUE:** Programmazione **AUTO** per il giorno della settimana **MARTEDÌ**
- **WED:** Programmazione **AUTO** per il giorno della settimana **MERCOLEDÌ**
- **THUR:** Programmazione **AUTO** per il giorno della settimana **GIOVEDÌ**

- **FRI**: Programmazione **AUTO** per il giorno della settimana **VENERDÌ**
- **SAT**: Programmazione **AUTO** per il giorno della settimana **SABATO**
- **SUN**: Programmazione **AUTO** per il giorno della settimana **DOMENICA**
- **MON TUE WED THUR FRI SAT SUN**: Programmazione **AUTO** per i giorni della settimana da **LUNEDÌ** A **DOMENICA**
- **SAT SUN**: Programmazione **AUTO** comune per il fine settimana (**SABATO E DOMENICA**).

Prema il pulsante **5** **Inserire** per confermare la selezione giornaliera che desidera configurare.

3. Prema i **Pulsanti Freccia 10 Sinistra e Destra** per far scorrere la fascia oraria, la fascia oraria selezionata lampeggerà. Nella fascia oraria selezionata, prema i **Pulsanti Freccia 10 Su e Giù** le volte necessarie per visualizzare l'opzione di **Funzionamento Prestabilito** desiderato oppure assegni la modalità premendo direttamente il pulsante **6** o **7** o **8** di **Funzionamento Prestabilito Basso, Medio o Alto**.

OPZIONI DISPONIBILI NELLA CONFIGURAZIONE DI SELEZIONE DELLA FASCIA ORARIA DELLA MODALITÀ AUTO

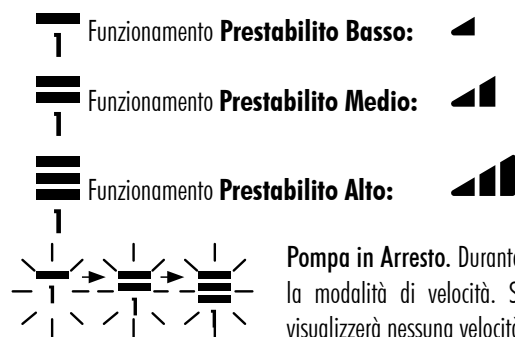

4. Prema il pulsante **5** **Inserire** per confermare la configurazione della selezione giornaliera selezionata. Una volta confermata ritornerà alla selezione del giorno della settimana. Se necessario, selezioni il successivo giorno desiderato per configurare la sua programmazione oppure prema il pulsante **4** **Uscire** per ritornare alle opzioni del **Menu Impostazioni**.

Prema il pulsante **5** **Inserire** soltanto quando ha terminato completamente la programmazione della selezione giornaliera.



I valori di **Funzionamento Prestabilito Basso, Medio e Alto** possono essere impostati dall'opzione **SETPOINT** del **Menu Impostazioni** (Sezione 2.3.5).

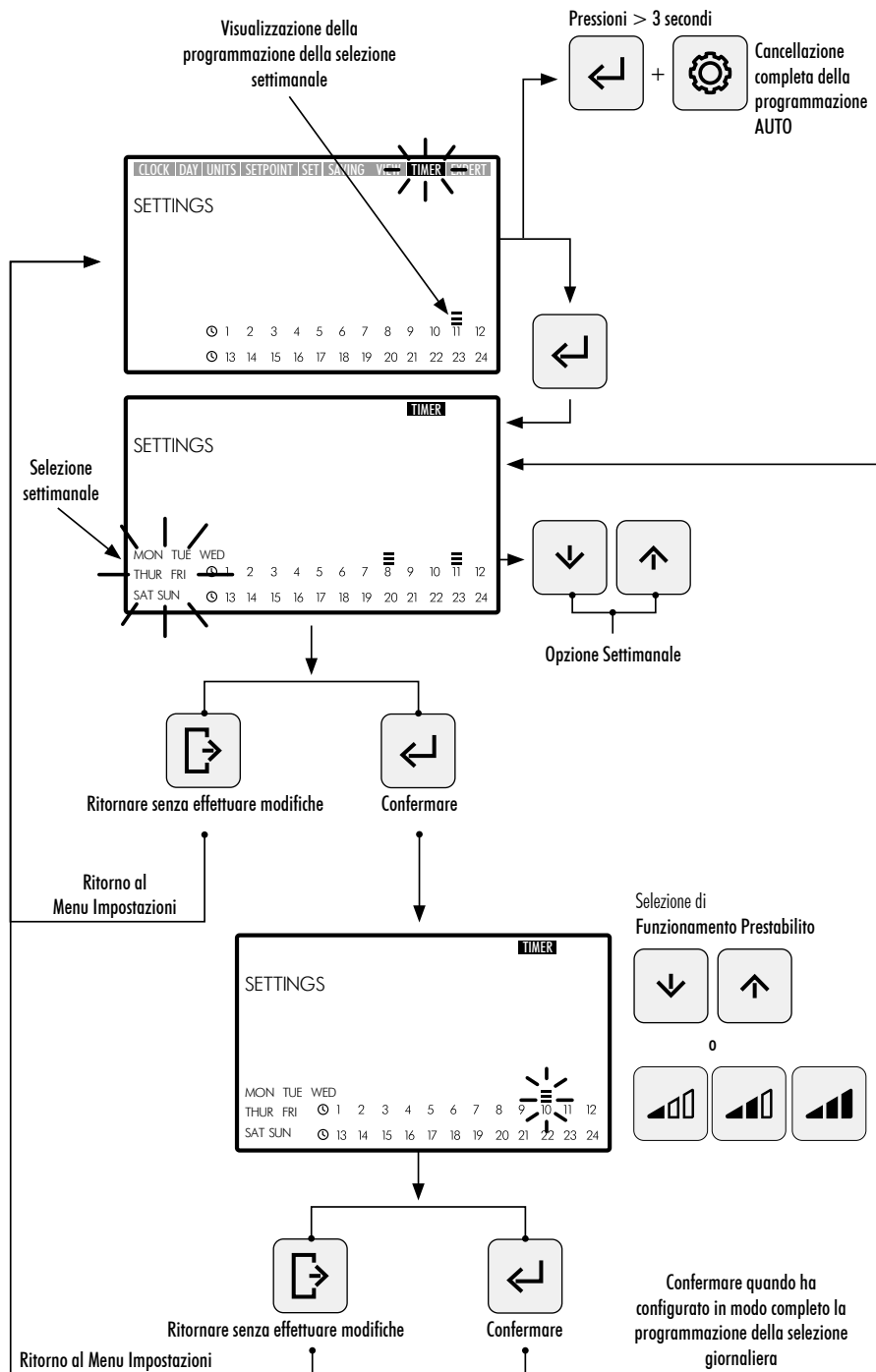

2.3.9 EXPERT. MENU AVANZATO

1. Entri nell'opzione **EXPERT** nel **Menu Impostazioni** per accedere al menu delle impostazioni di configurazione avanzate.
2. Navighi, selezioni e imposti le opzioni e i parametri del menu Avanzato utilizzando i Pulsanti freccia **10**.
3. Prema il pulsante **5** **Inserire** per confermare l'impostazione effettuata oppure prema il pulsante **4** **Uscire** per ritornare alle opzioni del **Menu Impostazioni**

OPZIONI DEL MENU DI IMPOSTAZIONI AVANZATE:

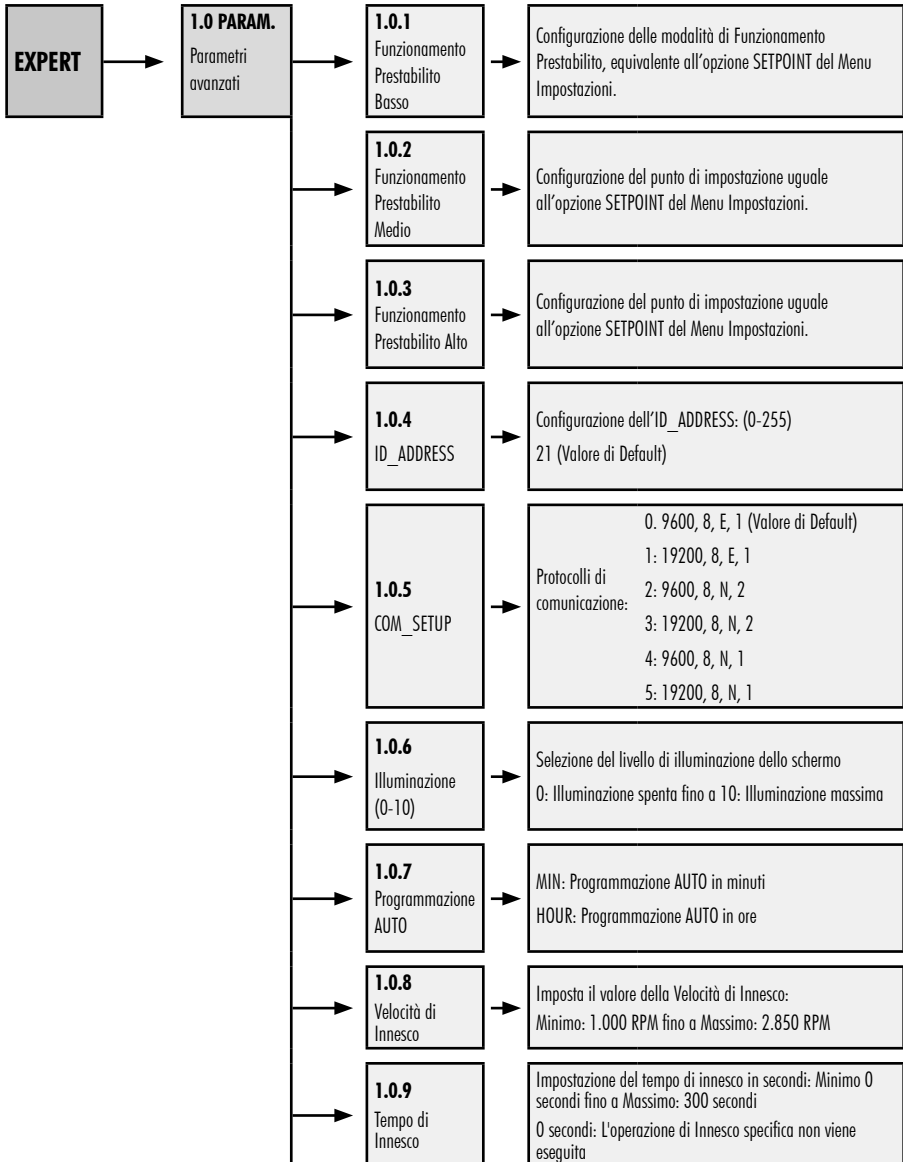

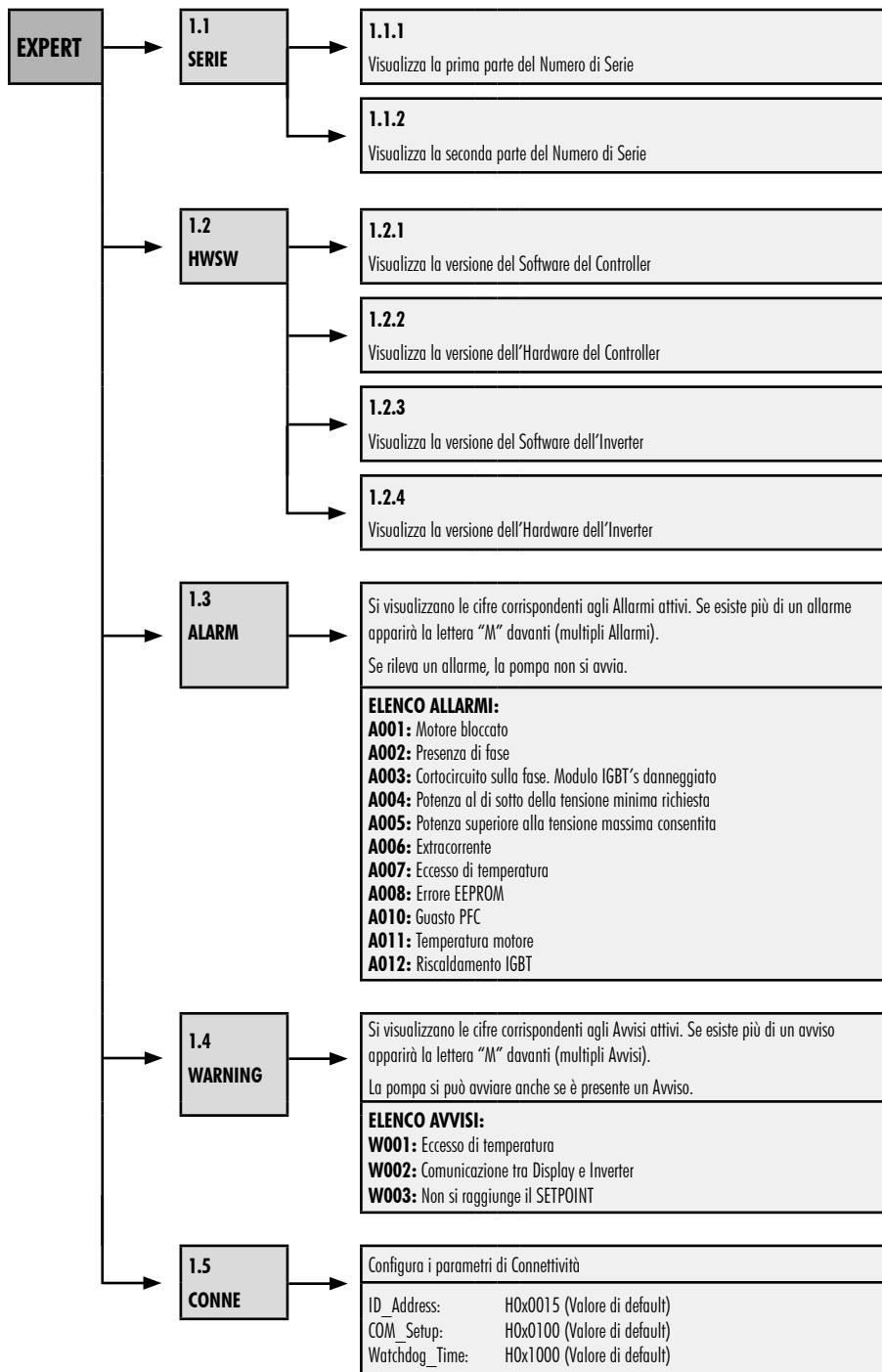

3. BLOCCO DEL PANNELLO DI CONTROLLO

In **Modalità RIPOSO**, **Modalità MANUALE** o in **Modalità AUTO**, prema contemporaneamente i pulsanti **③ Impostazioni** + **⑤ Inserire** per un tempo superiore a 3 secondi per bloccare l'accesso al pannello di controllo. Per sbloccare il pannello di controllo utilizzi la stessa sequenza.

Con il pannello di controllo bloccato saranno abilitate soltanto le opzioni **CLOCK** e **DAY** nel **Menu Impostazioni**, alle quali potrà accedere per visualizzare ed effettuare le regolazioni.

! Blocchi il **Pannello di Controllo** in **Modalità AUTO** affinché la pompa si avvii con la programmazione settimanale. Con il **Pannello di Controllo** bloccato, si metterà soltanto in funzionamento la pompa con la programmazione della **Modalità AUTO**. Se si blocca il **Pannello di Controllo** in **Modalità RIPOSO**, la pompa non potrà essere avviata finché non si sblocca.

SEQUENZA DI BLOCCO E SBLOCCO DEL PANNELLO DI CONTROLLO

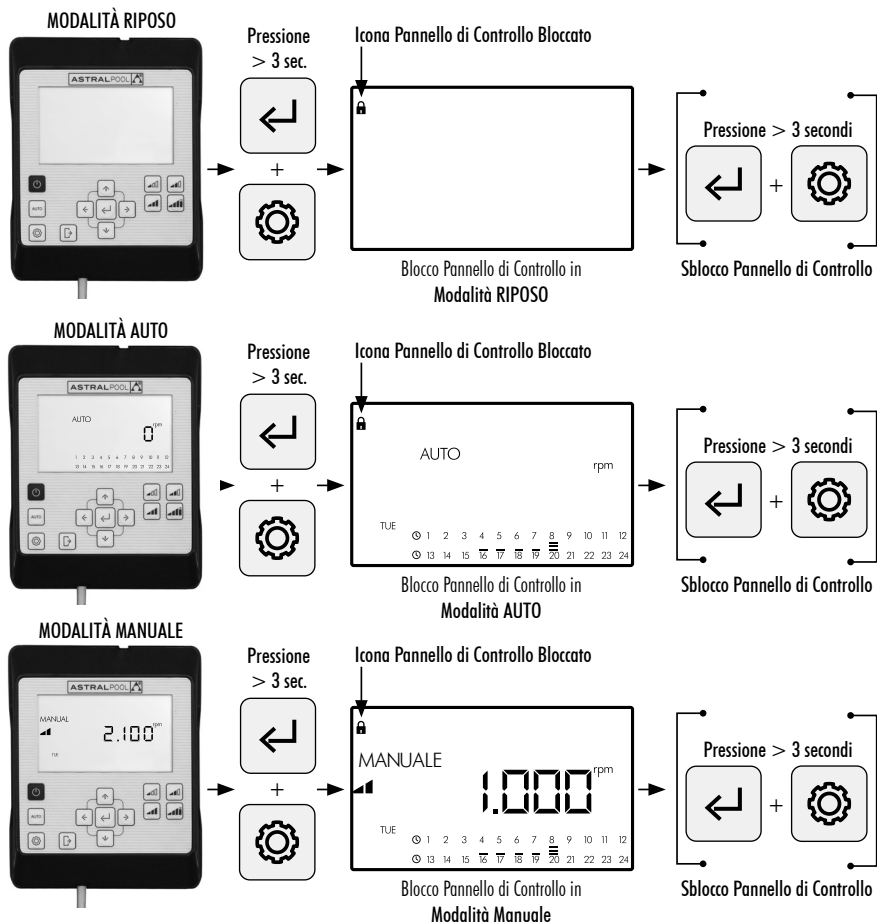

4. PRIORITÀ DI CONNETTIVITÀ

L'azione diretta sul Pannello di Controllo ha priorità rispetto al controllo remoto tramite Modbus. Per sicurezza se si sta interagendo direttamente sul Pannello di Controllo, non è possibile modificare le impostazioni né i parametri degli ingressi Modbus e digitali, è possibile soltanto consultare tali parametri.

Per controllare la pompa tramite Modbus o Fluidra Connect tenere premuto il pulsante AUTO per più di 3 secondi in modo tale che la pompa inizi a funzionare in modalità "REMOT". In tale modalità la pompa segue i comandi inviati da Fluidra Connect/Modbus, mentre i pulsanti dell'interfaccia HMI non si utilizzano.

Per uscire dalla modalità "REMOT" e fare in modo che la pompa funzioni nuovamente in modalità manuale, ripremere il pulsante AUTO per più di 3 secondi.

5. AVVISI E ALLARMI DEL PANNELLO DI CONTROLLO

Il **Pannello di Controllo** visualizzerà Avvisi "W__" (Warnings) o Allarmi "A__" (Alarms) seguiti dalle due cifre corrispondenti all'errore rilevato. Nel caso in cui ci siano vari Avvisi o Allarmi si visualizzerà "M__" (Multipli).

Quando appare un allarme, la pompa si arresta e non si può metterla in moto. Tuttavia, benché si visualizzi un Avviso, si potrà continuare ad operare con la pompa.

Per visualizzare gli **Avvisi** e gli **Allarmi**, entri nell'opzione **EXPERT** del **Menu Impostazioni** (Sezione 2.3.9).

Quando sul display dell'unità di controllo HMI compare il messaggio di allarme batteria (BAT), sostituire la batteria presente all'interno dell'unità di controllo, procedendo come indicato di seguito:

- 1- Scollegare la pompa dall'alimentazione elettrica per potere lavorare in sicurezza.
- 2- Rimuovere le quattro viti dal coperchio dell'HMI (non è necessario rimuovere il cavo collegato alla morsettiera).
- 3- Sostituire la batteria CR2032.
- 4- Rimontare l'unità di controllo in ordine inverso.
- 5- Accendere, spegnere e riaccendere la pompa in modo tale che si riavvii e il messaggio BAT scompaia dal display.

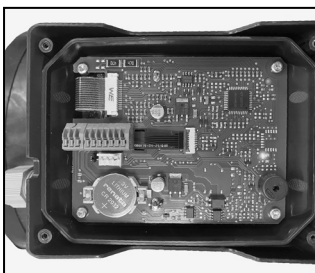
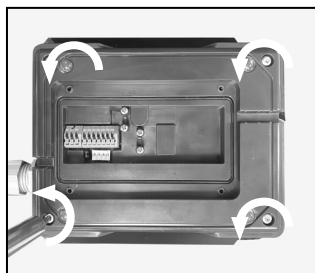

6. MONTAGGIO DEL PANNELLO DI CONTROLLO SU MURO

La pompa a velocità variabile Victoria Plus Silent VS dispone di un Pannello di Controllo estraibile e preparato per essere montato su muro.

Prima di iniziare, si assicuri che la pompa sia disconnessa dalla rete elettrica.

Disaccoppi il Pannello di Controllo dalla sua base di supporto esercitando forza sui lati fino a che non si riesce a liberarlo verso l'alto.

Smonti la base di accoppiamento dal motore e la monti sul muro nella posizione desiderata.

Cabli il pannello di controllo fino al punto di connessione con la pompa.

Disconnettere la pompa dalla rete elettrica

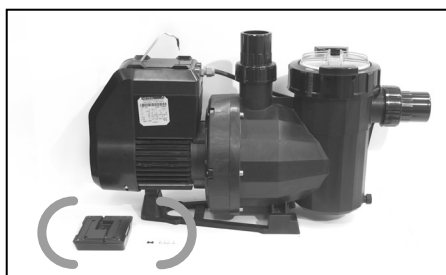
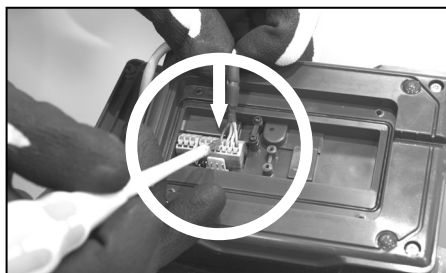
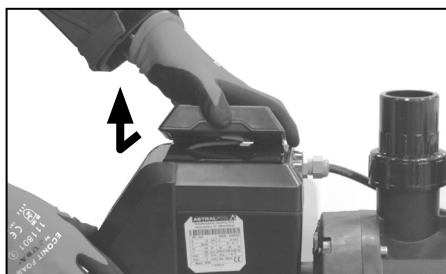
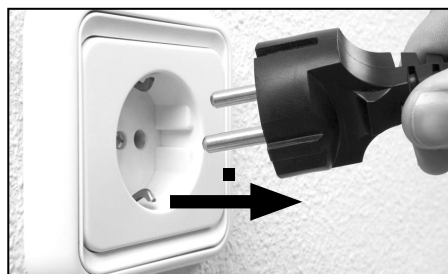

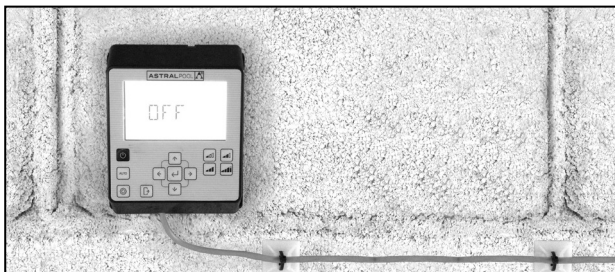
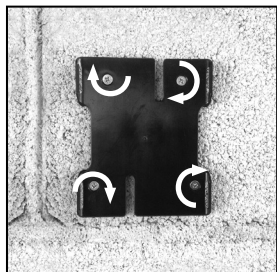
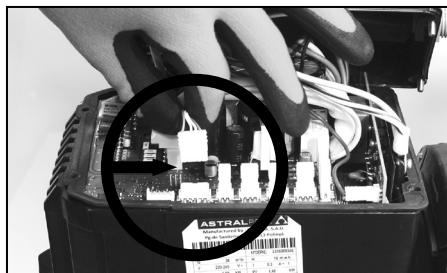
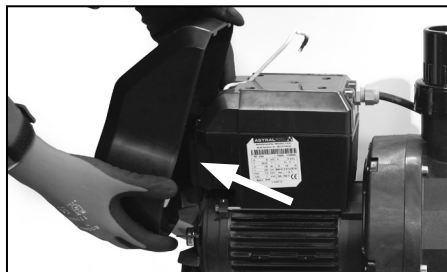

7. SCHEMA COLLEGAMENTO INVERTER

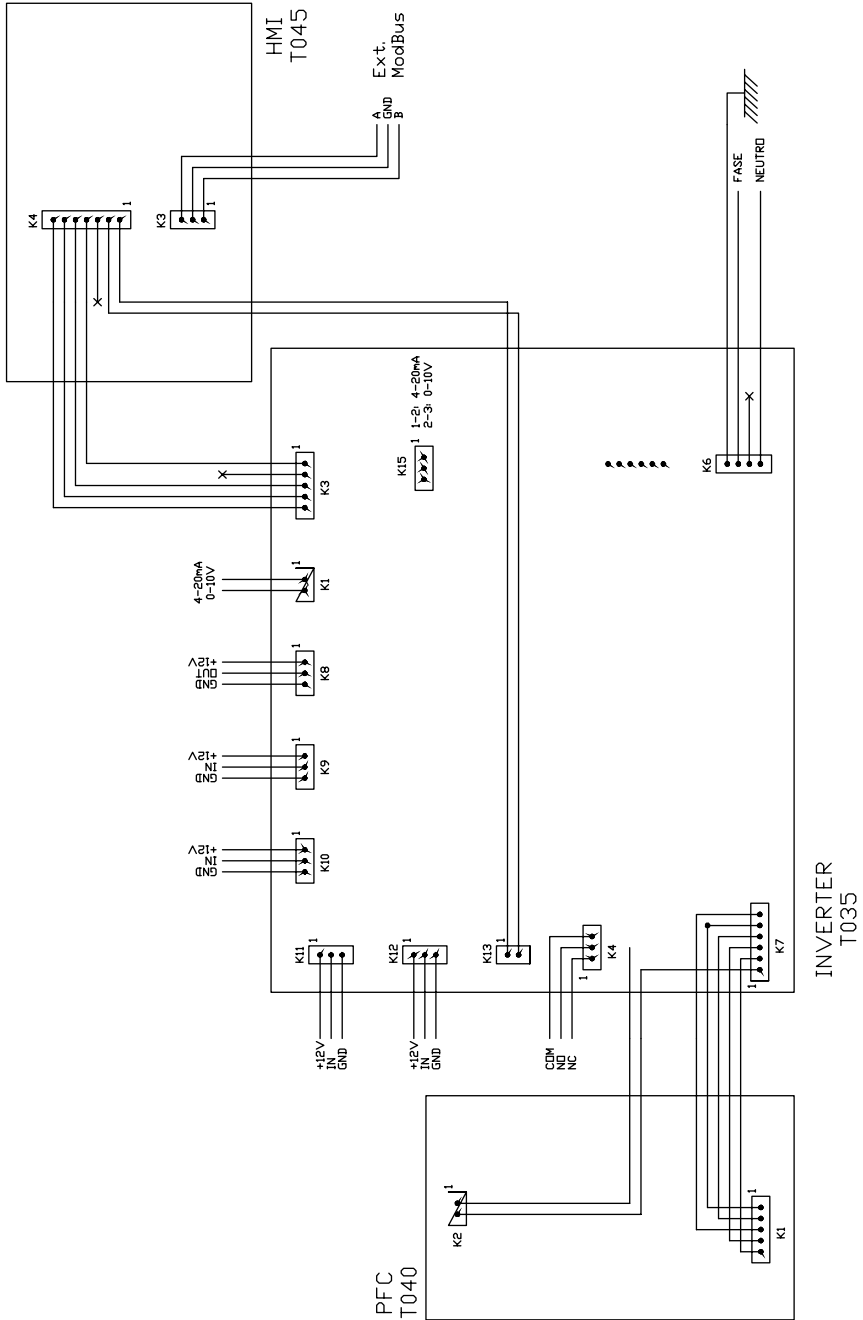

INGRESSI DIGITALI					
K10	K11	K1	K12	Azione	Modalità
0	0	0	0	Cambio di modalità	Precedente a locale
0	0	0	1	Arresto della pompa	Locale
0	0	1	0	Velocità Bassa	Locale
0	0	1	1	Arresto della pompa	Locale
0	1	0	0	Velocità Media	Locale
0	1	0	1	Arresto della pompa	Locale
0	1	1	0	Velocità Media	Locale
0	1	1	1	Arresto della pompa	Locale
1	0	0	0	Velocità Alta	Locale
1	0	0	1	Arresto della pompa	Locale
1	0	1	0	Velocità Alta	Locale
1	0	1	1	Arresto della pompa	Locale
1	1	0	0	Velocità Alta	Locale
1	1	0	1	Arresto della pompa	Locale
1	1	1	0	Velocità Alta	Locale
1	1	1	1	Arresto della pompa	Locale

K4 Relè contatto secco. Indicazione di funzionamento della pompa.

COM/NC Indica posizione di funzionamento. COM/NO Indica posizione di arresto.

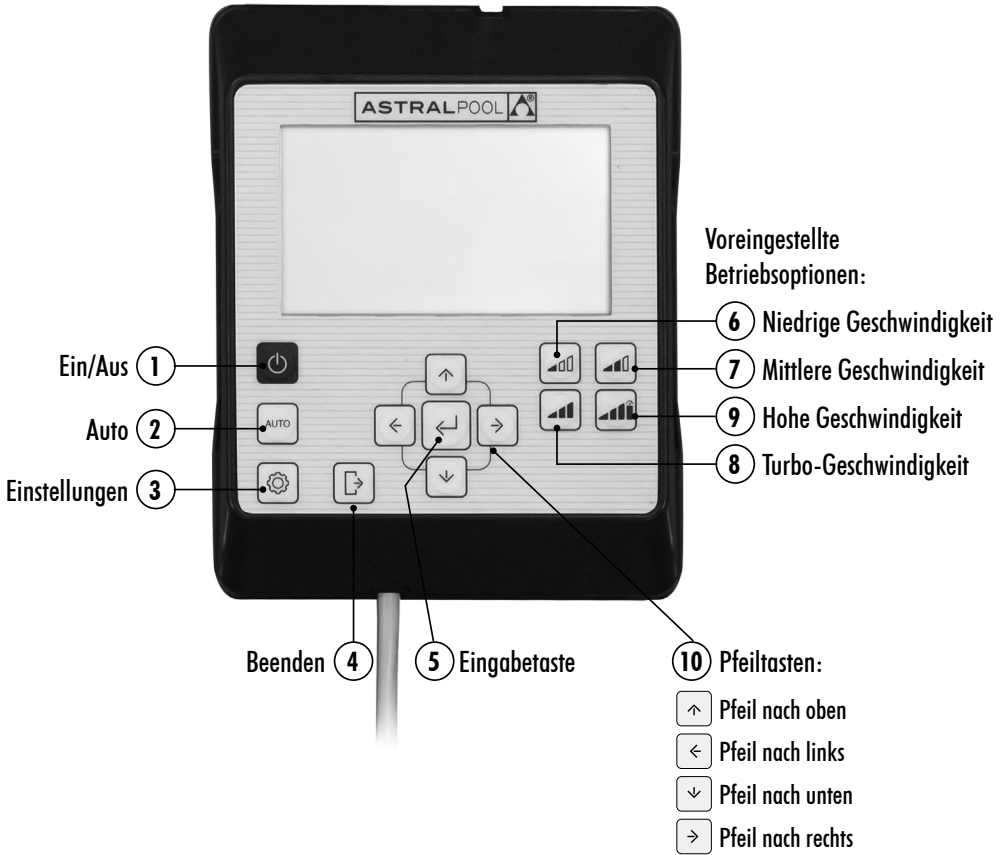

VERWENDUNG DES BEDIENFELDS

Die Pumpe mit variabler Geschwindigkeit **Victoria Plus Silent VS** verfügt über ein **Bedienfeld** zum Ein- und Ausschalten der Pumpe und zum Einstellen und Anzeigen der Parameter und Konfigurationen der Pumpe.

TASTENSTEUERUNGEN:

- ① **Ein/Aus:** Drücken Sie die Taste, um die Pumpe ein- oder auszuschalten. Die Pumpe wird immer im gleichen Modus und in der gleichen Konfiguration eingeschaltet, in denen sie zuvor ausgeschaltet wurde. Nach Drücken der Taste zum Ausschalten der Pumpe wird zwei Minuten lang die Meldung „OFF“ auf dem Bildschirm angezeigt.
- ② **Auto:** Drücken Sie die Taste, damit die Pumpe im **AUTO-MODUS** mit den programmierten Zeiten und den **voreingestellten Betriebsgeschwindigkeiten** ein- und ausgeschaltet wird.
- ③ **Einstellungen:** Drücken Sie die Taste, um zum **Einstellungsmenü** zu wechseln. Auf das **Einstellungsmenü** können Sie sowohl bei laufender als auch bei angehaltener Pumpe zugreifen, vorausgesetzt, sie ist an das Stromnetz angeschlossen.
- ④ **Beenden:** Drücken Sie im **Einstellungsmenü** auf die Taste, um das Menü zu beenden, ohne die Änderungen zu speichern. Bei jedem Drücken gehen Sie im **Einstellungsmenü** um einen Schritt zurück.
- ⑤ **Eingabetaste:** Drücken Sie im **Einstellungsmenü** auf die Taste, um zur ausgewählten Option zu wechseln oder um die vorgenommene Einstellung zu akzeptieren/zu speichern.
- ⑥ **Voreingestellte Betriebsoption. Niedrige Geschwindigkeit:** Drücken Sie die Taste, damit die Pumpe bei **niedriger Geschwindigkeit** (standardmäßig 1.400 U/min) betrieben bzw. eingeschaltet wird.
- ⑦ **Voreingestellte Betriebsoption. Mittlere Geschwindigkeit:** Drücken Sie die Taste, damit die Pumpe bei **mittlerer Geschwindigkeit** (standardmäßig 2.100 U/min) betrieben bzw. eingeschaltet wird.
- ⑧ **Voreingestellte Betriebsoption. Hohe Geschwindigkeit:** Drücken Sie die Taste, damit die Pumpe bei **hoher Geschwindigkeit** (standardmäßig 2.750 U/min) betrieben bzw. eingeschaltet wird.
- ⑨ **Voreingestellte Betriebsoption. Turbo-Geschwindigkeit:** Drücken Sie die Taste, damit die Pumpe im **manuellen Modus** bei **Turbo-Geschwindigkeit** betrieben bzw. eingeschaltet wird. Zum Füllen, zur Schnellreinigung usw. (standardmäßig 2.850 U/min). Der **manuelle Modus** bei **Turbo-Geschwindigkeit** hat eine bestimmte Dauer, nach deren Ablauf automatisch in den **manuellen Modus** bei **hoher Geschwindigkeit** gewechselt wird.
- ⑩ **Pfeiltasten:** Tasten für die Navigation, Auswahl und Einstellung.
 - Pfeil nach oben:** Innerhalb der Option des **Einstellungsmenüs** wird damit der ausgewählte Einstellungswert erhöht oder zur nächsten Auswahl gewechselt. Wenn Sie den ausgewählten Wert fortlaufend erhöhen möchten, halten Sie die Taste für länger als 3 s gedrückt und lassen Sie los, wenn der gewünschte Wert erreicht ist. Schaltet die Pumpe im **manuellen Modus** ein, wenn sie sich im **Ruhemodus** bzw. im **Auto-Modus** befindet, und erhöht die Betriebsgeschwindigkeit.
 - Pfeil nach unten:** Innerhalb der Option des **Einstellungsmenüs** wird damit der ausgewählte Einstellungswert verringert oder zurück zur vorherigen Auswahl gewechselt. Wenn Sie den ausgewählten Wert fortlaufend erhöhen möchten, halten Sie die Taste für länger als 3 s gedrückt und lassen Sie los, wenn der gewünschte Wert erreicht ist. Schaltet die Pumpe im **manuellen Modus** ein, wenn sie sich im **Ruhemodus** bzw. im **Auto-Modus** befindet, und verringert die Betriebsgeschwindigkeit.
 - Pfeil nach links:** Wechselt im **Einstellungsmenü** nach links durch die Optionen oder geht in der Auswahl innerhalb der Option des **Einstellungsmenüs** weiter.
 - Pfeil nach rechts:** Wechselt im **Einstellungsmenü** nach rechts durch die Optionen oder geht in der Auswahl innerhalb der Option des **Einstellungsmenüs** zurück.

1. INBETRIEBNAHME DER PUMPE

Vergewissern Sie sich, dass die Pumpe an das Stromnetz angeschlossen ist. Wenn die Pumpe erstmals an das Stromnetz angeschlossen wird, wechselt sie in den **RUHEMODUS**, und auf dem Bildschirm wird 2 Minuten lang die Meldung „OFF“ angezeigt.

Wenn die Pumpe anschließend vom Stromnetz getrennt und wieder angeschlossen wird, wird die Pumpe immer im gleichen Modus und in der gleichen Konfiguration gestartet, in denen sie getrennt/ausgeschaltet wurde.

Drücken Sie im **RUHEMODUS** die Taste **① Ein/Aus**, um die Pumpe einzuschalten. Bei der ersten Inbetriebnahme wird auf dem Bildschirm der **AUTO-MODUS** angezeigt. Da zunächst kein automatisches Programm vorhanden ist, wird die Pumpe erst gestartet, nachdem der **AUTO-MODUS** konfiguriert wurde, oder wenn der **MANUELLE MODUS** verwendet wird.

Wenn die Pumpe in einem beliebigen Modus eingeschaltet ist, wird sie durch Drücken der Taste **① Ein/Aus** angehalten und in den **RUHEMODUS** versetzt. Im **RUHEMODUS** ist die Pumpe nicht in Betrieb und führt kein automatisches Programm des **AUTO-MODUS** aus.

Bei nachfolgenden Inbetriebnahmen wird die Pumpe im gleichen Modus (**MANUELL** oder **AUTO**) und in der gleichen Konfiguration eingeschaltet, in denen sie ausgeschaltet wurde, selbst wenn sie vom Stromnetz getrennt wurde.



Wenn der Strom ausfällt oder die laufende Pumpe vom Stromnetz getrennt wird, kehrt sie nach Wiederaufnahme der Stromversorgung zum gleichen Betriebsstatus zurück.

ABLAUF DER ERSTEN INBETRIEBNAHME:

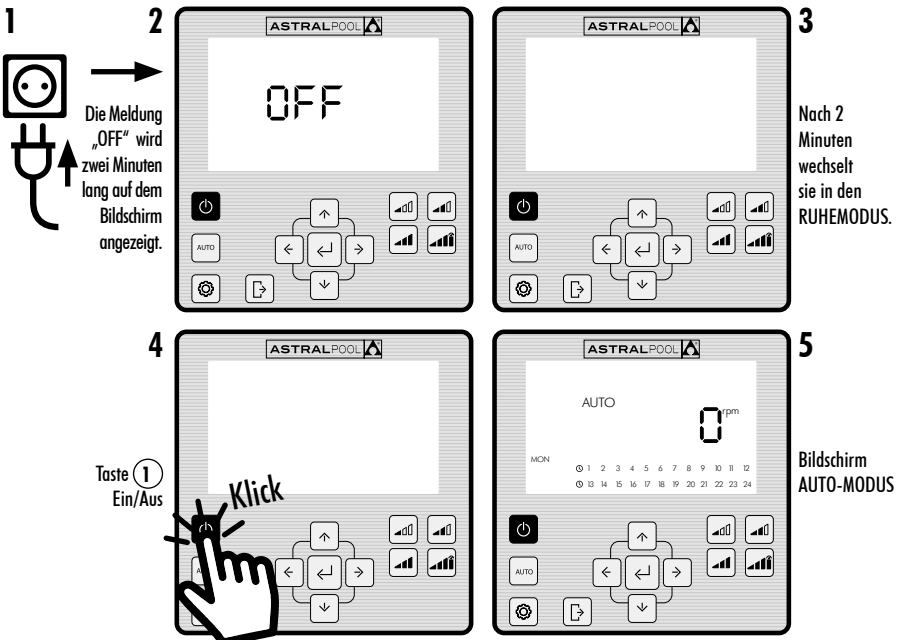

2. BETRIEBSMODI DER PUMPE

Die Pumpe kann im **MANUELLEN MODUS** oder im **AUTO-MODUS** betrieben werden. Um den Betrieb im **MANUELLEN MODUS** oder im **AUTO-MODUS** abzubrechen und zum **RUHEMODUS** zurückzukehren, drücken Sie die Taste **① Ein/Aus**.

Im **RUHEMODUS** ist die Pumpe nicht in Betrieb und führt kein automatisches Programm des **AUTO-MODUS** aus.

Immer wenn die Pumpe (im **MANUELLEN MODUS** oder im **AUTO-MODUS**) aus dem **RUHEMODUS** heraus gestartet wird, erfolgt eine vorherige Füllphase, die standardmäßig eine Dauer vom 30 Sekunden und eine Geschwindigkeit von 2.850 U/min hat. Die Geschwindigkeit und die Dauer dieser Phase können angepasst werden, und sie kann im Einstellungsmenü **EXPERT** deaktiviert werden (Abschnitt 2.3.9). Während der Füllphase blinkt der Geschwindigkeitswert des ausgewählten Modus bis zum Abschluss des Vorgangs.

START IM MANUELLEN MODUS. FÜLLPHASE:

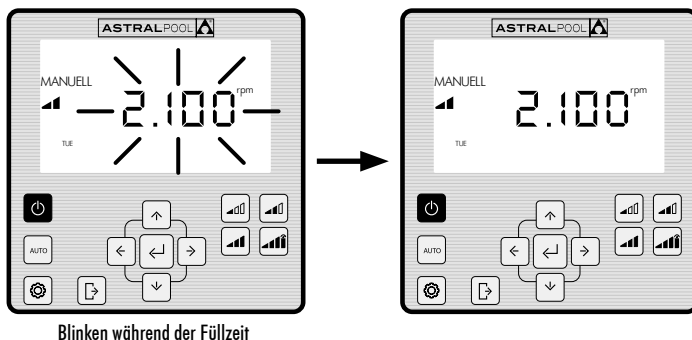

2.1 MANUELLER MODUS

Im **MANUELLEN MODUS** kann der Benutzer die Pumpe manuell starten oder anhalten und die gewünschte Betriebsgeschwindigkeit einstellen.

Um den Betrieb im **MANUELLEN MODUS** anzuhalten, drücken Sie die Taste **① Ein/Aus**, damit die Pumpe in den **RUHEMODUS** zurückwechselt.

Im **MANUELLEN MODUS** kann der Benutzer eine **voreingestellte Betriebsgeschwindigkeit** auswählen (Abschnitt 2.1.1) oder die Geschwindigkeit manuell einstellen (Abschnitt 2.1.2).

BILDSCHIRM MANUELLER MODUS:

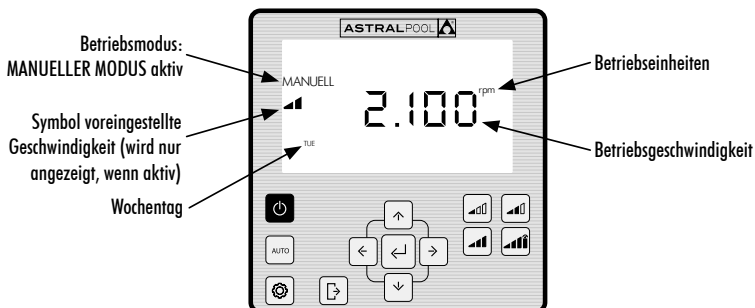

2.1.1 MANUELLER BETRIEBSMODUS BEI VOREINGESTELLTER GESCHWINDIGKEIT

Die Pumpe verfügt über 4 voreingestellte Betriebsgeschwindigkeiten im MANUELLEN MODUS: **Niedrig, Mittel, Hoch und Turbo**.

Die **Turbo-Geschwindigkeit** wird in der Regel für Schnellreinigungen verwendet und hat eine werkseitig eingestellte Dauer von 10 Minuten. Nach Ablauf dieser Zeit wechselt die Pumpe automatisch in den Betrieb im **MANUELLEN MODUS** bei **hoher Geschwindigkeit**. Die Parameter für Geschwindigkeit und Dauer der **Turbo-Geschwindigkeit** können aus Sicherheitsgründen nicht geändert werden.

Die voreingestellten Betriebsoptionen **Niedrig, Mittel und Hoch** können über die Option **SETPOINT** im **Einstellungsmenü** (Abschnitt 2.1.5) oder über die Option **EXPERT** im **Einstellungsmenü** (Abschnitt 2.1.9) konfiguriert werden.

Der Ablauf für den Betrieb der Pumpe im **MANUELLEN MODUS** bei **voreingestellter Geschwindigkeit** ist folgender:

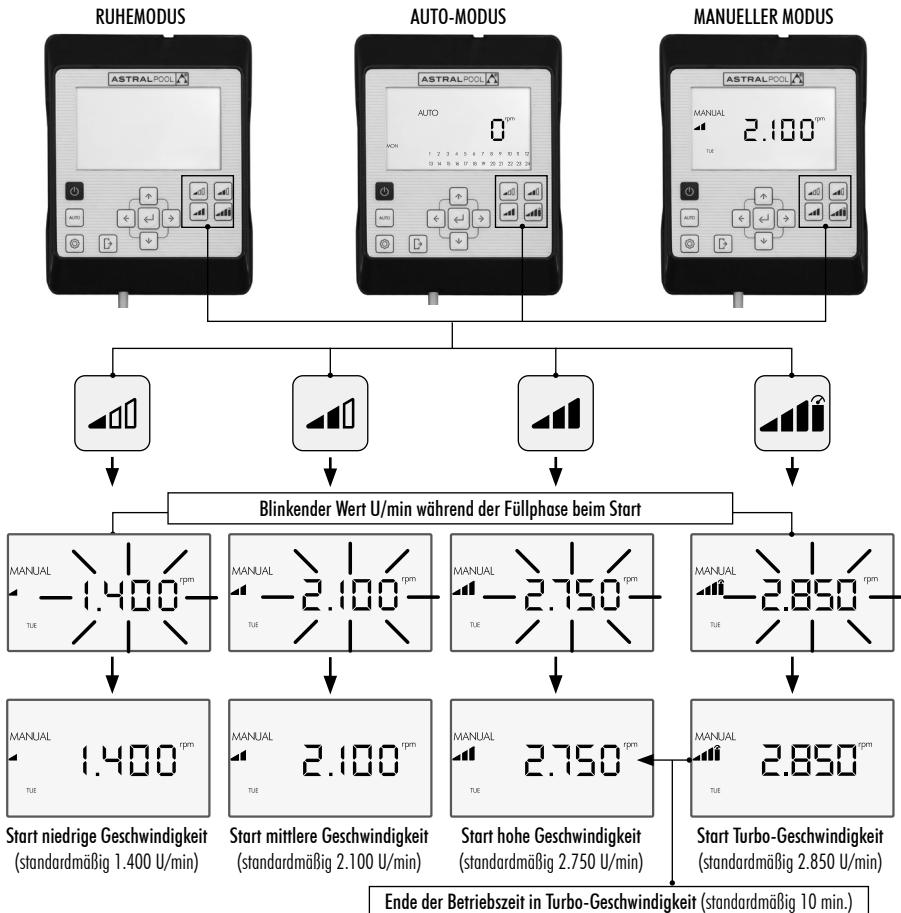

Die ausgewählte **voreingestellte Geschwindigkeit** kann geändert werden, indem Sie den **Pfeil nach oben** drücken, um den Wert zu erhöhen, bzw. den **Pfeil nach unten**, um den Wert zu verringern. Bei kurzem Drücken wird der Wert um 25 U/min erhöht. Bei längerem Drücken (> 3 s) wird der Wert fortlaufend um 25 U/min erhöht, bis Sie die Taste loslassen.

Wenn die **voreingestellte Geschwindigkeit** erhöht oder verringert wird, wird das entsprechende Symbol nicht angezeigt, und der **MANUELLE MODUS** bleibt aktiviert.

Die Geschwindigkeit kann zwischen einem Minimum von 1.000 U/min und einem Maximum von 2.750 U/min variiert werden. Wenn die Ober- bzw. Untergrenze der U/min erreicht ist, gibt die Pumpe einen anhaltenden Piepton aus.

BEISPIEL FÜR DIE ÄNDERUNG DER VOREINGESTELLTEN MITTLEREN GESCHWINDIGKEIT IM MANUELLEN MODUS:

Symbol mittlere voreingestellte Geschwindigkeit

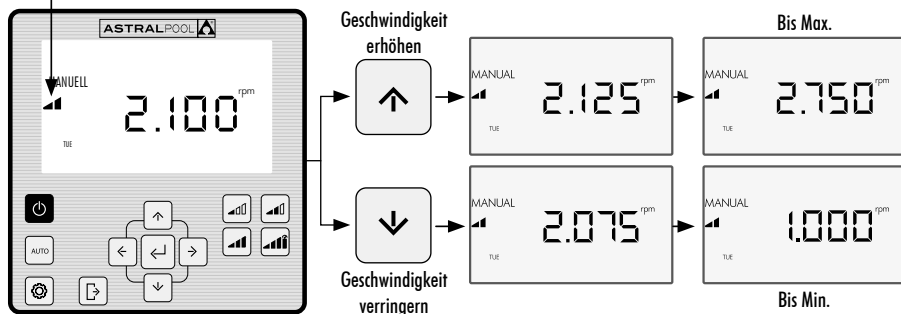

2.1.2 BETRIEBSMODUS MIT MANUELLER EINSTELLUNG DER GESCHWINDIGKEIT

Der Benutzer startet die Pumpe manuell und stellt die Betriebsgeschwindigkeit der Pumpe manuell ein.

DER ABLAUF FÜR DIE EINSTELLUNG DER GESCHWINDIGKEIT IM MANUELLEN MODUS IST FOLGENDER:

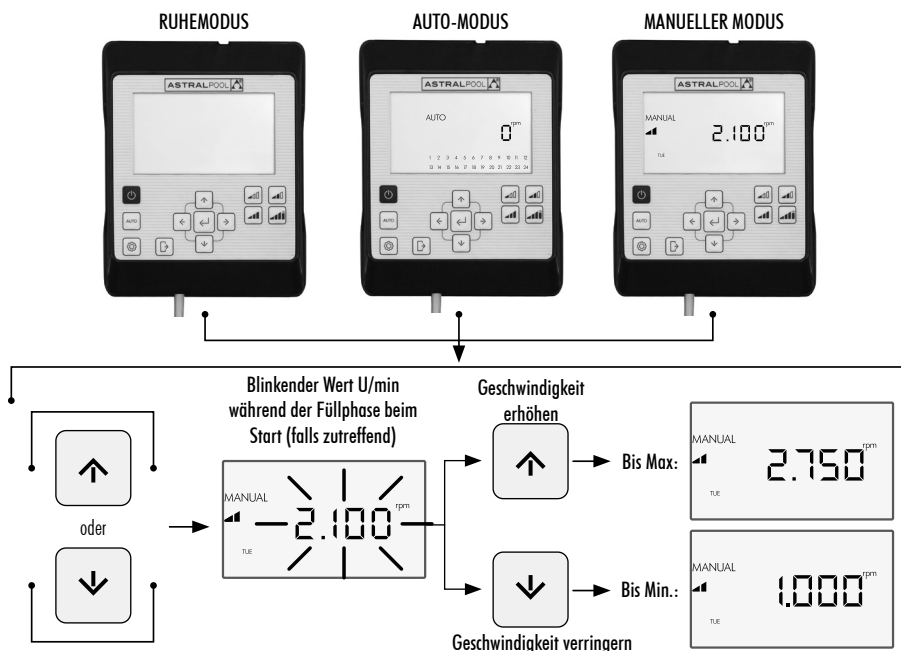

2.2 AUTO-MODUS

Im **AUTO-MODUS** ist der Pumpenbetrieb automatisiert, und es wird ein wöchentliches Betriebszeitenprogramm ausgeführt, für das der Benutzer die gewünschten **voreingestellten Betriebsgeschwindigkeiten** konfigurieren muss.

! Zum Betrieb des **AUTO-MODUS** müssen unbedingt der **Tag** und die **Uhrzeit** in den Optionen **CLOCK** und **DAY** des **Einstellungsmenüs** (Abschnitte 2.1.1 **CLOCK** und 2.1.2 **DAY**) konfiguriert werden.

Das Programm wird entsprechend den Bedürfnissen der Installation (Energieersparnis, gesamtes Wasservolumen usw.) und den Nutzungszeiten des Schwimmbads festgelegt.

Um die Pumpe im **AUTO-MODUS** zu aktivieren, drücken Sie die Taste **2** **AUTO**. Auf dem Bildschirm wird das Betriebszeitenprogramm für den aktuellen Tag angezeigt.

Um den Betrieb im **AUTO-MODUS** abzubrechen, drücken Sie die Taste **1** **Ein/Aus**, um den **RUHEMODUS** zu aktivieren, oder versetzen Sie die Pumpe in den **MANUELLEN MODUS**.

Beim Starten der Pumpe im **AUTO-MODUS** wird eine vorherige Füllphase gestartet, die standardmäßig eine Dauer vom 30 Sekunden und eine Geschwindigkeit von 2.850 U/min hat. Die Geschwindigkeit und die Dauer dieser Phase können angepasst werden, und sie kann mit der Option **EXPERT** im **Einstellungsmenü** deaktiviert werden (siehe Abschnitt 2.3.9). Während der Füllphase blinkt der Geschwindigkeitswert bis zum Abschluss des Vorgangs.

Wenn die Pumpe im **MANUELLEN MODUS** läuft und der **AUTO-MODUS** aktiviert wird, wird der manuelle Betrieb abgebrochen und der Betrieb mit dem festgelegten automatischen Programm aufgenommen.

Um das vollständige Wochenprogramm anzuzeigen und zu konfigurieren, gehen Sie zur Option **TIMER** im **Einstellungsmenü** (Abschnitt 2.3.8).

Wenn Sie voreingestellte Betriebsgeschwindigkeiten konfigurieren möchten, gehen Sie zur Option **SETPOINT** im **Einstellungsmenü** (Abschnitt 2.3.5).

AKTIVIEREN DES AUTO-MODUS:

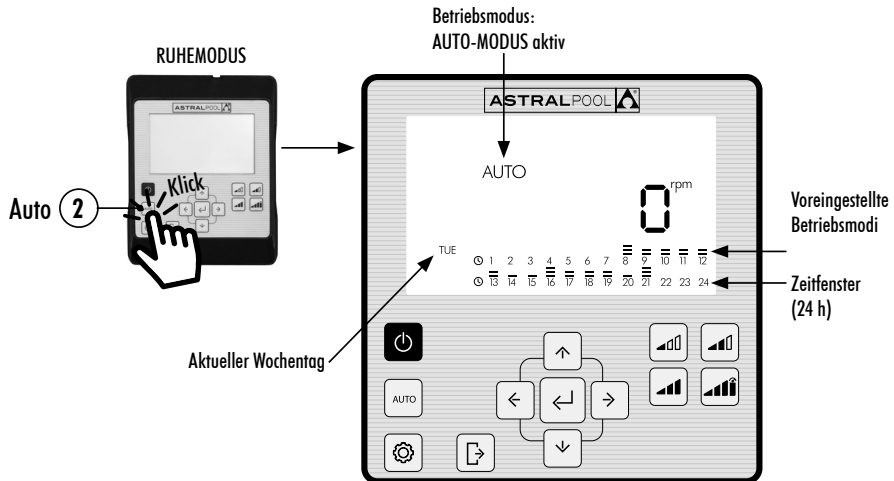

2.3 EINSTELLUNGSMENÜ

Drücken Sie die Taste **3**, um das **Einstellungsmenü** zu öffnen. Auf das **Einstellungsmenü** können Sie von jedem Betriebsmodus aus (**RUHEMODUS**, **MANUELLER MODUS** und **AUTO-MODUS**) und bei laufender oder angehaltener Pumpe zugreifen.

Um durch die Optionen des **Einstellungsmenüs** zu navigieren, verwenden Sie die Pfeiltasten **10** nach links und nach rechts. Die ausgewählte Option des **Einstellungsmenüs** blinkt. Drücken Sie die **5** Eingabetaste, um zur Konfiguration der gewünschten Option im **Einstellungsmenü** zu wechseln. Nach dem Wechseln zur Option im **Einstellungsmenü** wird in der Optionsleiste des **Einstellungsmenüs** nur die ausgewählte Option angezeigt.

IN DER KONFIGURATION DER AUSGEWÄHLTEN OPTION IM EINSTELLUNGSMENÜ:

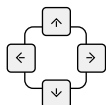

Drücken Sie die **Pfeiltasten 10** nach links und nach rechts, um durch die Auswahloptionen zu navigieren, und die **Pfeiltasten 10** nach oben und nach unten, um die Auswahl zu ändern.



Drücken Sie die **5** Eingabetaste, um die vorgenommenen Änderungen zu akzeptieren/zu speichern und zur nächsten Einstellung weiterzugehen oder die Konfiguration abzuschließen und zum **Einstellungsmenü** zurückzukehren.



Drücken Sie innerhalb der Konfiguration der Einstellung die Taste **4** Beenden, um zu den Optionen des **Einstellungsmenüs** zurückzukehren, ohne die vorgenommenen Änderungen zu speichern. Drücken Sie erneut die Taste **4** Beenden, wenn Sie das **Einstellungsmenü** verlassen und zum **Betriebsmodus** zurückkehren möchten.

BEISPIEL FÜR DEN ZUGRIFF AUF DIE GEWÜNSCHTE OPTION IM EINSTELLUNGSMENÜ:

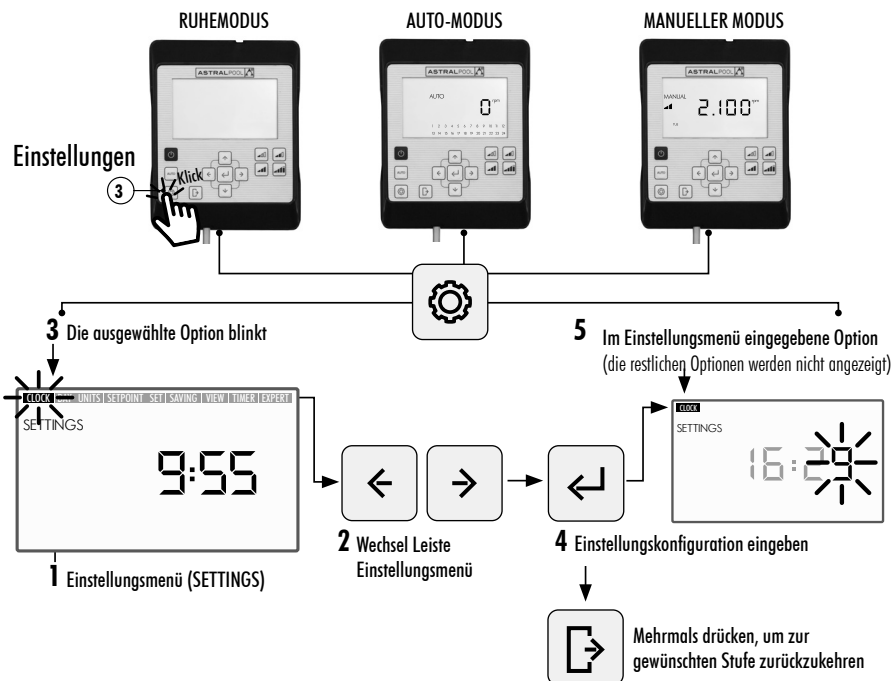



EINSTELLUNGSMENÜ

2.3.1 CLOCK

Anzeige und Einstellung der Uhrzeit.

2.3.2 DAY

Anzeige und Einstellung des Wochentags.

2.3.3 UNITS

Anzeige der Betriebsparameter der Pumpe.

RPM: Drehgeschwindigkeit der Pumpe

%: Betriebslast der Pumpe

W: Stromverbrauch

kWh: Kumulierter Stromverbrauch

2.3.4 UNITS SETPOINT

Anzeige und Konfiguration der Anzeigeeinheit der voreingestellten Geschwindigkeiten.

RPM: Drehgeschwindigkeit der Pumpe

%: Betriebslast der Pumpe

2.3.5 SETPOINT

Anzeige und Konfiguration der voreingestellten Geschwindigkeiten.

Konfiguriert den
Betriebswert:

Niedrig. Unterste Stufe **RPM** bzw. Betriebs-% der Pumpe

Mittel. Mittlere Stufe **RPM** bzw. Betriebs-% der Pumpe

Hoch. Hohe Stufe **RPM** bzw. Betriebs-% der Pumpe

2.3.6 SAVING VIEW

Konfiguriert die Anzeigeeinheit für die Energieersparnis.

€/WEEK: Wöchentliche Energieersparnis in Euro

€/YEAR: Jährliche Energieersparnis in Euro

\$/WEEK: Wöchentliche Energieersparnis in Dollar

\$/YEAR: Jährliche Energieersparnis in Dollar

2.3.7 SET SAVING

Konfiguriert die Parameter für die Berechnung der Energieersparnis.

h/DAY SINGLE SPEED: Tägliche Betriebszeit der Pumpe in Stunden

€/kWh—\$/kWh: Kosten der kWh, in Euro oder Dollar

2.3.8 TIMER

Anzeige und Konfiguration des AUTO-Programms.

2.3.9 EXPERT

Erweiterte Konfiguration.

2.3.1 CLOCK. EINSTELLUNG DER UHRZEIT

1. Wählen Sie die Option **CLOCK** im **Einstellungsmenü** aus, um die Uhrzeit anzuzeigen.
2. Wechseln Sie zu **CLOCK** im **Einstellungsmenü**, um die Uhrzeit zu konfigurieren. Die ausgewählte Ziffer blinkt.
3. Um zu einer anderen Ziffer zu wechseln, verwenden Sie die **Pfeiltasten** **(10)** nach links und nach rechts.
4. Drücken Sie die **Pfeiltasten** **(10)** nach oben und nach unten, um den Wert der ausgewählten Ziffer zu erhöhen oder zu verringern.
5. Drücken Sie die **(5)** **Eingabetaste**, um die konfigurierte Uhrzeit zu bestätigen. Nach der Bestätigung kehren Sie zu den Optionen des **Einstellungsmenüs** zurück.

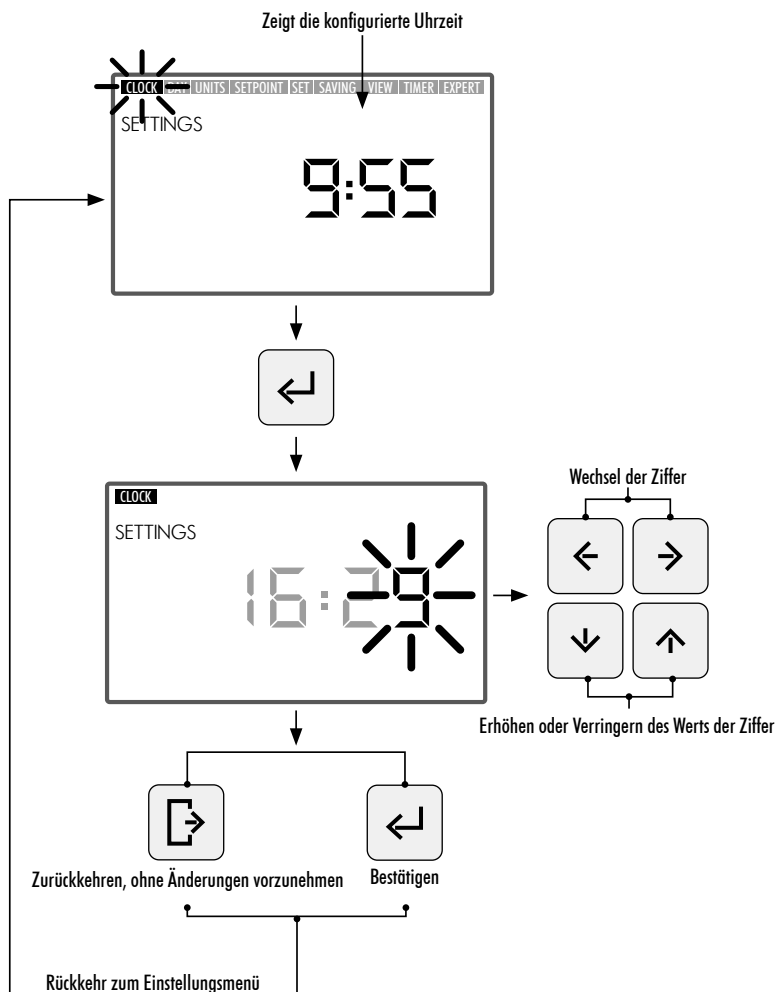

2.3.2 DAY. WOCHENTAG

1. Wählen Sie die Option **DAY** im **Einstellungsmenü** aus, um den Wochentag anzuzeigen.
2. Wechseln Sie zu **DAY** im **Einstellungsmenü**, um den Wochentag zu konfigurieren.
3. Verwenden Sie die Pfeiltasten **10** nach oben und nach unten, um den ausgewählten Wochentag zu ändern.
4. Drücken Sie die **5** Eingabetaste, um den ausgewählten Wochentag zu bestätigen. Nach der Bestätigung kehren Sie zu den Optionen des **Einstellungsmenü** zurück.

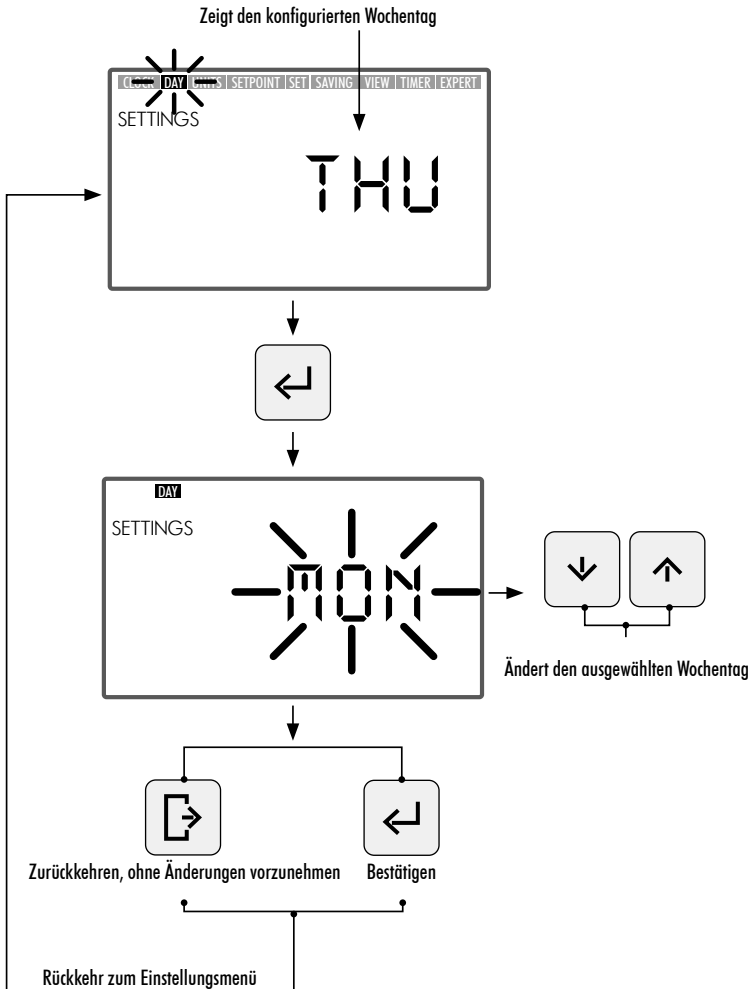

2.3.3 UNITS. EINHEITEN

1. Wählen Sie die Option **UNITS** im **Einstellungsmenü** aus, um den Wert des konfigurierten Parameters anzuzeigen.
2. Wechseln Sie zu „**UNITS**“ im **Einstellungsmenü**, um den Wert der Betriebsparameter für die Pumpe anzuzeigen. Der ausgewählte Anzeigeparameter blinkt.
3. Verwenden Sie die **Pfeiltasten** **10** nach oben und nach unten, um die einzelnen Parameter anzuzeigen:
 - **RPM**: Zeigt die Drehgeschwindigkeit des Motors in Umdrehungen pro Minute.
 - **%**: Zeigt die Betriebskapazität der Pumpe in % (35% Mindestlast – 100% Höchstlast).
 - **W**: Zeigt den Wert für den Stromverbrauch des Motors in Watt.
 - **kWh**: Zeigt den kumulierten Stromverbrauch der Pumpe in Kilowattstunden. Um den Verbrauchszähler neu zu starten, halten Sie die **5** **Eingabetaste** länger als 5 Sekunden gedrückt.
 - **Hz**: Zeigt den Wert der auf den Motor angewandten Netzfrequenz in Hertz an.
4. Drücken Sie die **5** **Eingabetaste**, um den Anzeigeparameter auszuwählen. Nach der Bestätigung kehren Sie zu den Optionen des **Einstellungsmenüs** zurück.

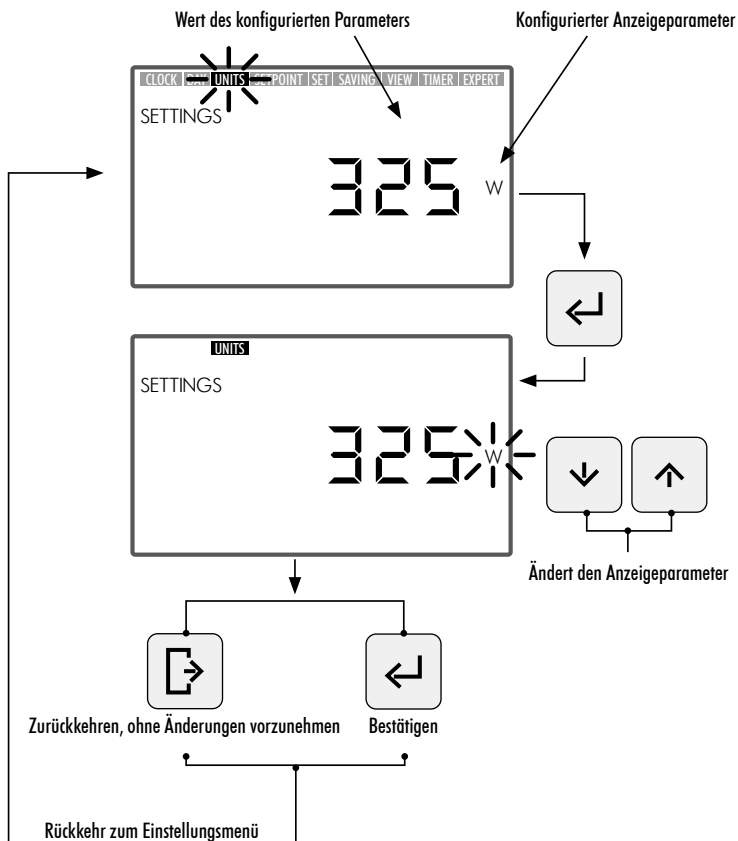

2.3.4 UNITS SETPOINT. KONFIGURATION DER DEN VOREINGESTELLTEN BETRIEBSOPTIONEN ZUGEWIESENEN EINHEIT

1. Wählen Sie die Option **UNITS SETPOINTS** im **Einstellungsmenü**, um die für die **voreingestellten Betriebsoptionen** konfigurierte Einheit anzuzeigen.
2. Wechseln Sie zu „**UNITS SETPOINT**“ im **Einstellungsmenü**, um die Einheit für der **voreingestellten Betriebsoption** zu ändern. Die ausgewählte Einheit blinkt.
3. Verwenden Sie die **Pfeiltasten** **⓫** **nach oben und nach unten**, um die Einheit zu ändern. Wählen Sie unter den folgenden Einheiten aus:
 - **RPM**: Zeigt die Drehgeschwindigkeit des Motors in Umdrehungen pro Minute.
 - **%**: Zeigt die Betriebskapazität der Pumpe in % (100% volle Last) abhängig von der Drehzahl (100% volle Last entspricht der maximalen Betriebsgeschwindigkeit von 2.750 U/min).
4. Drücken Sie die **⓬** **Eingabetaste**, um die Einheit der **voreingestellten Betriebsoption** zu ändern. Nach der Bestätigung kehren Sie zu den Optionen des **Einstellungsmenüs** zurück.

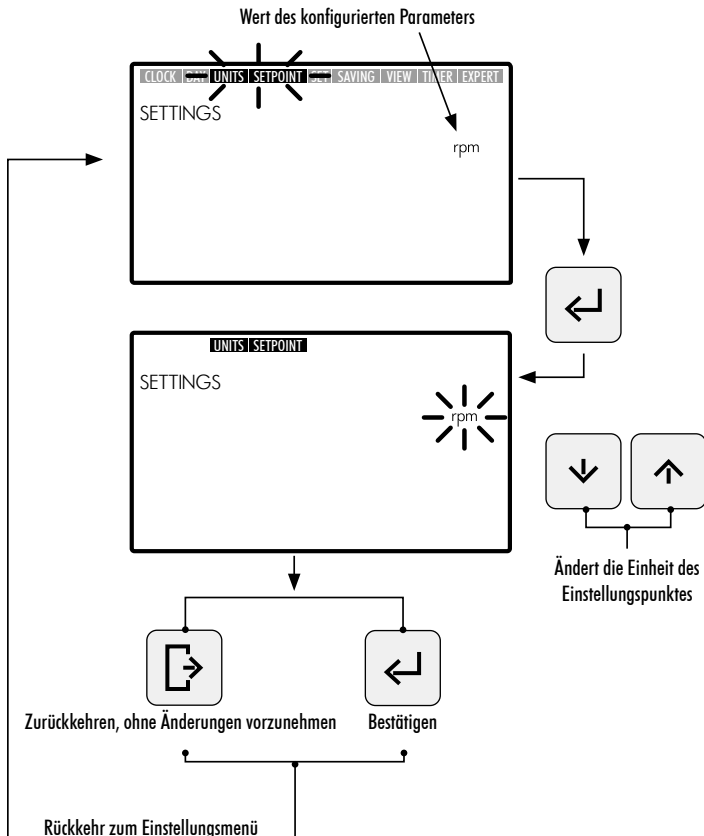

2.3.5 SETPOINT. KONFIGURATION DER VOREINGESTELLTEN BETRIEBSOPTIONEN

1. Wechseln Sie zur Option **SETPOINT** im **Einstellungsmenü**, um die den **voreingestellten Betriebsoptionen** zugewiesenen Werte anzuzeigen/zu ändern. Der konfigurierte Wert der ausgewählten **voreingestellten Betriebsoption** blinkt.
2. Verwenden Sie die **Pfeiltasten** **(10)** **nach oben und nach unten**, um den zur **voreingestellten Betriebsoption** zugewiesenen Wert zu erhöhen oder zu verringern. Es sind 3 Modi von konfigurierbaren **voreingestellten Betriebsoptionen** vorhanden:

- **Niedrige voreingestellte Betriebsgeschwindigkeit:** Unterste Stufe der U/min bzw. Betriebs-% der Pumpe (je nach konfigurierter Einheit. Abschnitt 2.3.4 **UNITS SETPOINT**). Mindestwert.
- **Mittlere voreingestellte Betriebsgeschwindigkeit:** Mittlere Stufe der U/min bzw. Betriebs-% der Pumpe (je nach konfigurierter Einheit. Abschnitt 2.3.4 **UNITS SETPOINT**). Mittlerer Wert.
- **Hohe voreingestellte Betriebsgeschwindigkeit:** Höchste Stufe der U/min bzw. Betriebs-% der Pumpe (je nach konfigurierter Einheit. Abschnitt 2.3.4 **UNITS SETPOINT**). Höchstwert.

Der Wert der Betriebsstufen wird von der **niedrigen Betriebsgeschwindigkeit** bis zur **hohen Betriebsgeschwindigkeit** erhöht, d. h., es ist beispielsweise nicht zulässig, dass der Wert der **mittleren Betriebsgeschwindigkeit** höher als der Wert der **hohen Betriebsgeschwindigkeit** oder niedriger als der Wert der niedrigen Betriebsgeschwindigkeit liegt. So muss immer folgende Bedingung erfüllt sein:

Wert hohe Betriebsgeschwindigkeit \geq Wert mittlere Betriebsgeschwindigkeit \geq Wert niedrige Betriebsgeschwindigkeit

3. Drücken Sie die **(5)** **Eingabetaste**, um den zur **voreingestellten Betriebsoption** zugewiesenen Wert zu bestätigen. Nach dem Bestätigen gehen Sie weiter zum nächsten **voreingestellten Betriebsmodus**. Nach der Eingabe des letzten Werts für die **voreingestellte hohe Betriebsgeschwindigkeit** kehren Sie zu den Optionen des **Einstellungsmenü** zurück.

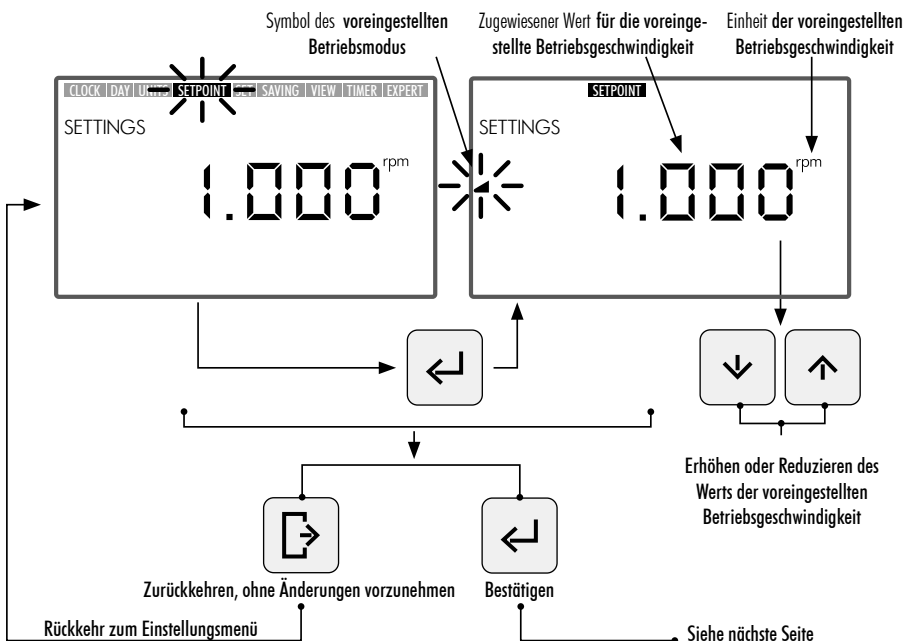

Siehe vorherige Seite

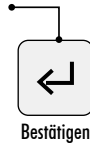

Weiter zur Konfiguration des Werts **mittlere voreingestellte Geschwindigkeit**

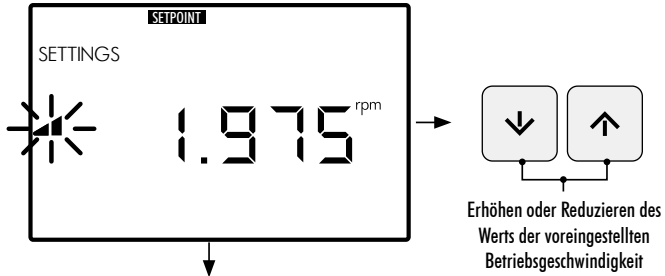

Weiter zur Konfiguration des Werts **hohe voreingestellte Geschwindigkeit**

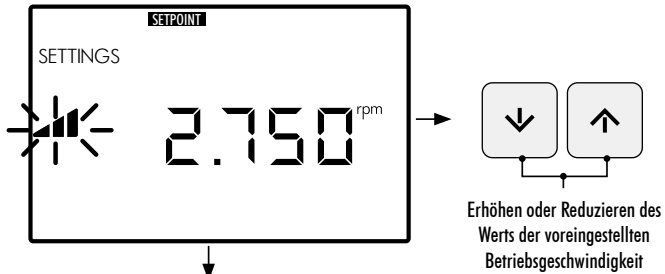

Rückkehr zum Einstellungs Menü



2.3.6 SAVING VIEW. ANSICHT DER ENERGIEERSPARNIS

1. Wählen Sie die Option **SAVING VIEW** im **Einstellungsmenü** aus, um den Wert der konfigurierten Energieersparnis anzuzeigen.
2. Wechseln Sie zu **SAVING VIEW** im **Einstellungsmenü**, um die Einheit zur Anzeige der Energieersparnis zu ändern. Die konfigurierte Einheit blinkt.
3. Verwenden Sie die **Pfeiltasten** **10** nach oben und nach unten, um die Anzeigeeinheit zu ändern. Wählen Sie unter den folgenden Einheiten aus:
 - **€/WEEK**: Wöchentliche Energieersparnis in Euro.
 - **€/YEAR**: Jährliche Energieersparnis in Euro.
 - **\$/WEEK**: Wöchentliche Energieersparnis in Dollar.
 - **\$/YEAR**: Jährliche Energieersparnis in Dollar.
 - Energieersparnis nicht anzeigen. Die Einheit wird nicht auf dem Bildschirm angezeigt.
4. Drücken Sie die **5** **Eingabetaste**, um die ausgewählte Anzeigeeinheit für die Energieersparnis zu bestätigen. Nach der Bestätigung kehren Sie zu den Optionen des **Einstellungsmenüs** zurück.

! Um die Energieersparnis korrekt anzeigen zu können, müssen zuerst die zugeordneten Parameter für die Energieersparnis in der Option **SET SAVING** des **Einstellungsmenüs** festgelegt werden (Abschnitt 2.3.7). Der Wert der Energieersparnis, der in der Option **SAVING VIEW** angezeigt wird, wird anhand der Parameter berechnet, die in der Option **SET SAVING** im **Einstellungsmenü** eingegeben wurden (Abschnitt 2.3.7), und er ist das Ergebnis der sofortigen Ersparnis bei Betrieb der Pumpe bei variabler Geschwindigkeit anstelle des Betriebs der Pumpe bei fester Geschwindigkeit (SINGLE SPEED).

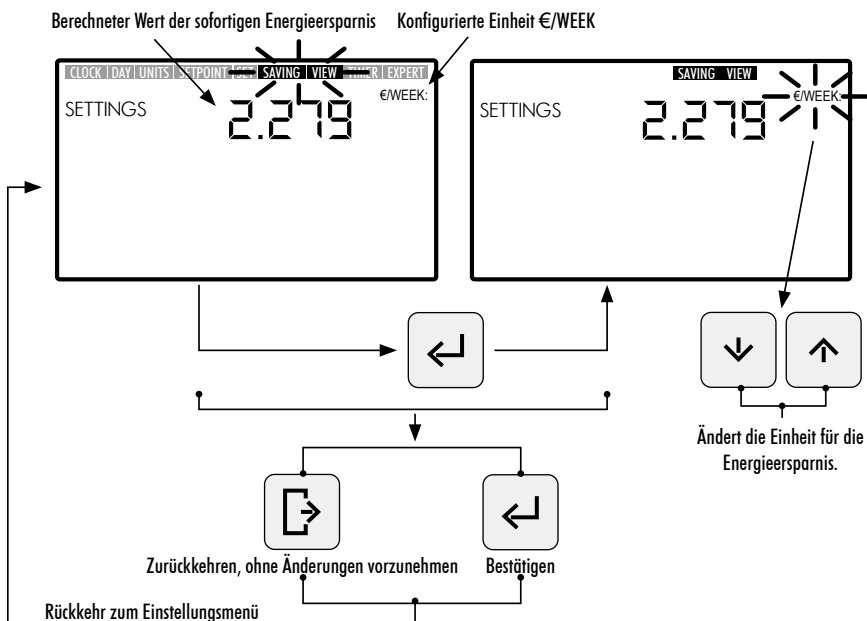

2.3.7 SET SAVING. EINSTELLUNG DER ENERGIESPARPARAMETER

1. Wechseln Sie zur Option **SET SAVING** im **Einstellungsmenü**, um die Parameter für die Berechnung der Energieersparnis anzupassen. Die Ziffer des Einstellungswerts für den ersten Parameter „h/DAY SINGLE SPEED“ blinkt.

Die Berechnung der Energieersparnis, die in der Option **SAVING VIEW** des **Einstellungsmenüs** angezeigt wird (Abschnitt 2.3.6), erfolgt ausgehend von der Einstellung der folgenden Parameter:

- **h/DAY SINGLE SPEED:** Tägliche Betriebszeit der Pumpe in Stunden.
- **€/kWh—\$/kWh:** Kosten der kWh in Euro oder Dollar, je nach der in der Option **SAVING VIEW** des **Einstellungsmenüs** konfigurierten Einheit (Abschnitt 2.1.6).

2. Nach dem Wechseln zur Option **SET SAVING** drücken Sie zum Konfigurieren der täglichen Betriebszeit der Pumpe in Stunden „h/DAY SINGLE SPEED“ die **Pfeiltasten ⑩ nach links und nach rechts**, um zwischen den Ziffern zu wechseln. Die ausgewählte Ziffer blinkt. Drücken Sie dann die **Pfeiltasten ⑩ nach oben und nach unten**, um den Wert der ausgewählten Ziffer zu erhöhen oder zu verringern. Nach dem Definieren des Parameterwerts drücken Sie zur Bestätigung die **⑤ Eingabetaste**.

Nach Bestätigen des ersten Parameters „h/DAY SINGLE SPEED“ wird der zweite Parameter eingestellt, „€/kWh—\$/kWh“. Konfigurieren Sie die Kosten der kWh „€/kWh—\$/kWh“, indem Sie die **Pfeiltasten ⑩ nach links und nach rechts** drücken, um zwischen den Ziffern zu wechseln. Drücken Sie die **Pfeiltasten ⑩ nach oben und nach unten**, um die ausgewählte Ziffer zu erhöhen oder zu verringern. Nach dem Definieren des zweiten Parameterwerts drücken Sie zur Bestätigung die **⑤ Eingabetaste**. Nach der Bestätigung kehren Sie zu den Optionen des **Einstellungsmenüs** zurück.

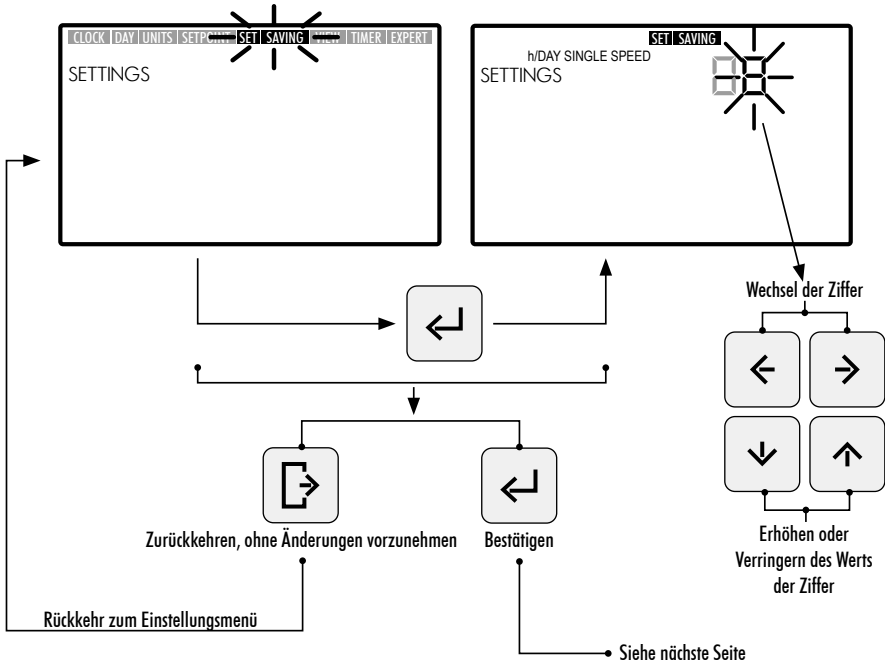

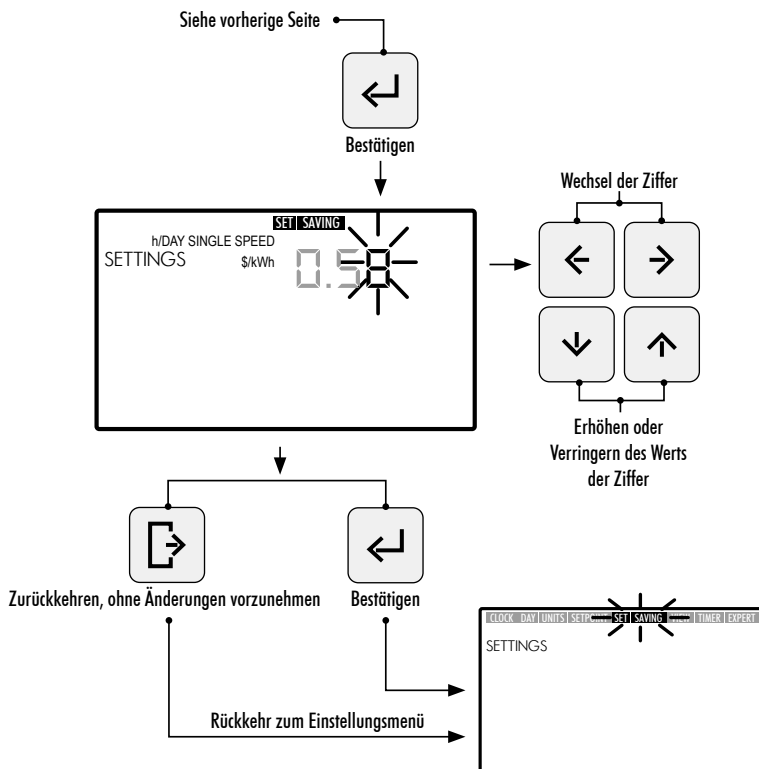

2.3.8 TIMER. EINSTELLUNG DES AUTOMATISCHEN PROGRAMMS (AUTO)

1. Wählen Sie die Option **TIMER** im **Einstellungsmenü**, um das Programm des **AUTO-MODUS** für den aktuellen Tag anzuzeigen.
2. Wechseln Sie zur Option **TIMER** im **Einstellungsmenü**, um das tägliche Programm für die Woche des **AUTO-MODUS** anzuzeigen oder einzustellen. Der ausgewählte Wochentag blinkt.

Wenn Sie das ganze für den **AUTO-MODUS** festgelegte Wochenprogramm löschen möchten, halten Sie gleichzeitig die Tasten **5 Eingabe** + **3 Einstellungen** für mehr als 3 Sekunden gedrückt, nachdem Sie zur Option **TIMER** gewechselt sind.

Um die täglichen Programme für die Woche anzuzeigen, verwenden Sie die Pfeiltasten **10 nach oben und nach unten**, um die **Wochenoption** des gewünschten Programms auszuwählen. Verwenden Sie die folgenden verfügbaren Wochenoptionen:

- **MON:** AUTO-Programm für den Wochentag **MONTAG**
- **TUE:** AUTO-Programm für den Wochentag **DIENSTAG**
- **WED:** AUTO-Programm für den Wochentag **MITTWOCH**
- **THUR:** AUTO-Programm für den Wochentag **DONNERSTAG**

- **FRI:** AUTO-Programm für den Wochentag **FREITAG**
- **SAT:** AUTO-Programm für den Wochentag **SAMSTAG**
- **SUN:** AUTO-Programm für den Wochentag **SONNTAG**
- **MON TUE WED THUR FRI SAT SUN:** Gemeinsames AUTO-Programm für die Wochentage **MONTAG** bis **SONNTAG**.
- **SAT SUN:** Gemeinsames **AUTO**-Programm für das Wochenende (**SAMSTAG UND SONNTAG**).

Drücken Sie die **5 Eingabetaste**, um die Tagesauswahl zu bestätigen, die konfiguriert werden soll.

3. Drücken Sie die **Pfeiltasten 10 nach links und nach rechts**, um sich durch die Zeitfenster fortzubewegen. Das ausgewählte Zeitfenster blinkt. Drücken Sie im ausgewählten Zeitfenster so lange die **Pfeiltasten 10 nach oben und nach unten**, bis die gewünschte **voreingestellte Betriebsoption** angezeigt wird, oder weisen Sie den Modus zu, indem Sie direkt die Taste **6** oder **7** oder **8** für **niedrige, mittlere oder hohe voreingestellte Betriebsgeschwindigkeit** drücken.

VERFÜGBARE OPTIONEN FÜR DIE KONFIGURATION DER ZEITFENSTERAUSWAHL IM AUTO-MODUS.

 **Niedrige voreingestellte Betriebsgeschwindigkeit** 

 **Mittlere voreingestellte Betriebsgeschwindigkeit** 

 **Hohe voreingestellte Betriebsgeschwindigkeit** 

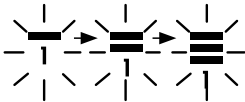

Angehaltene Pumpe. Während die Auswahl blinkt, wird der Geschwindigkeitsmodus geändert. Beim Wechseln des Zeitfensters zeigt diese keine zugewiesene Betriebsgeschwindigkeit an.

4. Drücken Sie die **5 Eingabetaste**, um die Konfiguration der ausgewählten Tagesauswahl zu beenden. Nach der Bestätigung kehren Sie zur Auswahl des Wochentages zurück. Falls zu diesem Zeitpunkt gewünscht, wählen Sie den nächsten gewünschten Tag aus, um sein Programm zu konfigurieren, oder drücken Sie die Taste **4 Beenden**, um zu den Optionen des **Einstellungsmenü** zurückzukehren.

Drücken Sie erst dann die **5 Eingabetaste**, nachdem Sie die Programmierung der Tagesauswahl vollständig abgeschlossen haben.



Die Werte für die **niedrige, mittlere oder hohe voreingestellte Betriebsgeschwindigkeit** können über die Option **SETPPOINT** im **Einstellungsmenü** konfiguriert werden (Abschnitt 2.3.5).

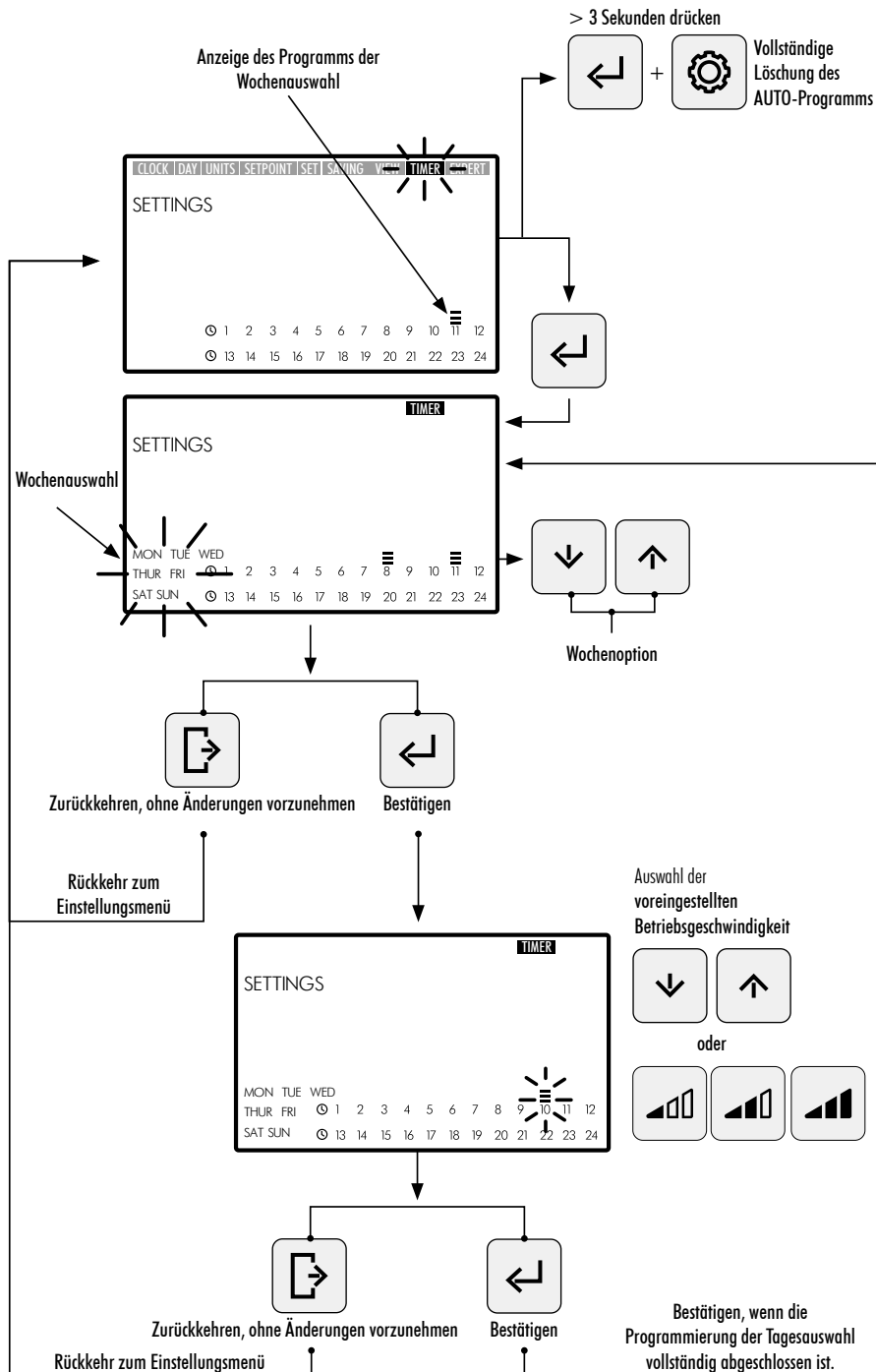

2.3.9 EXPERT. ERWEITERTES MENÜ

1. Wechseln Sie zur Option **EXPERT** im **Einstellungsmenü**, um das Einstellungsmenü für erweiterte Konfiguration zu öffnen.
2. Verwenden Sie zum Navigieren, Auswählen und Einstellen der Optionen und Parameter im erweiterten Menü die Pfeiltasten **(10)**.
3. Drücken Sie die **(5) Eingabetaste**, um die vorgenommene Einstellung zu bestätigen, oder drücken Sie die Taste **(4) Beenden**, um zu den Optionen des **Einstellungsmenüs** zurückzukehren.

OPTIONEN DES MENÜS FÜR ERWEITERTE EINSTELLUNGEN:

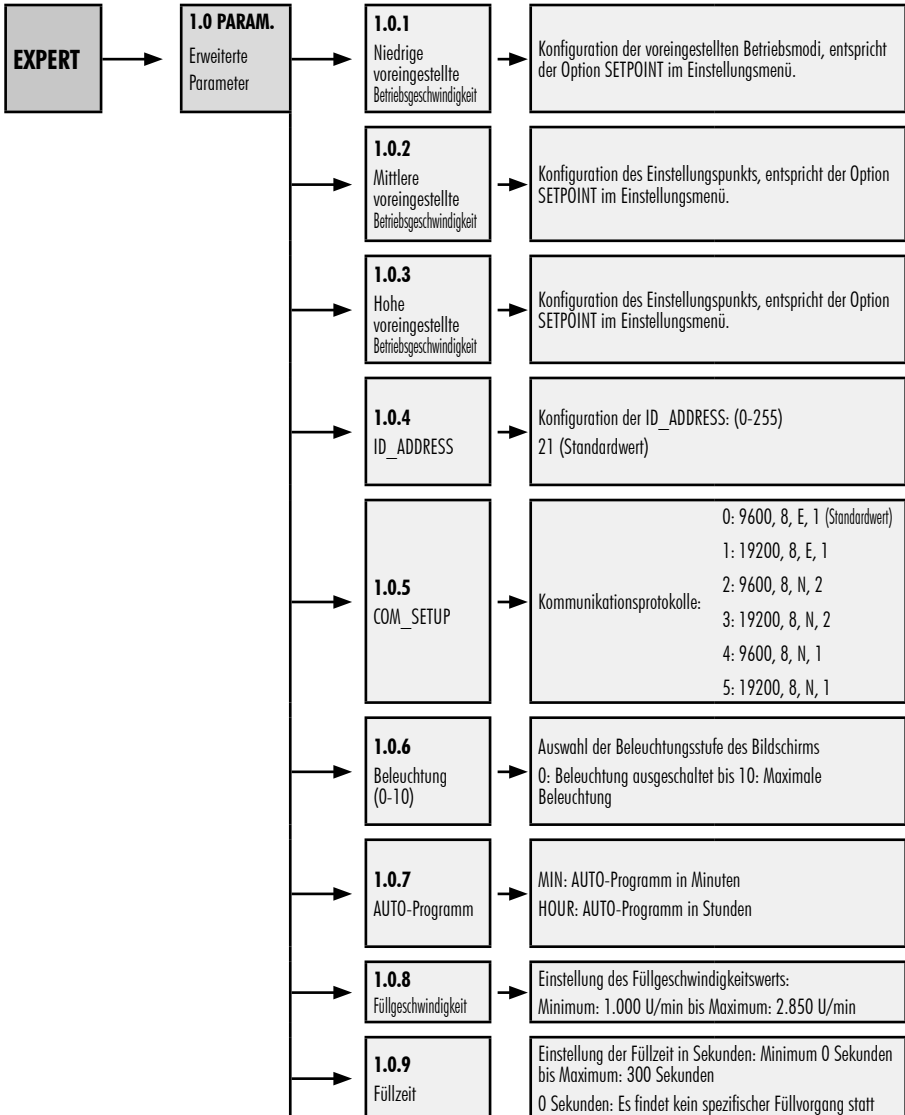

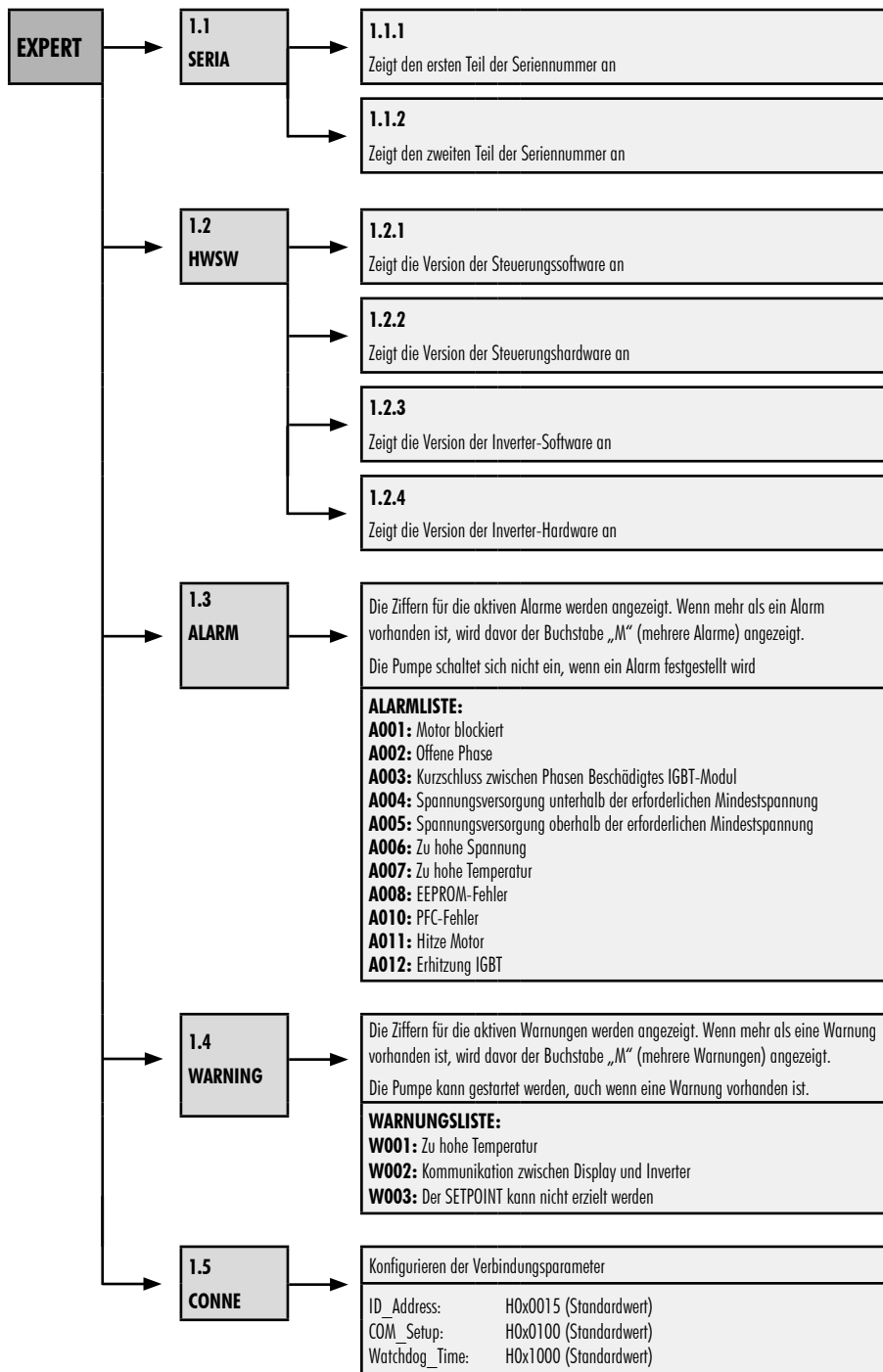

3. SPERREN DES BEDIENFELDS

Drücken Sie im **RUHEMODUS**, **MANUELLEN MODUS** oder **AUTO-MODUS** gleichzeitig mehr als 3 Sekunden lang die Tasten **3** **Einstellungen** + **5** **Eingabe**, um den Zugriff auf das Bedienfeld zu sperren. Um das Bedienfeld zu entsperren, verwenden Sie die gleiche Tastenkombination.

Bei gesperrtem Bedienfeld sind nur die Optionen **CLOCK** und **DAY** im **Einstellungsmenü** aktiv. Sie können angezeigt und Einstellungen dafür vorgenommen werden.

 Sperren Sie das **Bedienfeld** im **AUTO-MODUS**, damit die Pumpe mit dem Wochenprogramm in Betrieb gesetzt wird. Bei gesperrtem **Bedienfeld** wird die Pumpe nur mit dem Programm des **AUTO-MODUS** in Betrieb gesetzt. Wenn das **Bedienfeld** im **RUHEMODUS** gesperrt wird, kann die Pumpe erst nach dem Entsperren wieder in Betrieb genommen werden.

ABFOLGE SPERREN UND ENTSPPEREN DES BEDIENFELDS

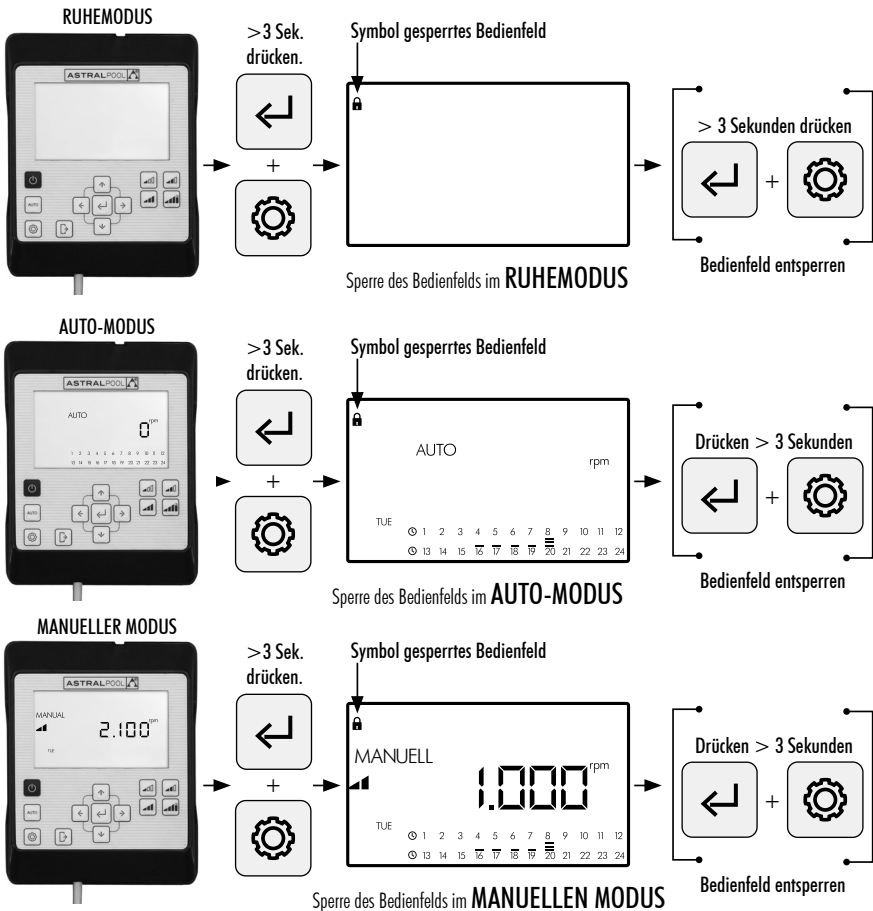

4. VERBINDUNGSPRIORITÄTEN

Die direkten Eingaben am Bedienfeld haben Priorität vor der Fernbedienung über Modbus. Aus Sicherheitsgründen können bei direkten Eingriffen am Bedienfeld keine Einstellungen oder Parameter der Modbus- und digitalen Eingänge geändert werden. Die Parameter können nur abgefragt werden.

Zum Steuern der Pumpe per Modbus oder Fluidra Connect drücken Sie die Taste AUTO für länger als 3 Sekunden, damit die Pumpe in den „REMOT“-Modus geht. In diesem Modus führt die Pumpe die von Fluidra Connect/Modbus gesendeten Befehle aus, während die HMI-Tasten unbenutzt bleiben.

Um den „REMOT“-Modus zu verlassen und die Pumpe wieder im Handbetrieb zu bedienen, drücken Sie erneut die Taste AUTO für länger als 3 Sekunden.

5. WARNUNGEN UND ALARME AUF DEM BEDIENFELD

Auf dem **Bedienfeld** werden Warnungen „**W**__“ (Warnings) oder Alarmer „**A**__“ (Alarms) angezeigt, gefolgt von zwei Ziffern, die dem festgestellten Fehler entsprechen. Wenn mehrere Warnungen oder Alarmer vorliegen, wird „**M**__“ (Multiple) angezeigt.

Wenn ein Alarm auftritt, hält die Pumpe an und kann nicht mehr in Betrieb gesetzt werden. Wenn eine Warnung angezeigt wird, kann die Pumpe dennoch weiter betrieben werden.

Um die **Warnungen** und die **Alarmer** anzuzeigen, wechseln Sie zur Option **EXPERT** im **Einstellungsmenü** (Abschnitt 2.3.9).

Wenn auf dem Display der HMI-Fernbedienung die Alarmmeldung der Batterie (BAI) erscheint, ist ein Wechsel der Batterie in der Fernbedienung wie folgt vorzunehmen:

- 1- Die Pumpe von der Stromversorgung trennen, um sicher arbeiten zu können.
- 2- Die vier Schrauben der HMI-Abdeckung entfernen (eine Demontage des am Klemmenblock angeschlossenen Kabels ist nicht notwendig).
- 3- Die Batterie CR2032 austauschen.
- 4- Die Fernbedienung in umgekehrter Reihenfolge wieder montieren .
- 5- Die Pumpe an die Stromversorgung anschließen, von dieser trennen und nochmals anschließen, damit diese einen Reset durchführt und die BAI-Meldung vom Display verschwindet.

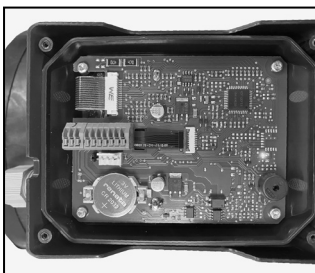
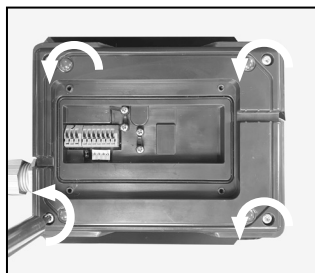

6. WANDMONTAGE DES BEDIENFELDS

Die Pumpe mit variabler Geschwindigkeit Victoria Plus Silent VS verfügt über ein extrahierbares Bedienfeld, das an der Wand montiert werden kann.

Vergewissern Sie sich vor Beginn, dass die Pumpe vom Stromnetz getrennt ist.

Lösen Sie das Bedienfeld von seiner Halterung, indem Sie seitlich drücken, bis es sich nach oben herausnehmen lässt.

Schrauben Sie die Halterung vom Motor ab und montieren Sie sie in der gewünschten Position an der Wand.

Verkabeln Sie das Bedienfeld bis zu seinem Anschluss an die Pumpe.

Pumpe vom Stromnetz trennen

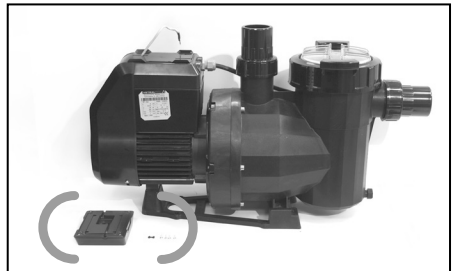
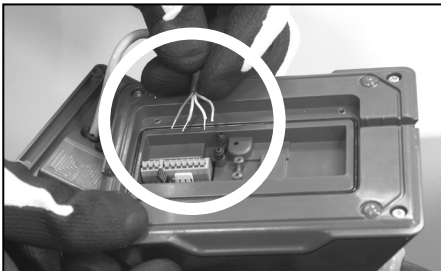
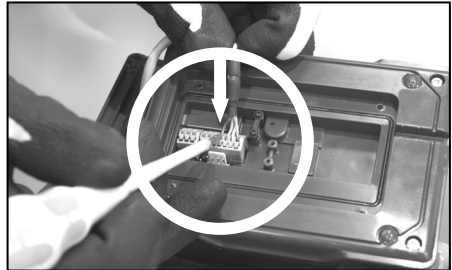
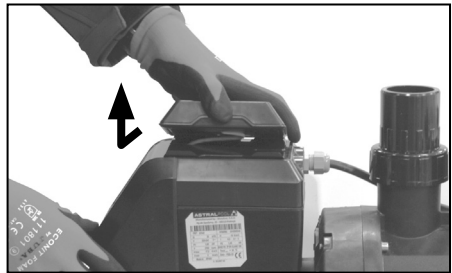
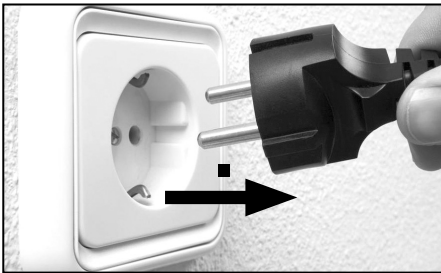

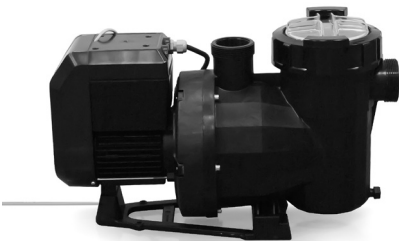
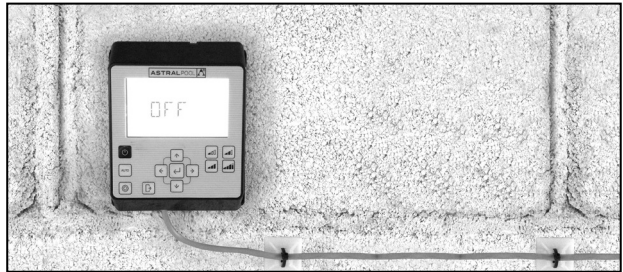
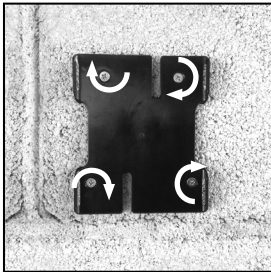
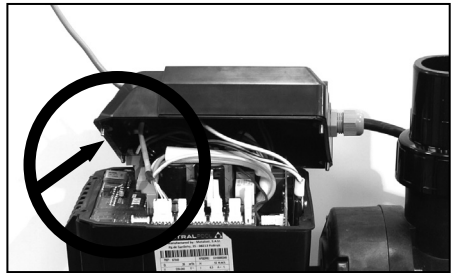
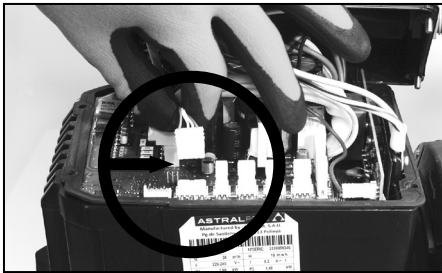
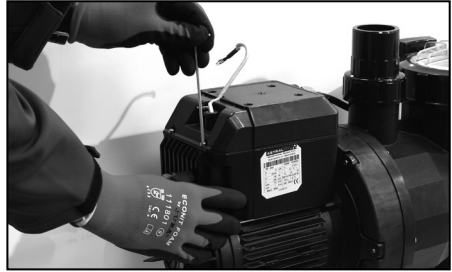
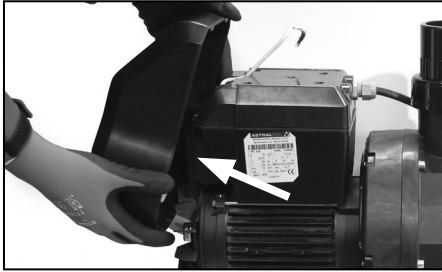
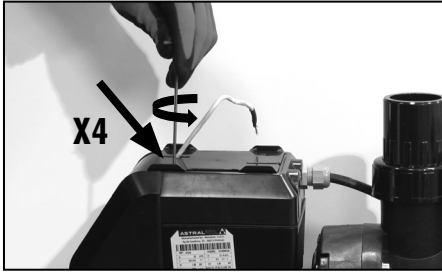

7. VERKABELUNGSDIAGRAMM INVERTER

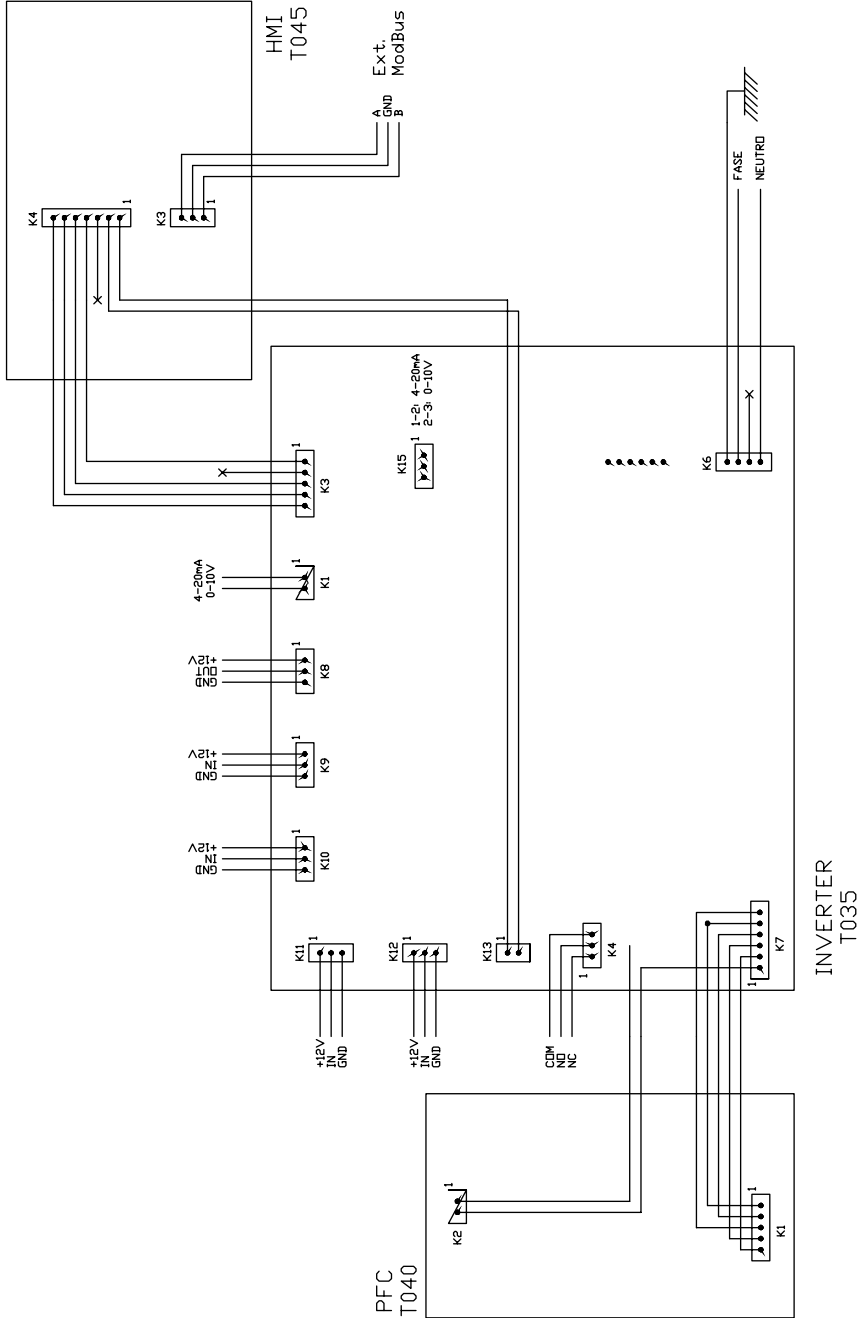

DIGITALE EINGÄNGE					
K10	K11	K1	K12	Aktion	Modus
0	0	0	0	Modusänderung	Vor lokal
0	0	0	1	Pumpenstillstand	Lokal
0	0	1	0	Niedrige Geschwindigkeit	Lokal
0	0	1	1	Pumpenstillstand	Lokal
0	1	0	0	Mittlere Geschwindigkeit	Lokal
0	1	0	1	Pumpenstillstand	Lokal
0	1	1	0	Mittlere Geschwindigkeit	Lokal
0	1	1	1	Pumpenstillstand	Lokal
1	0	0	0	Hohe Geschwindigkeit	Lokal
1	0	0	1	Pumpenstillstand	Lokal
1	0	1	0	Hohe Geschwindigkeit	Lokal
1	0	1	1	Pumpenstillstand	Lokal
1	1	0	0	Hohe Geschwindigkeit	Lokal
1	1	0	1	Pumpenstillstand	Lokal
1	1	1	0	Hohe Geschwindigkeit	Lokal
1	1	1	1	Pumpenstillstand	Lokal

K4 Relais potenzialfreier Kontakt. Angabe des Pumpenbetriebs.

COM/NC Gibt die Betriebsposition an. COM/NO Gibt die Stillstandposition an.



UTILIZAÇÃO DO PAINEL DE CONTROLO

A bomba de velocidade variável **Victoria Plus Silent VS** tem um **painel de controlo** para acionar e parar a bomba e para definir e apresentar os parâmetros e as configurações da bomba.

CONTROLOS DO TECLADO:

- ① **Ligar/desligar:** Pressione o botão para acionar ou parar a bomba. A bomba é sempre acionada no mesmo modo e configuração em que foi desligada.
Quando o botão para parar a bomba é pressionado, a mensagem **“OFF”** é apresentada no ecrã durante 2 minutos.
- ② **Auto:** Pressione o botão para que a bomba ligue e desligue no **Modo AUTO** com a Programação horária e **Velocidades pré-estabelecidas** de funcionamento.
- ③ **Definições:** Pressione o botão para entrar no **Menu de definições**. É possível aceder ao **Menu de definições** com a bomba em funcionamento e com a bomba parada, sempre e quando estiver ligada à rede elétrica.
- ④ **Sair:** No **Menu de definições** pressione o botão para sair sem guardar as alterações. Cada vez que pressionar o botão retrocederá um passo no **Menu de definições**.
- ⑤ **Introduzir:** No **Menu de definições** pressione o botão para entrar na opção selecionada ou para aceitar/guardar a definição realizada.
- ⑥ **Funcionamento pré-estabelecido. Velocidade baixa:** Pressione o botão para que a bomba funcione ou comece a funcionar a **Velocidade baixa** (por predefinição 1.400 RPM).
- ⑦ **Funcionamento pré-estabelecido. Velocidade média:** Pressione o botão para que a bomba funcione ou comece a funcionar a **Velocidade média** (por predefinição 2.100 RPM).
- ⑧ **Funcionamento pré-estabelecido. Velocidade alta:** Pressione o botão para que a bomba funcione ou comece a funcionar a **Velocidade alta** (por predefinição 2.750 RPM).
- ⑨ **Funcionamento pré-estabelecido. Velocidade turbo:** Pressione o botão para que a bomba funcione ou comece a funcionar no **Modo manual** a **Velocidade turbo**. Para acionamento, limpeza rápida, etc. (Por predefinição 2.850 RPM). O **Modo manual** a **Velocidade turbo** tem uma duração de tempo determinado que, uma vez finalizado, passa automaticamente ao **Modo manual** a **Velocidade alta**.
- ⑩ **Botões de seta:** Botões de navegação, seleção e definição.
 - Seta para cima:** Na opção do **Menu de definições**, aumenta o valor de definição selecionado ou avança para a seleção seguinte. Se pretender aumentar de forma contínua o valor selecionado, mantenha o botão pressionado durante um tempo superior a 3 seg. e deixe de pressionar quando alcançar o valor pretendido.
Coloca a bomba em funcionamento no **Modo manual** quando está no **Modo de espera** ou no **Modo auto** e aumenta a velocidade de funcionamento.
 - Seta para baixo:** Na opção do **Menu de definições**, diminui o valor de definição selecionado ou retrocede para a seleção anterior. Se pretender aumentar de forma contínua o valor selecionado, mantenha o botão pressionado durante um tempo superior a 3 seg. e deixe de pressionar quando alcançar o valor pretendido.
Coloca a bomba em funcionamento no **Modo manual** quando está no **Modo de espera** ou no **Modo auto** e diminui a velocidade de funcionamento.
 - Seta para a esquerda:** Deslocar-se para a esquerda para percorrer as opções do **Menu de definições** ou avançar na seleção dentro da opção do **Menu de definições**.
 - Seta para a direita:** Deslocar-se para a direita para percorrer as opções do **Menu de definições** ou retroceder na seleção dentro da opção do **Menu de definições**.

1. COLOCAÇÃO DA BOMBA EM FUNCIONAMENTO

Certifique-se de que a bomba está ligada à rede elétrica. Quando a bomba é ligada à rede elétrica pela primeira vez entra no **Modo de ESPERA** e a mensagem "OFF" é apresentada no ecrã durante 2 minutos.

Nas sucessivas vezes em que a bomba é ligada e desligada da rede elétrica, a bomba arrancará sempre no mesmo modo e configuração em que foi desligada/apagada.

No **Modo de ESPERA**, pressione o botão ① **Ligar/desligar** para ligar a bomba. Quando é colocada em funcionamento pela primeira vez é apresentado no ecrã o **Modo AUTO**. Na ausência de uma programação automática inicial, a bomba só será colocada em funcionamento depois de configurado o **Modo AUTO** ou quando for utilizado o **Modo MANUAL**.

Com a bomba ligada em qualquer modo, pressionar o botão ① **Ligar/desligar** deixará a bomba parada no **Modo de ESPERA**. No **Modo de ESPERA**, a bomba não funciona nem executa a programação automática do **Modo AUTO**.

Para sucessivas colocações em funcionamento, a bomba liga-se no mesmo modo (**MANUAL** ou **AUTO**) e na configuração em que foi desligada, embora tenha sido desligada da rede elétrica.

 Se houver um corte de eletricidade ou se a bomba se desligar da rede elétrica enquanto estiver em funcionamento, uma vez reativada a ligação à eletricidade a bomba voltará ao mesmo estado de funcionamento.

SEQUÊNCIA DA PRIMEIRA COLOCAÇÃO EM FUNCIONAMENTO:

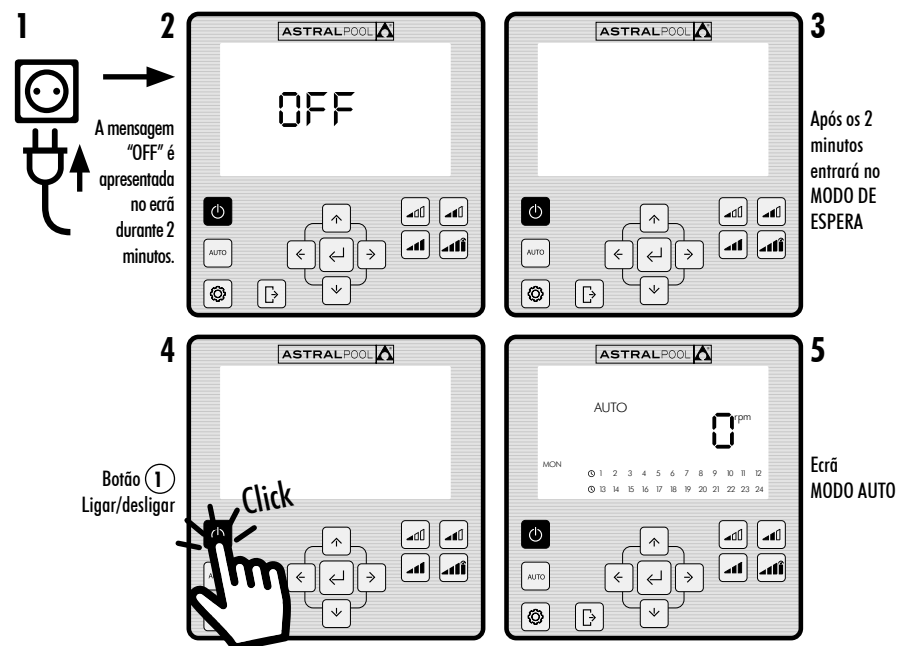

1

2 A mensagem "OFF" é apresentada no ecrã durante 2 minutos.

3 Após os 2 minutos entrará no MODO DE ESPERA

4 Botão ① Ligar/desligar **Click**

5 Ecrã MODO AUTO

2. MODOS DE FUNCIONAMENTO DA BOMBA

A bomba pode funcionar no **Modo MANUAL** ou no **Modo AUTO**. Para cancelar o funcionamento no **Modo MANUAL** ou **AUTO** e voltar ao **Modo de ESPERA** pressione o botão ① **Ligar/desligar**.

No **Modo de ESPERA**, a bomba não funciona nem executa a programação automática do **modo AUTO**.

Sempre que for executado um arranque da bomba (no **Modo MANUAL** ou **AUTO**) a partir do **Modo de ESPERA**, iniciar-se-á uma fase de acionamento prévia que por predefinição tem uma duração de 30 segundos e uma velocidade de 2.850 rpm. Esta fase é ajustável em velocidade e duração, e pode ser desativada no menu de definições **EXPERT** (Secção 2.3.9). Durante a fase de acionamento, o valor da velocidade do modo selecionado fica intermitente até finalizar o processo.

ARRANQUE NO MODO MANUAL. FASE DE ACIONAMENTO:

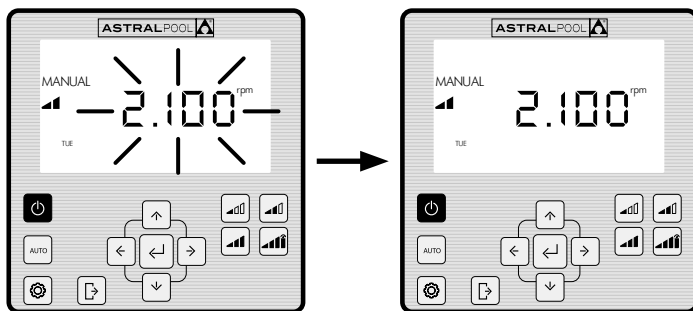

Intermitência durante o tempo de acionamento

2.1 MODO MANUAL

No **Modo MANUAL**, o utilizador arranca ou pára a bomba manualmente e ajusta a velocidade de funcionamento pretendida.

Para parar a bomba no **Modo MANUAL** pressione o botão ① **Ligar/desligar** para que a bomba volte ao **Modo de ESPERA**.

No **Modo MANUAL**, o utilizador pode selecionar uma **Velocidade pré-estabelecida** de funcionamento (Secção 2.1.1) ou definir a velocidade manualmente (Secção 2.1.2).

ECRÃ MODO MANUAL:

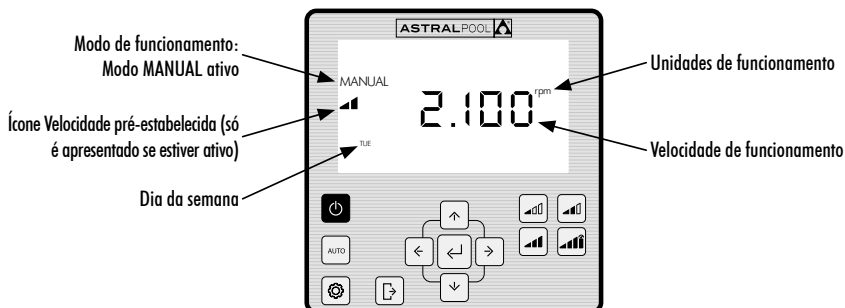

2.1.1 MODO DE FUNCIONAMENTO MANUAL COM VELOCIDADE PRÉ-ESTABELECIDA

A bomba tem 4 Velocidades pré-estabelecidas de funcionamento no Modo MANUAL: Baixa, Média, Alta e Turbo.

A **Velocidade turbo** utiliza-se normalmente para limpezas rápidas e tem uma duração predefinida de fábrica de 10 minutos. Uma vez finalizado esse tempo, a bomba passa automaticamente ao funcionamento no **Modo MANUAL** de **Velocidade alta**. Não é possível alterar os parâmetros de velocidade e a duração da **Velocidade turbo** por motivos de segurança.

Os valores de funcionamento pré-estabelecido **Baixo, Médio e Alto** podem ser configurados a partir da opção **SETPOINT** do **Menu de definições** (Secção 2.1.5) ou a partir da opção **EXPERT** do **Menu de definições** (Secção 2.1.9).

Utilize as seguintes seqüências para o funcionamento da bomba no **Modo MANUAL** com **Velocidade pré-estabelecida**:

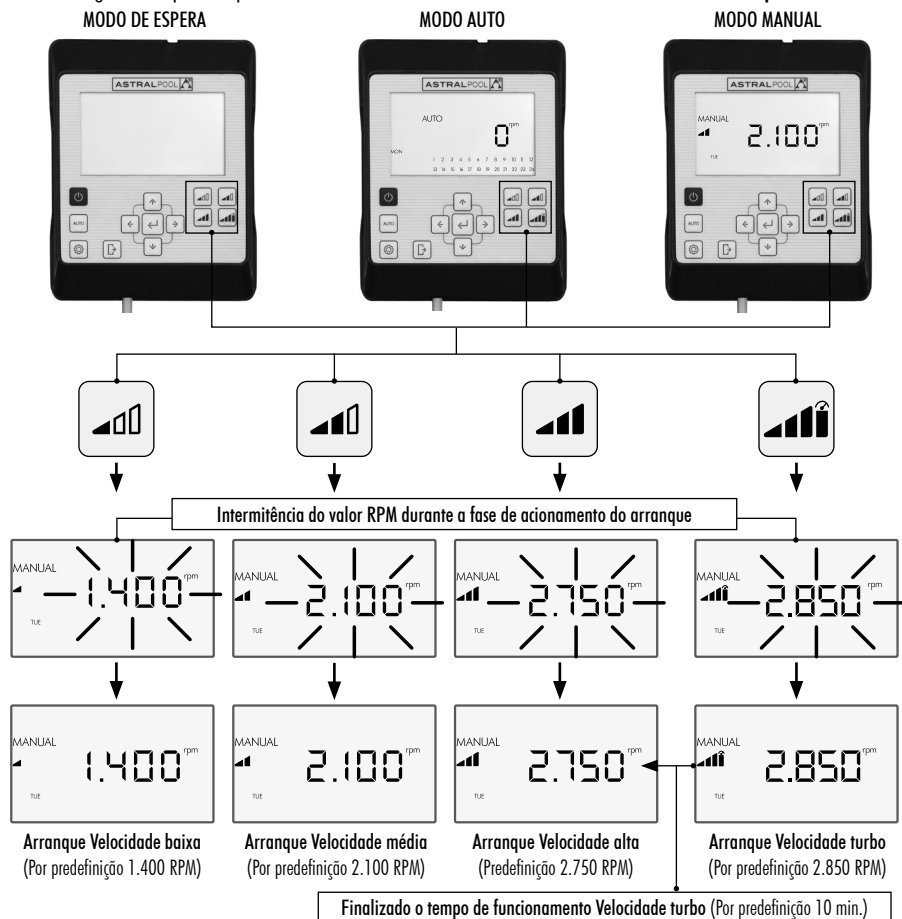

É possível variar a **Velocidade pré-estabelecida** selecionada pressionando a **Seta para cima**, para aumentar o valor, ou a **Seta para baixo** para diminuir o valor. Ao pressionar brevemente o botão é possível obter aumentos de 25 RPM e ao pressionar prolongadamente (> 3 seg.) ocorrem aumentos de 25 RPM de forma contínua até soltar o botão.

Quando a **Velocidade pré-estabelecida** é aumentada ou diminuída, o ícone que lhe corresponde desaparece, ficando no **Modo MANUAL**.

O intervalo de variação da velocidade oscila entre um mínimo de 1.000 RPM e um máximo de 2.750 RPM. Quando o limite superior ou inferior de RPM manuais é alcançado, a bomba emite um sinal sonoro prolongado.

EXEMPLO DE VARIAÇÃO DA VELOCIDADE MÉDIA PRÉ-ESTABELECIDO NO MODO MANUAL:

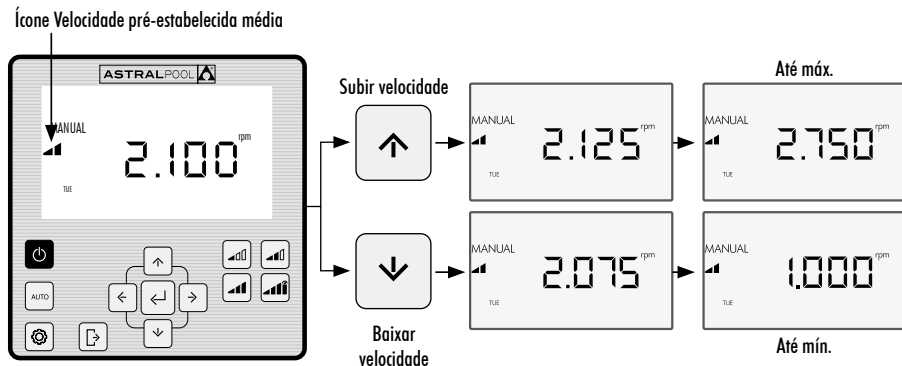

2.1.2 MODO DE FUNCIONAMENTO COM DEFINIÇÃO MANUAL DE VELOCIDADE

O utilizador arranca e define a velocidade de funcionamento da bomba manualmente.

UTILIZE A SEGUINTE SEQUÊNCIA PARA A DEFINIÇÃO DA VELOCIDADE NO MODO MANUAL:

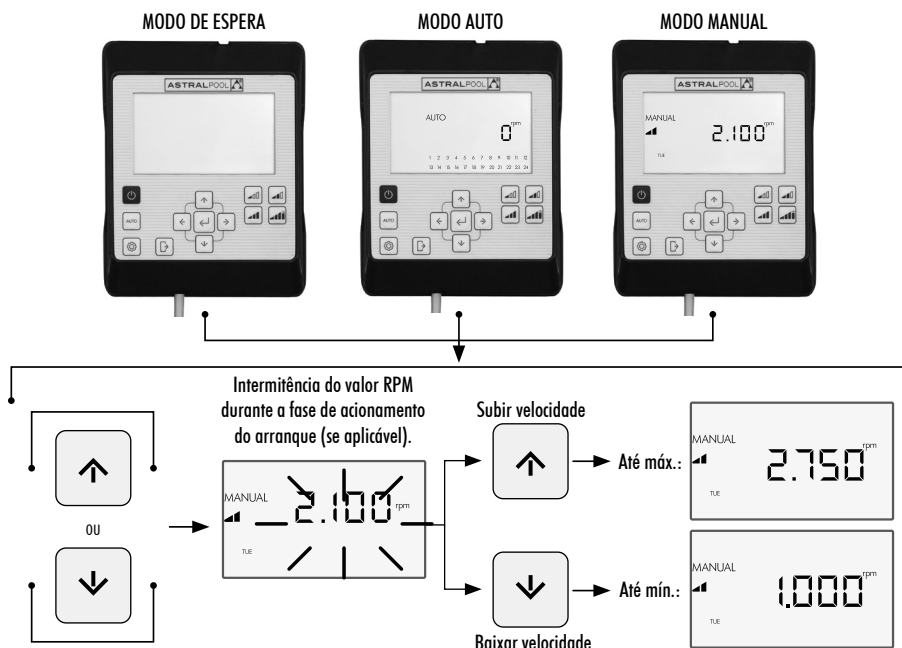

2.2 MODO AUTO

No **Modo AUTO**, o funcionamento da bomba é automatizado através da programação semanal horária em que o utilizador deve configurar as **Velocidades pré-estabelecidas** de funcionamento pretendidas.

! Para o funcionamento no **Modo AUTO** é essencial configurar o **Dia** e a **Hora** nas opções **CLOCK** e **DAY** do **Menu de definições** (Secções 2.1.1 **CLOCK** e 2.1.2 **DAY**).

A programação é determinada em função da instalação (poupança de energia, volume total de água, etc.) e dos horários de utilização da piscina.

Para ativar a bomba no **Modo AUTO** pressione o botão **2** **AUTO**. No ecrã é apresentada a programação horária correspondente ao dia atual.

Para cancelar o funcionamento no **Modo AUTO** pressione o botão **1** **Ligar/desligar** para ativar o **Modo de ESPERA** ou coloque a bomba no **Modo MANUAL**.

Nos arranques da bomba no **Modo AUTO** inicia-se uma fase de acionamento prévia que, por predefinição, tem uma duração de 30 segundos e uma velocidade de 2.850 RPM. Esta fase é ajustável em velocidade e duração, e também pode ser desativada na opção **EXPERT** do **Menu de definições** (Ver Secção 2.3.9). Durante a fase de acionamento, o valor da velocidade fica intermitente até finalizar o processo.

Se a bomba estiver a funcionar no **Modo MANUAL** e o **Modo AUTO** for ativado, o funcionamento manual será cancelado e será ativado o funcionamento com a programação automática estabelecida.

Para apresentar e configurar a programação semanal completa desloque-se até à opção **TIMER** do **Menu de definições** (Secção 2.3.8).

Se pretender configurar as **Velocidades pré-estabelecidas** de funcionamento desloque-se até à opção **SETPOINT** do **Menu de definições** (Secção 2.3.5).

ATIVAÇÃO DO MODO AUTO:

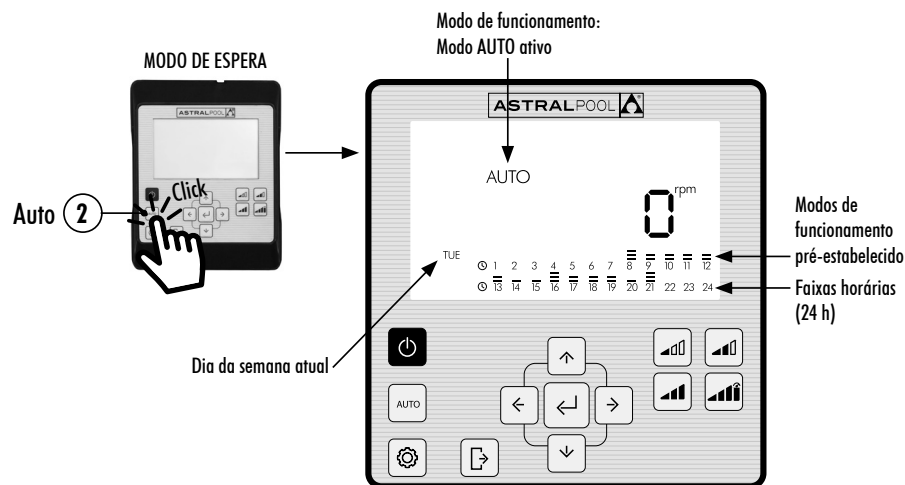

2.3 MENU DEFINIÇÕES

Pressione o botão **3** para aceder ao **Menu de definições**. Pode aceder ao **Menu de definições** a partir de qualquer Modo de funcionamento (**Modo de ESPERA**, **Modo MANUAL** e **Modo AUTO**), com a bomba a funcionar ou parada.

Para navegar pelas opções do **Menu de definições** utilize os Botões de seta **10** para a esquerda e para a direita. A opção do **Menu de definições** selecionada fica intermitente. Pressione o botão **5** **Introduzir** para entrar na configuração da opção pretendida do **Menu de definições**. Uma vez dentro da opção do **Menu de definições**, na barra das opções do **Menu de definições** só será apresentada a opção selecionada.

NA CONFIGURAÇÃO DA OPÇÃO SELECIONADA DO MENU DE DEFINIÇÕES:

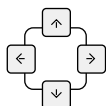

Pressione os Botões de seta **10** para a esquerda e para a direita para navegar pelas seleções da definição e os Botões de seta **10** para cima e para baixo para alterar a seleção.



Pressione o botão **5** **Introduzir** para aceitar/guardar as alterações efetuadas e passar para a definição seguinte ou para finalizar a configuração voltando ao **Menu de definições**.



Na configuração da definição, pressione o botão **4** **Sair** para voltar às opções do **Menu de definições** sem guardar as alterações efetuadas. Pressione novamente o botão **4** **Sair** se pretender sair do **Menu de definições** para voltar ao **Modo de funcionamento**.

EXEMPLO DE ACESSO À OPÇÃO PRETENDIDA DO MENU DE DEFINIÇÕES:

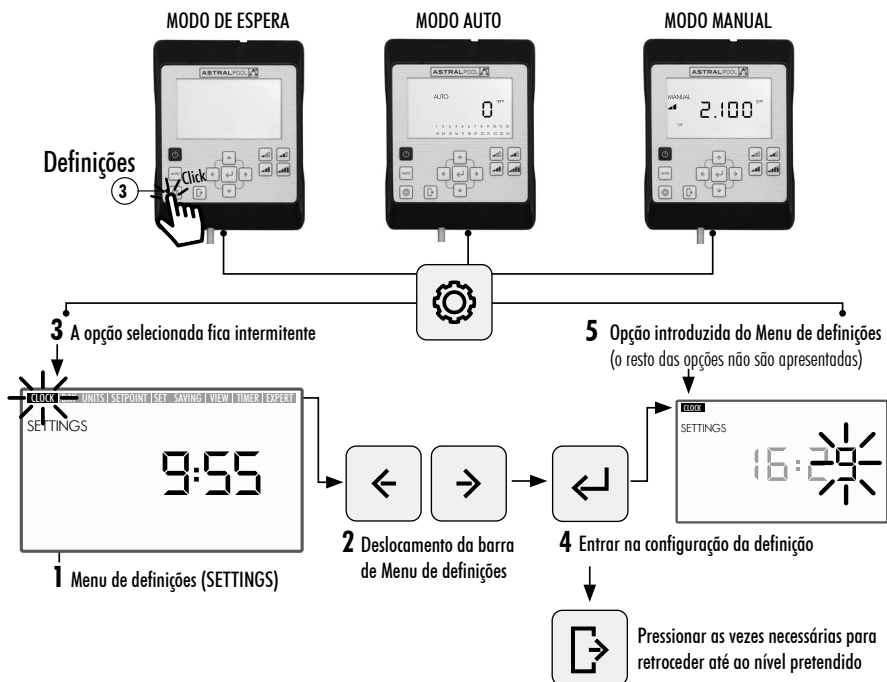



MENU DE DEFINIÇÕES

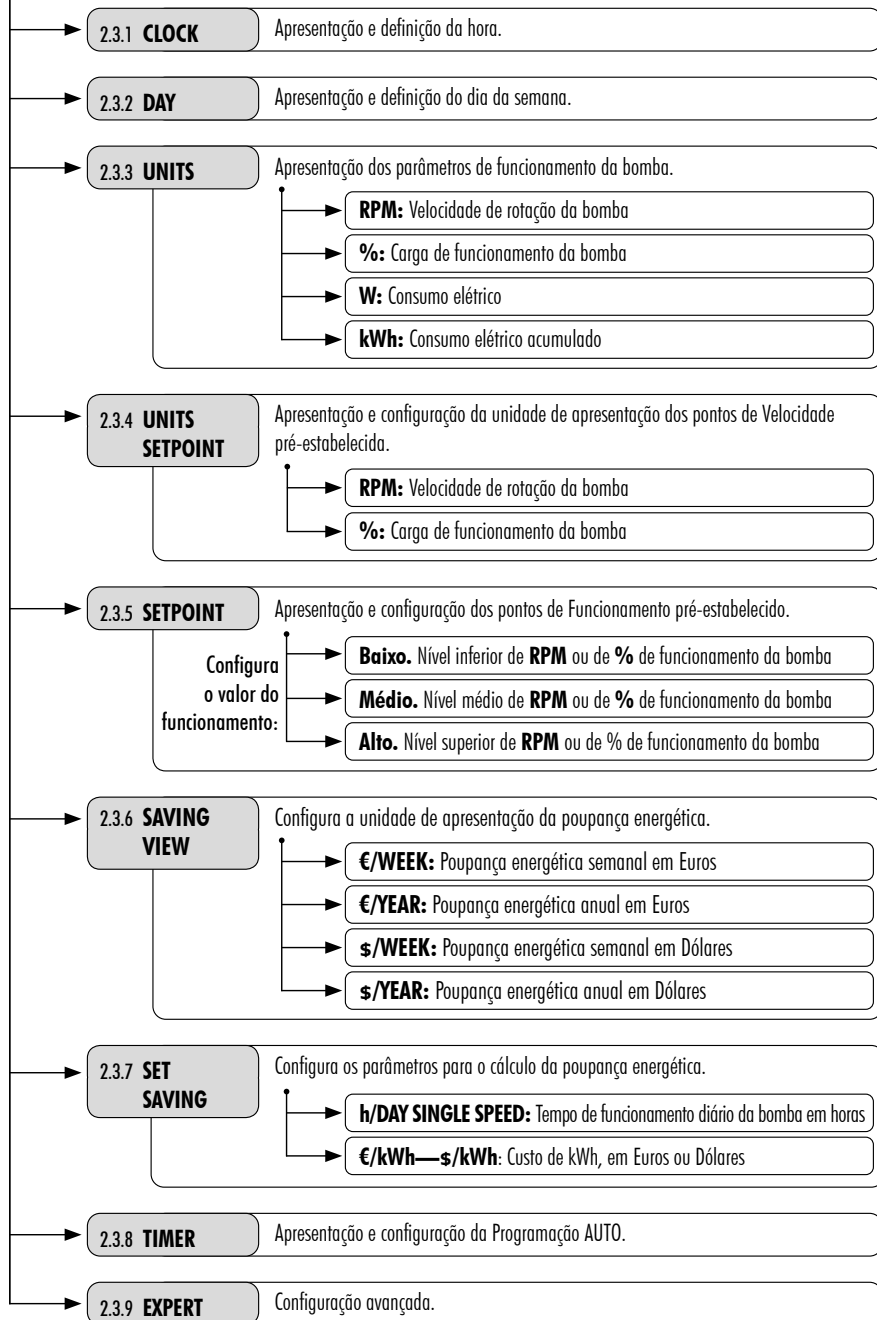

2.3.1 CLOCK - DEFINIÇÃO DA HORA

1. Seleccione a opção **CLOCK** no **Menu de definições** para apresentar a hora.
2. Entre em **CLOCK** no **Menu de definições** para configurar a hora. O dígito seleccionado fica intermitente.
3. Para deslocar-se entre dígitos utilize os **Botões de seta ⑩ para a esquerda e para a direita**.
4. Pressione os **Botões de seta ⑩ para cima e para baixo** para aumentar ou diminuir o valor do dígito seleccionado.
5. Pressione o botão ⑤ **Introduzir** para confirmar a hora configurada. Uma vez confirmada volta às opções do **Menu de definições**.

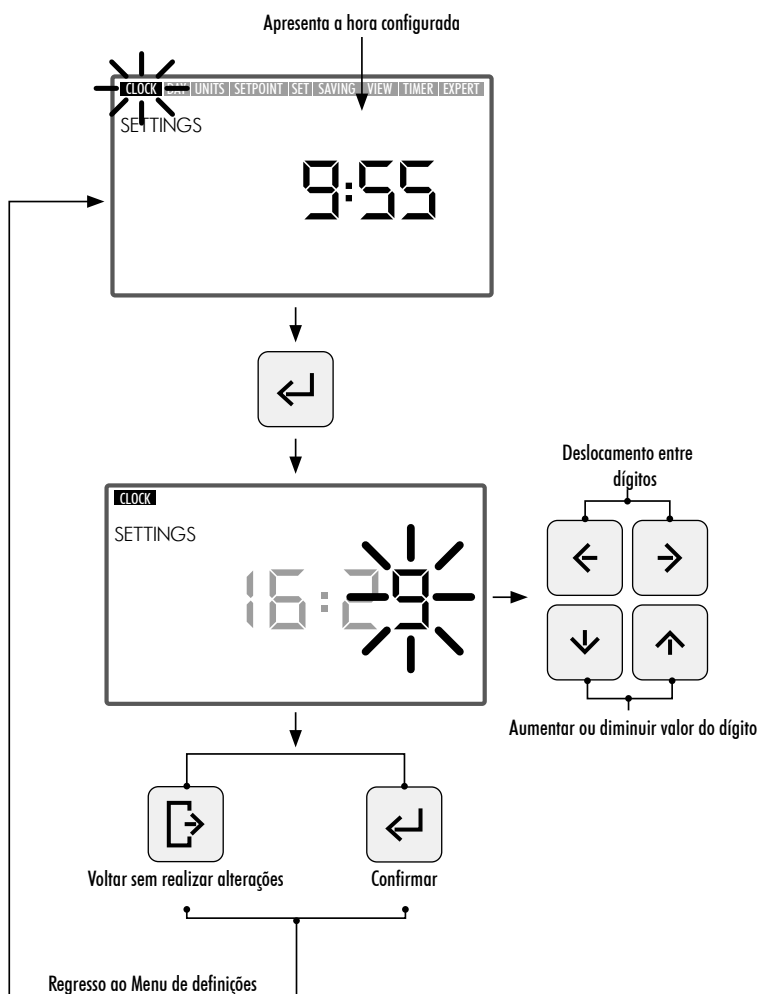

2.3.2 DAY - DIA DA SEMANA

1. Selecione a opção **DAY** no **Menu de definições** para apresentar o dia da semana.
2. Entre em **"DAY"** no **Menu de definições** para configurar o dia da semana.
3. Utilize os Botões de seta **10** para cima e para baixo para alterar o dia da semana selecionado.
4. Pressione o botão **5** **Introduzir** para confirmar o dia da semana selecionado. Uma vez confirmado volta às opções do **Menu de definições**.

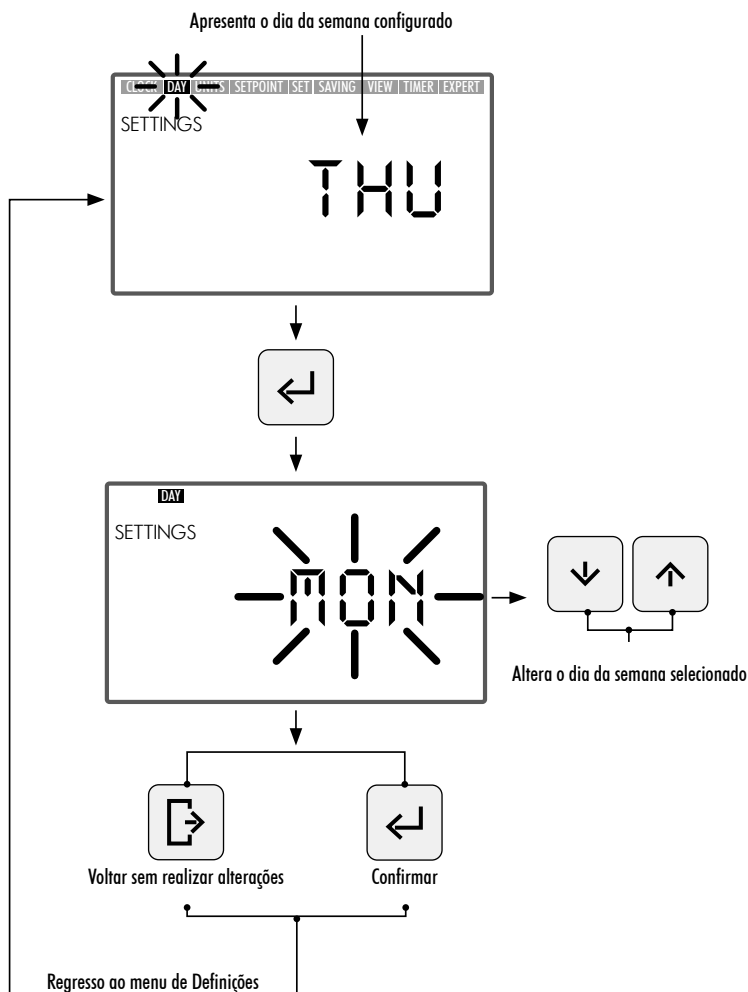

2.3.3 UNITS - UNIDADES

1. Selecione a opção **UNITS** no **Menu de definições** para apresentar o valor do parâmetro configurado.
2. Entre em **"UNITS"** no **Menu de definições** para apresentar o valor dos parâmetros de funcionamento da bomba. O parâmetro de apresentação selecionado fica intermitente.
3. Utilize os **Botões de seta** **10** para cima e para baixo para apresentar os diferentes parâmetros:
 - **RPM**: Apresenta a velocidade de rotação do motor em rotações por minuto.
 - **%**: Apresenta a capacidade de funcionamento da bomba em % (35% carga mínima — 100% carga máxima).
 - **W**: Apresenta o valor do consumo elétrico do motor em watts.
 - **kWh**: Apresenta o consumo elétrico acumulado na bomba em quilowatt-hora. Para reiniciar o contador de consumo manter pressionado o botão **5** **Introduzir** durante um tempo superior a 5 segundos.
 - **Hz**: Apresenta o valor da frequência elétrica aplicada ao motor em hertz.
4. Pressione o botão **5** **Introduzir** para selecionar o parâmetro de apresentação. Uma vez confirmado volta às opções do **Menu de definições**.

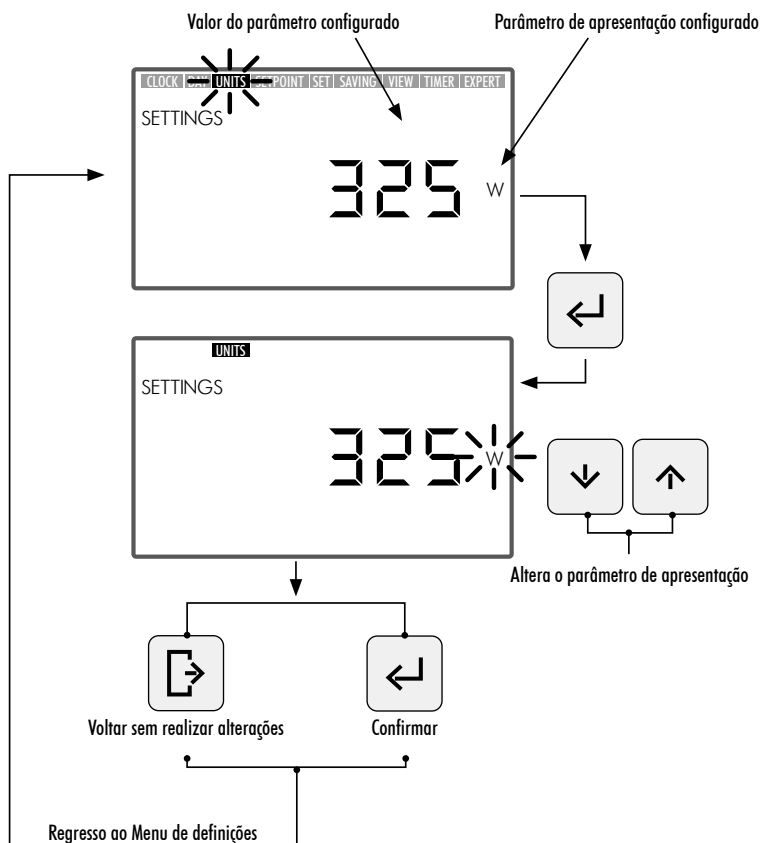

2.3.4 UNITS SETPOINT - CONFIGURAÇÃO DA UNIDADE ASSOCIADA AOS FUNCIONAMENTOS PRÉ-ESTABELECIDOS

1. Selecione a opção **UNITS SETPOINT** no **Menu de definições** para apresentar a unidade configurada para os **Funcionamentos pré-estabelecidos**.
2. Entre em **"UNITS SETPOINT"** no **Menu de definições** para alterar a unidade do **Funcionamento pré-estabelecido**. A unidade selecionada fica intermitente.
3. Utilize os **Botões de seta** ⑩ para cima e para baixo para alterar a unidade. Selecione as seguintes unidades:
 - **RPM**: Apresenta a velocidade de rotação do motor em rotações por minuto.
 - **%**: Apresenta a capacidade de funcionamento da bomba em % (100% plena carga) em função da velocidade de rotação (100% plena carga equivale à velocidade máxima de funcionamento de 2.750 RPM).
4. Pressione o botão ⑤ **Introduzir** para confirmar a unidade do **Funcionamento pré-estabelecido**. Uma vez confirmado volta às opções do **Menu de definições**.

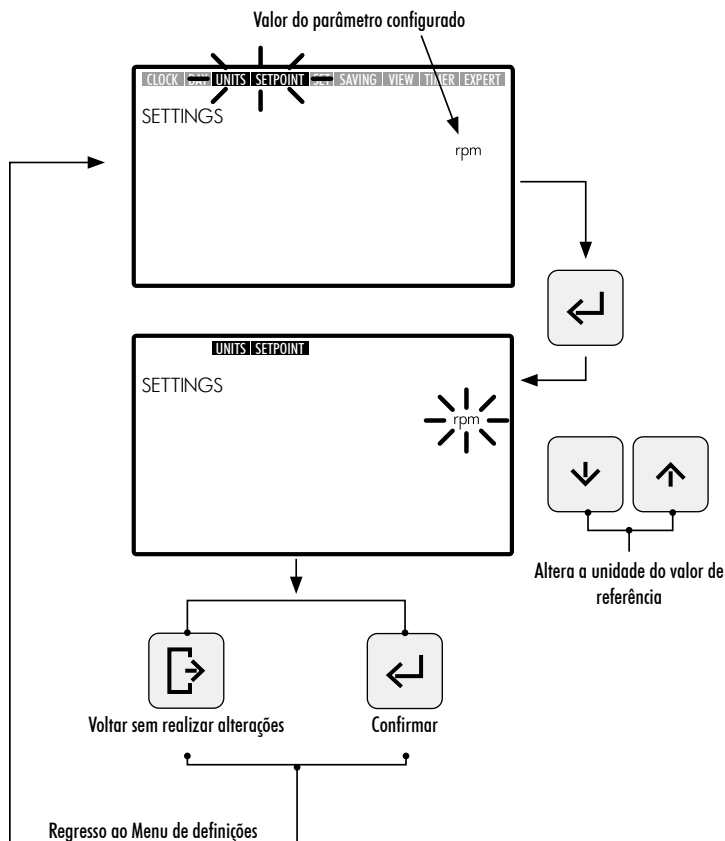

2.3.5 SETPOINT - CONFIGURAÇÃO DOS FUNCIONAMENTOS PRÉ-ESTABELECIDOS

1. Entre na opção **SETPOINT** no **Menu de definições** para apresentar/alterar os valores atribuídos aos **Funcionamentos pré-estabelecidos**. O valor configurado do **Funcionamento pré-estabelecido** selecionado fica intermitente.
2. Utilize os **Botões de seta** (10) **para cima e para baixo** para aumentar ou diminuir o valor atribuído ao **Funcionamento pré-estabelecido**. Existem 3 modos de **Funcionamento pré-estabelecido** configuráveis:
 - **Funcionamento pré-estabelecido baixo**: Nível inferior de RPM ou de % de funcionamento da bomba (segundo a unidade configurada. Secção 2.3.4 **UNITS SETPOINT**). Valor mínimo.
 - **Funcionamento pré-estabelecido médio**: Nível médio de RPM ou de % de funcionamento da bomba (segundo a unidade configurada. Secção 2.3.4 **UNITS SETPOINT**). Valor intermédio.
 - **Funcionamento pré-estabelecido alto**: Nível superior de RPM ou de % de funcionamento da bomba (segundo a unidade configurada. Secção 2.3.4 **UNITS SETPOINT**). Valor máximo.

O valor dos níveis de funcionamento aumenta a partir do **Funcionamento baixo** até ao **Funcionamento alto**, ou seja, por exemplo, o valor de **Funcionamento médio** não pode ser superior ao valor de **Funcionamento alto** ou inferior ao valor de **Funcionamento baixo**. Desta forma, deve sempre cumprir-se a condição:

$$\text{Valor Funcionamento alto} \geq \text{Valor Funcionamento médio} \geq \text{Valor Funcionamento baixo}$$

3. Pressione o botão (5) **Introduzir** para confirmar o valor atribuído ao **Funcionamento pré-estabelecido**. Uma vez confirmado, passa para o **Modo de funcionamento pré-estabelecido** seguinte. Uma vez introduzido o último valor de **Funcionamento pré-estabelecido alto** volta às opções do **Menu de definições**.

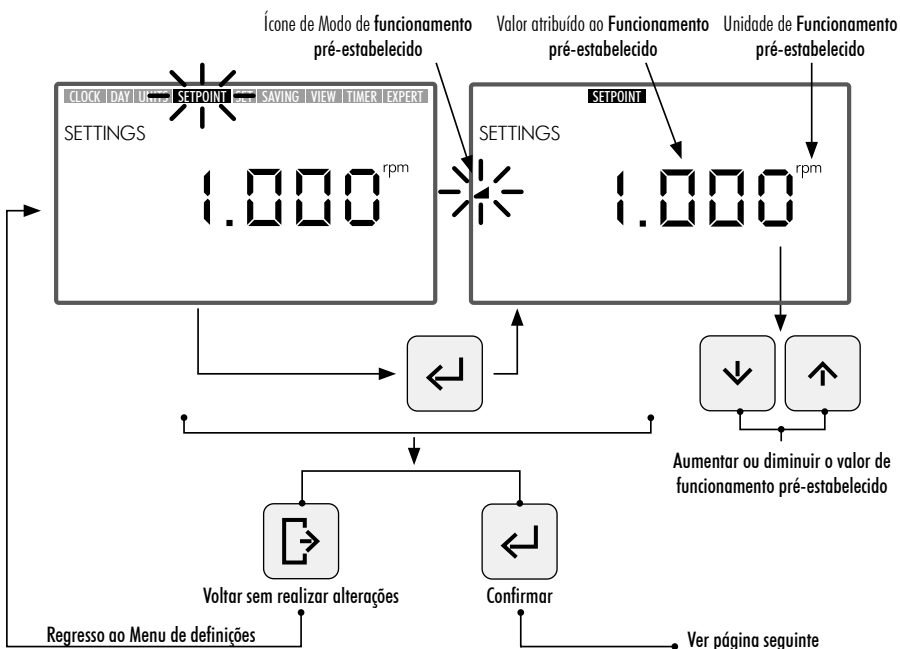

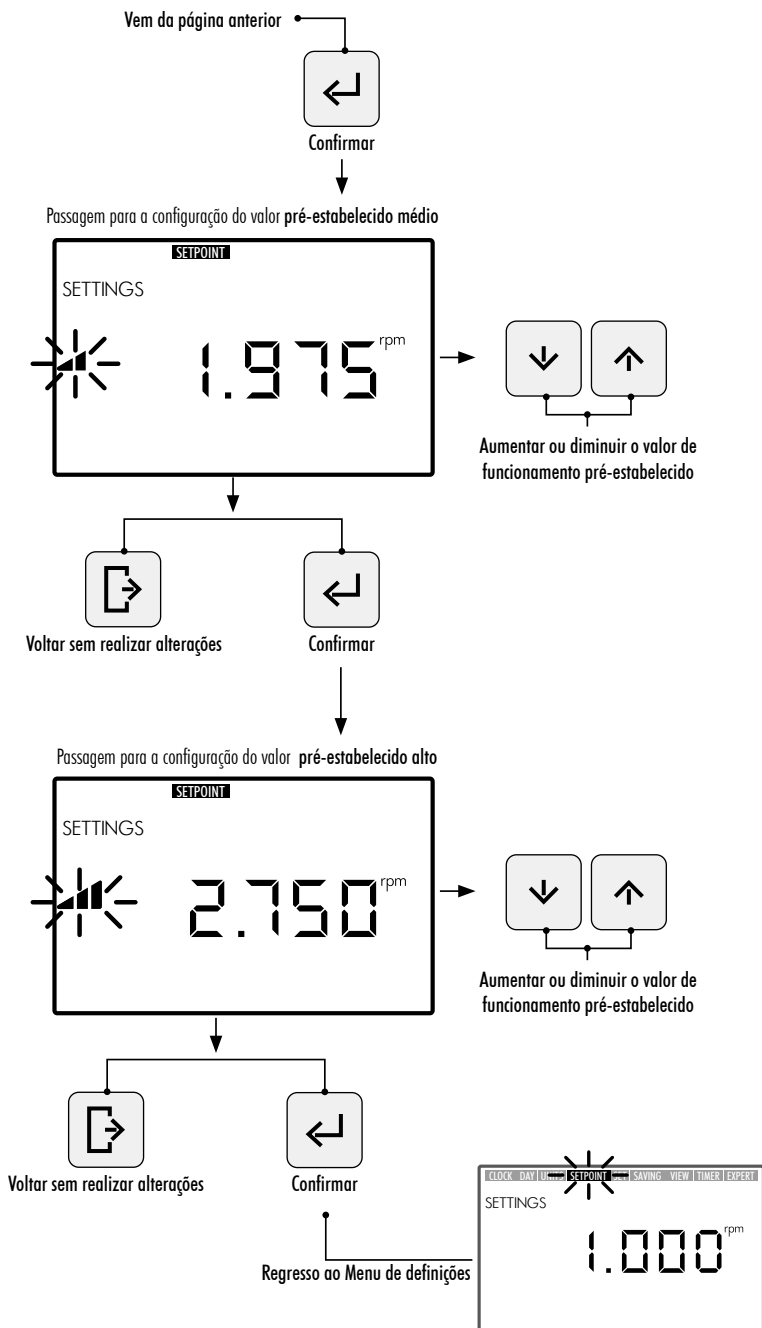

2.3.6 SAVING VIEW - APRESENTAÇÃO DA POUANÇA ENERGÉTICA

1. Selecione a opção **SAVING VIEW** no **Menu de definições** para apresentar o valor da poupança energética configurado.
2. Entre em **SAVING VIEW** no **Menu de definições** para alterar a unidade de apresentação da poupança energética. A unidade configurada fica intermitente.
3. Utilize os **Botões de seta** (10) **para cima e para baixo** para alterar a unidade de apresentação. Selecione a partir das seguintes unidades:
 - **€/WEEK:** Poupança energética semanal em Euros.
 - **€/YEAR:** Poupança energética anual em Euros.
 - **\$/WEEK:** Poupança energética semanal em Dólares.
 - **\$/YEAR:** Poupança energética anual em Dólares.
 - Não apresentar poupança energética. A unidade não é apresentada no ecrã.
4. Pressione o botão (5) **Introduzir** para confirmar a unidade de apresentação da poupança energética selecionada. Uma vez confirmada volta às opções do **Menu de definições**.

! Para apresentar corretamente a poupança energética, defina primeiro os parâmetros associados à poupança energética na opção **SET SAVING** do **Menu de definições** (Secção 2.3.7).

O valor da poupança energética apresentado na opção **SAVING VIEW** é calculado a partir dos parâmetros introduzidos na opção **SET SAVING** do **Menu de definições** (Secção 2.3.7) e é o resultado instantâneo de poupança com a utilização da bomba de velocidade variável em comparação ao funcionamento de uma bomba com uma única velocidade (SINGLE SPEED).

Valor calculado da poupança energética instantânea Unidade configurada €/WEEK

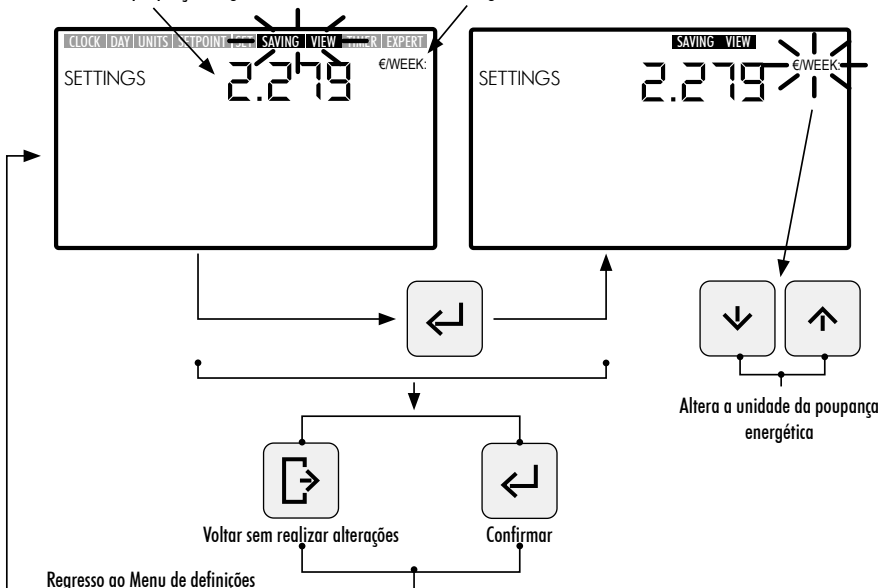

2.3.7 SET SAVING - DEFINIÇÃO DOS PARÂMETROS DA POUPANÇA ENERGÉTICA

1. Entre na opção **SET SAVING** no **Menu de definições** para definir os parâmetros para o cálculo da poupança energética. O dígito do valor de definição do primeiro parâmetro "h/DAY SINGLE SPEED" fica intermitente.

O cálculo da poupança energética apresentado na opção **SAVING VIEW** do **Menu de definições** (Secção 2.3.6) realiza-se a partir da definição dos seguintes parâmetros:

- **h/DAY SINGLE SPEED:** Tempo de funcionamento diário da bomba em horas.
- **€/kWh—\$/kWh:** Custo de kWh em Euros ou Dólares segundo a unidade configurada na opção **SAVING VIEW** do **Menu de definições** (Secção 2.1.6)

2. Uma vez dentro da opção **SET SAVING**, para configurar o tempo de funcionamento diário da bomba em horas "h/DAY SINGLE SPEED", pressione os **Botões de seta** (10) **para a esquerda e para a direita** para deslocar-se entre dígitos. O dígito selecionado fica intermitente e pressione os **Botões de seta** (10) **para cima e para baixo** para aumentar e diminuir o dígito selecionado. Uma vez definido o valor do parâmetro, pressione o botão (5) **Introduzir** para confirmar.

Uma vez confirmado o primeiro parâmetro "h/DAY SINGLE SPEED", passa para a definição do segundo parâmetro "€/kWh—\$/kWh". Configure o custo de kWh "€/kWh—\$/kWh" pressionando os **Botões de seta** (10) **para a esquerda e para a direita** para deslocar-se entre dígitos e pressionando os **Botões de seta** (10) **para cima e para baixo** para aumentar e diminuir o dígito selecionado. Uma vez definido o valor do segundo parâmetro, pressione o botão (5) **Introduzir** para confirmar. Uma vez confirmado volta às opções do **Menu de definições**.

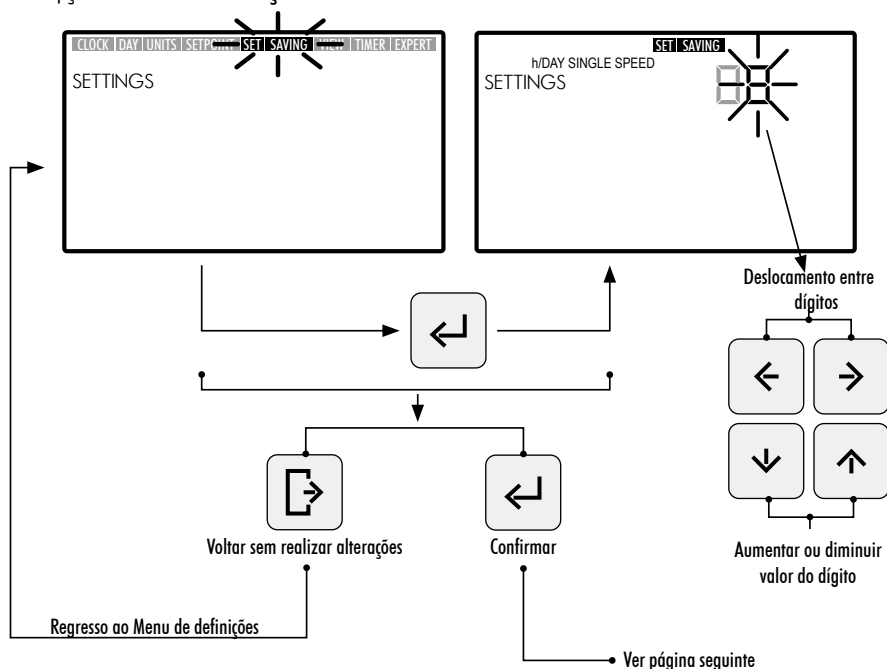

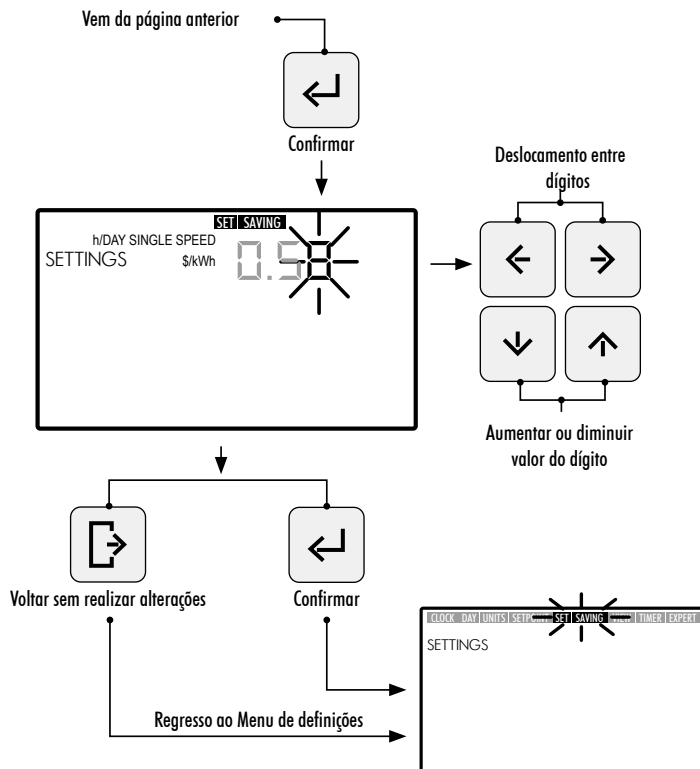

2.3.8 TIMER - DEFINIÇÃO DA PROGRAMAÇÃO AUTOMÁTICA (AUTO)

1. Selecione a opção **TIMER** no **Menu de definições** para apresentar a programação do **Modo AUTO** correspondente ao dia atual.
2. Entre na opção **TIMER** no **Menu de definições** para apresentar ou definir a programação diária semanal do **Modo AUTO**. A seleção do dia da semana fica intermitente.

Se pretender apagar toda a programação semanal estabelecida no **Modo AUTO**, mantenha pressionados simultaneamente os botões **5** **Introduzir** + **3** **Definições** durante um tempo superior a 3 segundos quando entrar na opção **TIMER**.

Para apresentar as programações diárias semanais, utilize os Botões de seta **10** **para cima e para baixo** para selecionar a **opção semanal** de programação pretendida. Utilize as seguintes opções semanais disponíveis:

- **MON:** Programação **AUTO** para o dia da semana **SEGUNDA-FEIRA**
- **TUE:** Programação **AUTO** para o dia da semana **TERÇA-FEIRA**
- **WED:** Programação **AUTO** para o dia da semana **QUARTA-FEIRA**

- **THUR:** Programação **AUTO** para o dia da semana **QUINTA-FEIRA**
- **FRI:** Programação **AUTO** para o dia da semana **SEXTA-FEIRA**
- **SAT:** Programação **AUTO** para o dia da semana **SÁBADO**
- **SUN:** Programação **AUTO** para o dia da semana **DOMINGO**
- **MON TUE WED THUR FRI SAT SUN:** Programação **AUTO** comum para os dias da semana de **SEGUNDA-FEIRA A DOMINGO**.
- **SAT SUN:** Programação **AUTO** comum para o fim de semana (**SÁBADO E DOMINGO**).

Pressione o botão **5** **Introduzir** para confirmar a seleção diária que pretende configurar.

3. Pressione os **Botões de seta 10** para a esquerda e para a direita para deslocar-se entre faixas horárias. A faixa horária selecionada fica intermitente. Na faixa horária selecionada, pressione os **Botões de seta 10** para cima e para baixo as vezes necessárias até apresentar a opção de **Funcionamento pré-estabelecido** pretendido ou atribua o modo pressionando diretamente o botão **6** ou **7** ou **8** de **Funcionamento pré-estabelecido baixo, médio ou alto**.

OPÇÕES DISPONÍVEIS NA CONFIGURAÇÃO DA SELEÇÃO DA FAIXA HORÁRIA DO MODO AUTO

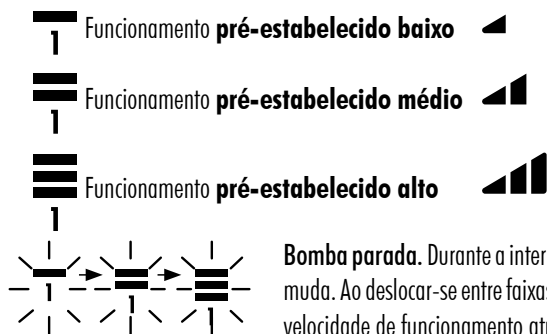

4. Pressione o botão **5** **Introduzir** para confirmar a configuração da seleção diária selecionada. Uma vez confirmada volta à seleção do dia da semana. Se necessário nesse instante, selecione o dia seguinte pretendido para configurar a programação ou pressione o botão **4** **Sair** para voltar às opções do **Menu de definições**.

Pressione o botão **5** **Introduzir** apenas quando tiver finalizado completamente a programação da seleção diária.



Os valores de **Funcionamento pré-estabelecido baixo, médio e alto** podem ser configurados a partir da opção **SETPOINT** do **Menu de definições** (Secção 2.3.5).

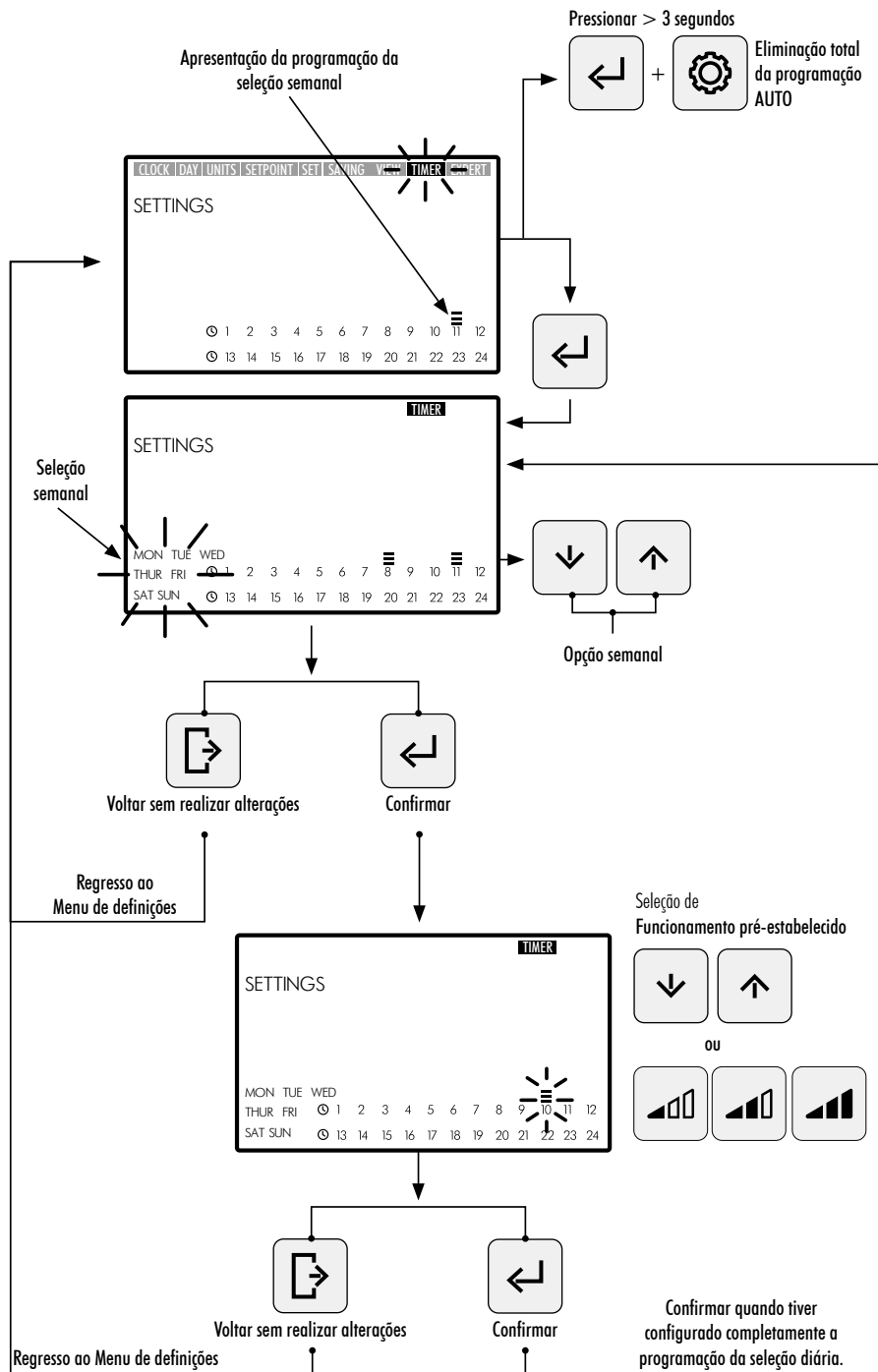

2.3.9 EXPERT - MENU AVANÇADO

1. Entre na opção **EXPERT** no **Menu de definições** para aceder ao menu definições de configuração avançadas.
2. Navegue, seleccione e defina as opções e os parâmetros do menu avançado utilizando os botões de seta (10).
3. Pressione o botão (5) **Introduzir** para confirmar a definição realizada ou pressione o botão (4) **Sair** para voltar às opções do **Menu de definições**

OPÇÕES DO MENU DE DEFINIÇÕES AVANÇADAS:

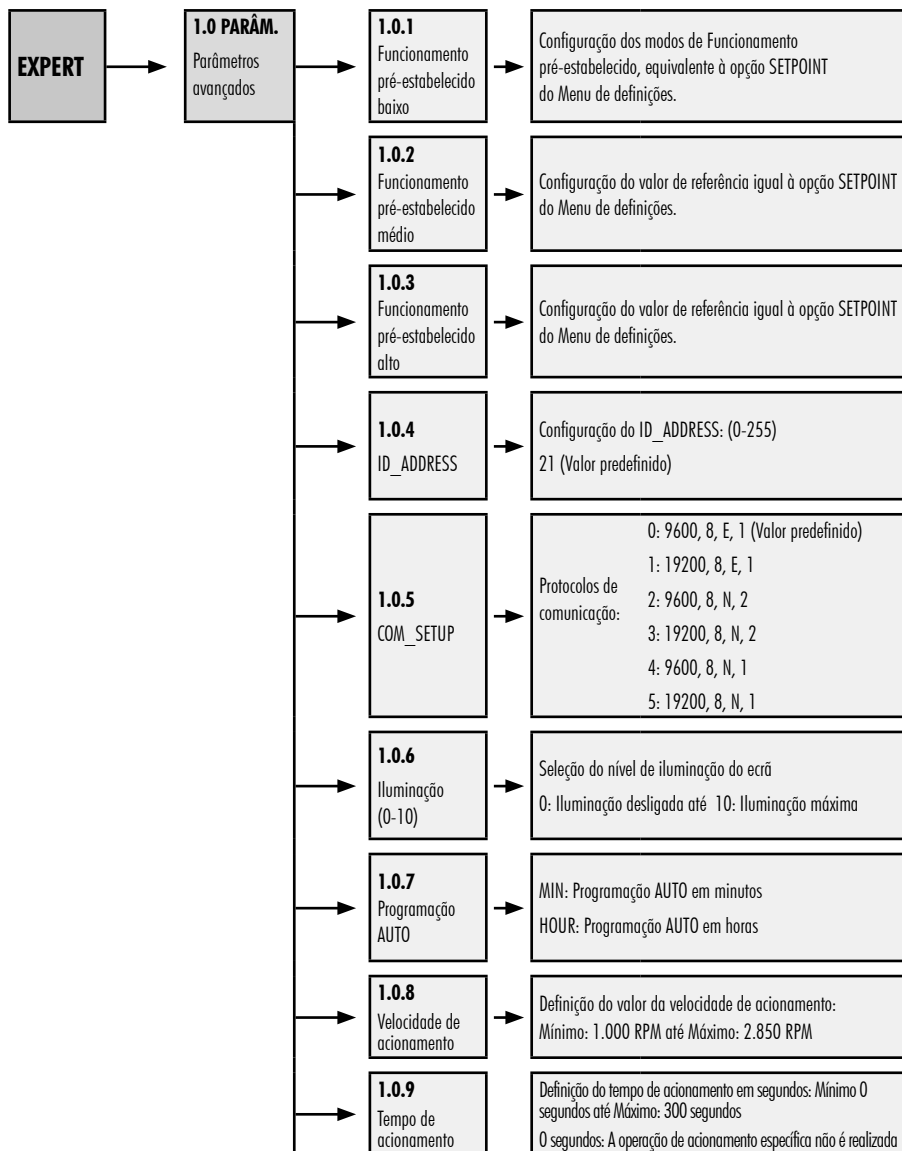

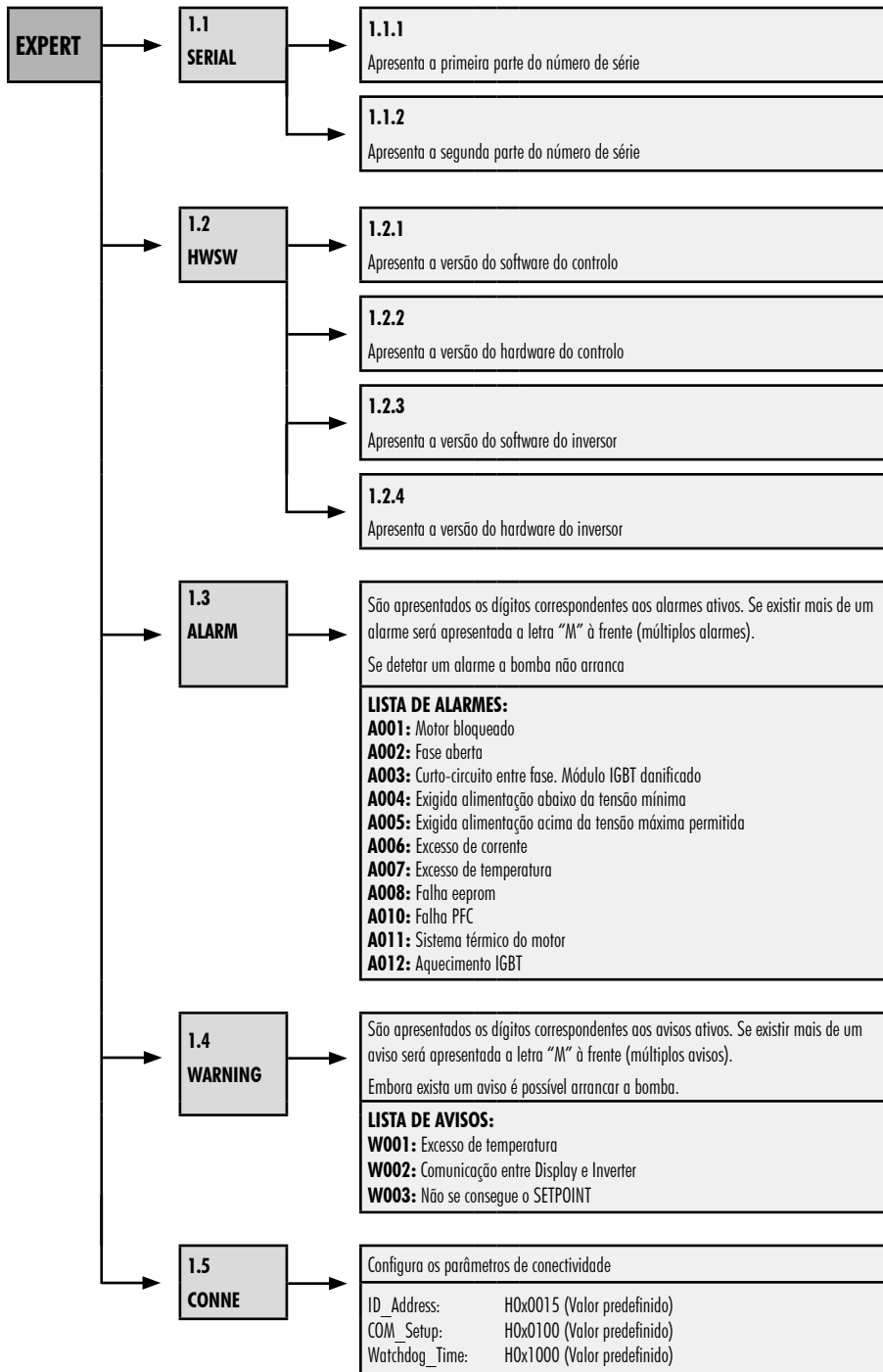

3. BLOQUEIO DO PAINEL DE CONTROLO

No **Modo de ESPERA**, **Modo MANUAL** ou no **Modo AUTO** pressione simultaneamente os botões **3** Definições + **5** Introduzir durante um tempo superior a 3 segundos para bloquear o acesso ao painel de controlo. Para desbloquear o painel de controlo utilize a mesma sequência.

Com o painel de controlo bloqueado apenas ficam ativadas as opções **CLOCK** e **DAY** no **Menu de definições**, às quais será possível aceder para apresentar e realizar definições.

! Bloquee o **Painel de controlo** no **Modo AUTO** para que a bomba arranque com a programação semanal. Com o **Painel de controlo** bloqueado, a bomba só funciona com a programação do **Modo AUTO**. Se o **Painel de controlo** for bloqueado no **Modo de ESPERA**, não será possível arrancar a bomba até que o painel de controlo seja desbloqueado.

SEQUÊNCIAS DE BLOQUEIO E DESBLOQUEIO DO PAINEL DE CONTROLO

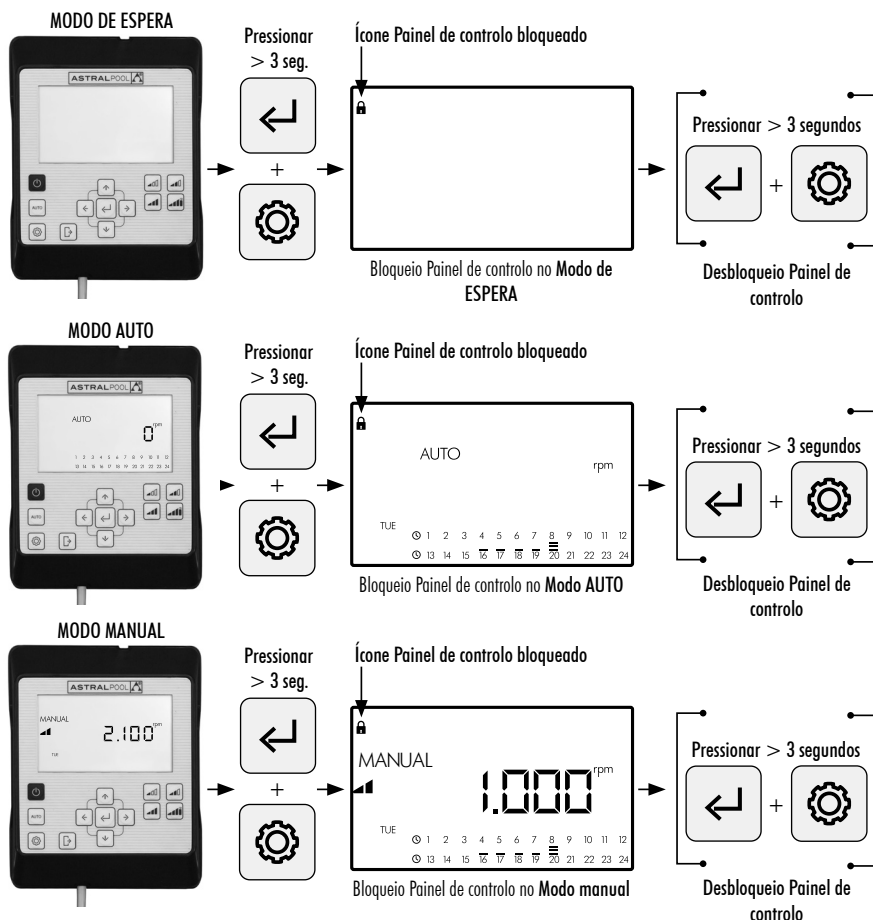

4. PRIORIDADES DE CONECTIVIDADE

A atuação direta no Painel de controlo tem prioridade no controlo remoto por Modbus. Por segurança, ao atuar diretamente no Painel de controlo, não é possível alterar as definições nem os parâmetros das entradas Modbus e digitais. Só é possível consultar os parâmetros.

Para controlar a bomba através de Modbus ou Fluidra Connect premir o botão AUTO durante mais de 3 segundos para a bomba entrar em modo “REMOT”. Neste modo, a bomba irá seguir as ordens enviadas por Fluidra Connect/Modbus, ficando os botões HMI inutilizados.

Para sair do modo “REMOT” e voltar a operar a bomba no modo manual, premir novamente o botão AUTO durante mais de 3 segundos.

5. AVISOS E ALARMES DO PAINEL DE CONTROLO

O **Painel de controlo** apresentará Avisos “W__” (Warnings) ou Alarmes “A__” (Alarms) seguido de dois dígitos correspondentes à falha detetada. No caso de existirem vários Avisos ou Alarmes será apresentado “M__” (Multiple).

Quando aparece um alarme, a bomba pára e não funciona. No entanto, embora seja apresentado um Aviso, é possível continuar a operar a bomba.

Para apresentar os **Avisos** e os **Alarmes** entre na opção **EXPERT** do **Menu de definições** (Secção 2.3.9).

Quando a mensagem de alarme de bateria (BAI) aparecer no visor do comando HMI, mude a pilha no interior do comando de acordo com as instruções:

- 1- Desligar a bomba da fonte de alimentação para poder trabalhar em segurança.
- 2- Retirar os quatro parafusos da tampa do HMI (sem desmontar o cabo ligado ao bloco terminal).
- 3- Substituir a pilha CR2032.
- 4- Voltar a montar o comando pela ordem inversa.
- 5- Ligar, desligar da fonte de alimentação e ligar novamente a bomba, para que a bomba reinicie e a mensagem BAI desapareça do visor.

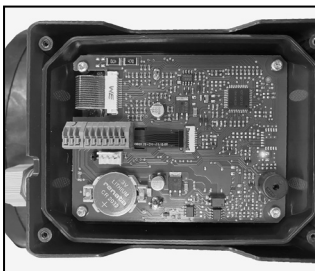
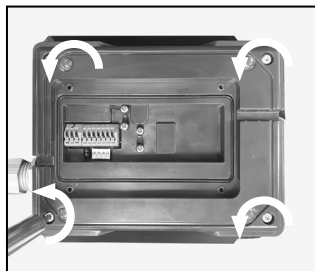

6. MONTAGEM DO PAINEL DE CONTROLO NA PAREDE

A bomba de velocidade variável Victoria Plus Silent VS tem um Painel de controlo removível e preparado para ser montado na parede.

Antes de começar, certifique-se de que a bomba está desligada da rede elétrica.

Desengate o Painel de controlo da base de acoplamento exercendo força lateral até conseguir libertá-lo para cima.

Desmonte a base de acoplamento do motor e monte-a na parede na posição pretendida.

Faça a ligação do Painel de controlo à bomba.

Desconectar la bomba de la red eléctrica

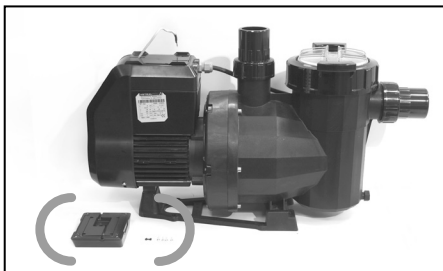
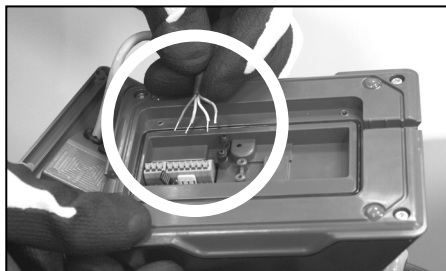
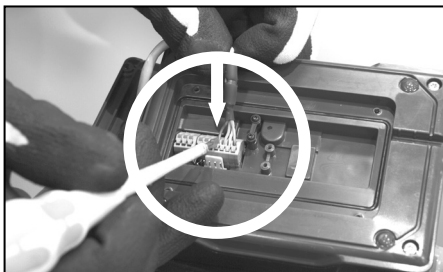
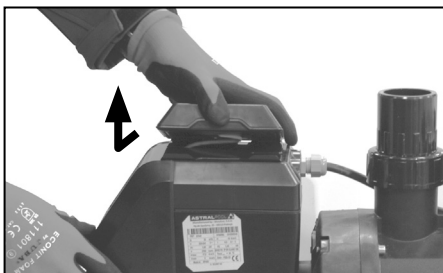
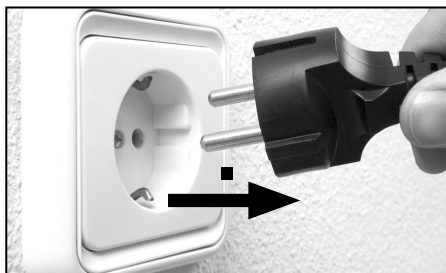

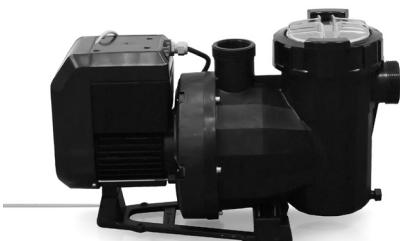
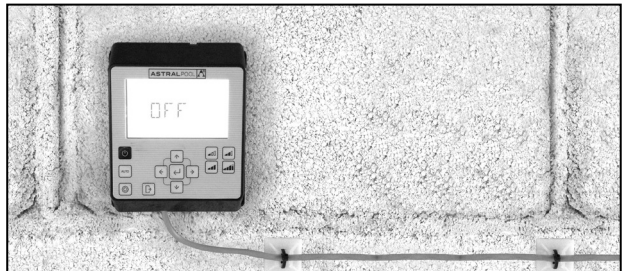
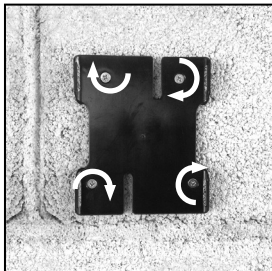
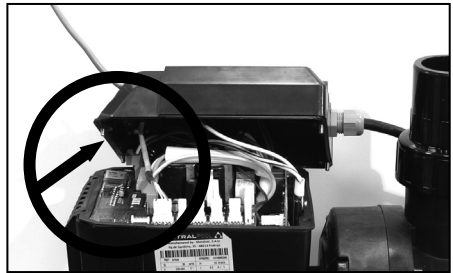
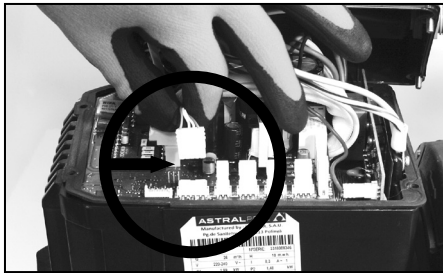
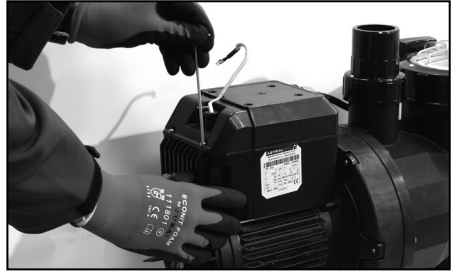
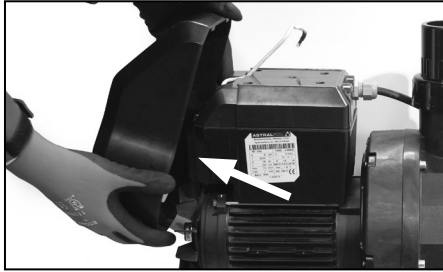
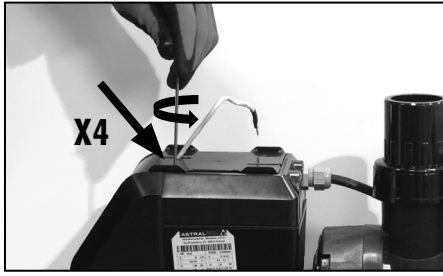

7. DIAGRAMA DA LIGAÇÃO DO INVERSOR

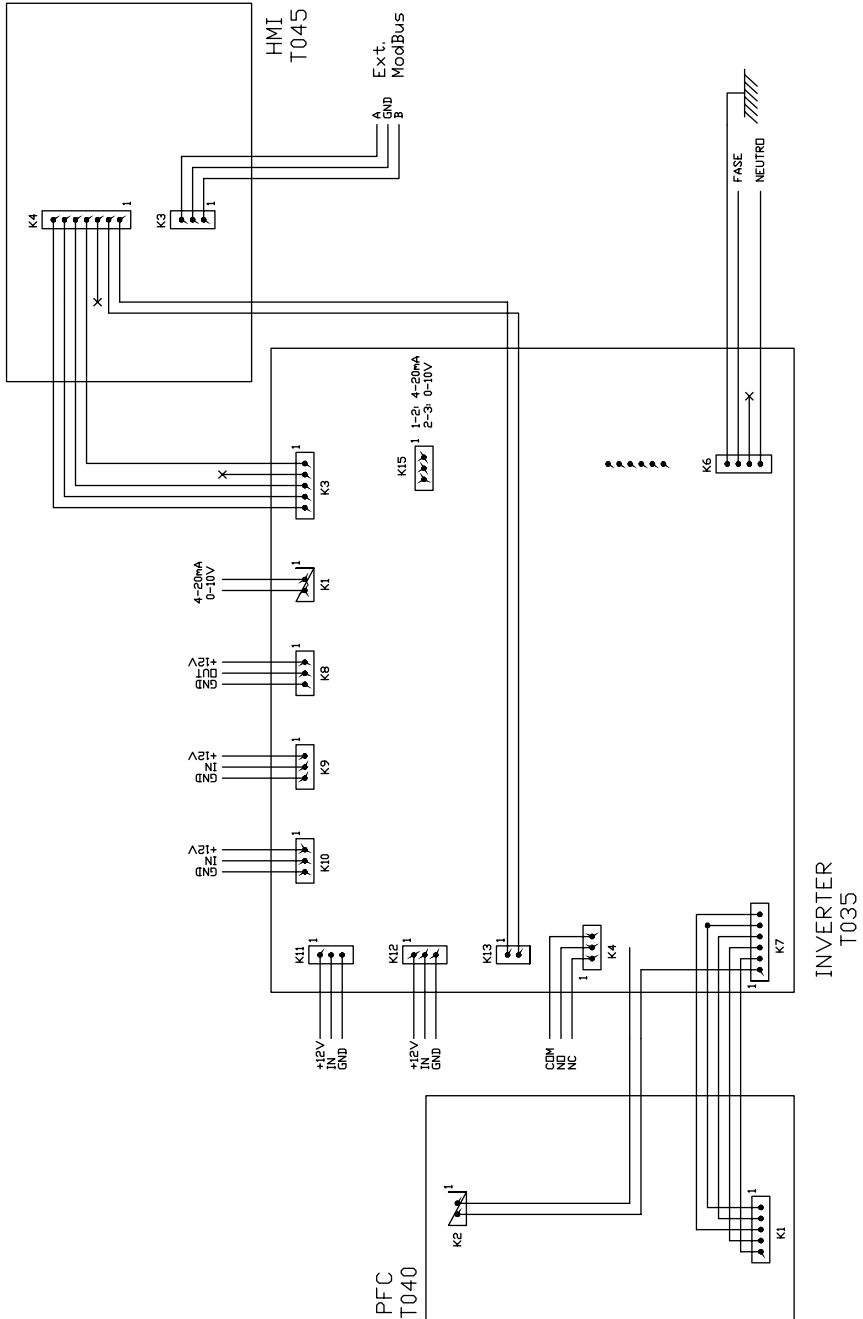

ENTRADAS DIGITAIS					
K10	K11	K1	K12	Ação	Modo
0	0	0	0	Alteração do modo	Anterior a local
0	0	0	1	Paragem da bomba	Local
0	0	1	0	Velocidade baixa	Local
0	0	1	1	Paragem da bomba	Local
0	1	0	0	Velocidade média	Local
0	1	0	1	Paragem da bomba	Local
0	1	1	0	Velocidade média	Local
0	1	1	1	Paragem da bomba	Local
1	0	0	0	Velocidade alta	Local
1	0	0	1	Paragem da bomba	Local
1	0	1	0	Velocidade alta	Local
1	0	1	1	Paragem da bomba	Local
1	1	0	0	Velocidade alta	Local
1	1	0	1	Paragem da bomba	Local
1	1	1	0	Velocidade alta	Local
1	1	1	1	Paragem da bomba	Local

K4 Relé contacto seco. Indicação de funcionamento da bomba.

COM/NC Indica posição de funcionamento. COM/NO Indica posição de paragem.

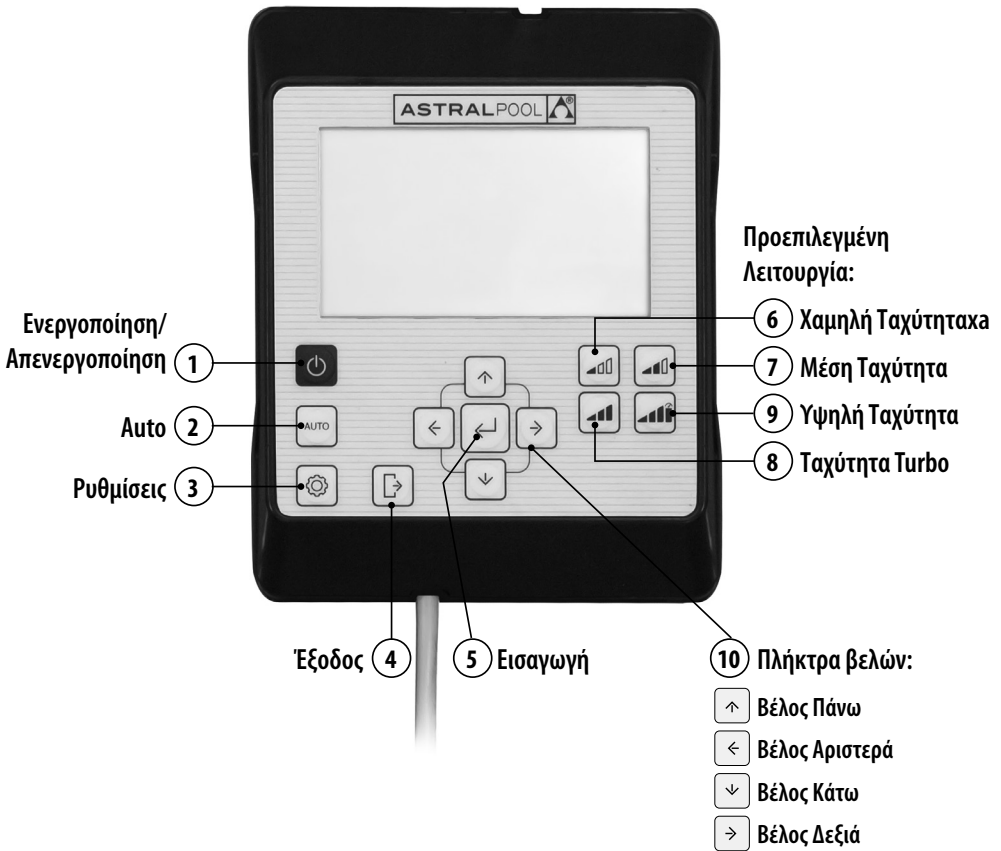

ΧΡΗΣΗ ΠΙΝΑΚΑ ΕΛΕΓΧΟΥ

Η αντλία μεταβλητής ταχύτητας **Victoria Plus Silent VS** διαθέτει **πίνακα ελέγχου** για τη θέση σε λειτουργία και την παύση της αντλίας, καθώς και για τη ρύθμιση και προβολή των παραμέτρων και διαμορφώσεων της αντλίας.

ΣΗΜΕΙΑ ΕΛΕΓΧΟΥ ΧΕΙΡΙΣΤΗΡΙΟΥ:

- ① **Ενεργοποίηση/Απενεργοποίηση:** Ρπατήστε το πλήκτρο για να θέσετε σε κίνηση ή να σταματήσετε την αντλία. Η αντλία θα τίθεται σε λειτουργία πάντοτε με τον ίδιο τρόπο και την ίδια διαμόρφωση με την οποία απενεργοποιήθηκε. Όταν πιάσετε το πλήκτρο για να απενεργοποιήσετε την αντλία, το μήνυμα **“OFF”** θα εμφανισθεί στην οθόνη για 2 λεπτά.
- ② **Auto:** Πιάστε το πλήκτρο για να συνδεθεί και αποσυνδεθεί η αντλία με τον **αυτόματο τρόπο (AUTO)** σύμφωνα με το προγραμματισμένο Ωράριο και τις **προεπιλεγμένες Ταχύτητες** λειτουργίας.
- ③ **Ρυθμίσεις:** Πιάστε το πλήκτρο για να μπείτε στο **Μενού Ρυθμίσεων**. Μπορείτε να ανοίξετε το **Μενού Ρυθμίσεων** τόσο με την αντλία σε λειτουργία όσο και σε παύση, εφόσον είναι συνδεδεμένη στην παροχή ρεύματος.
- ④ **Έξοδος:** Εντός του **Μενού Ρυθμίσεων**, πιάστε το πλήκτρο για να βγείτε χωρίς να αποθηκεύσετε τις αλλαγές. Κάθε φορά που θα πιάσετε το πλήκτρο, πηγαίετε προς τα πίσω στο **Μενού Ρυθμίσεων**.
- ⑤ **Εισαγωγή:** Εντός του **Μενού Ρυθμίσεων**, πιάστε το πλήκτρο για να προχωρήσετε στην επιλογή ή για να αποδεχθείτε/αποθηκεύσετε τη νέα ρύθμιση.
- ⑥ **Προεπιλεγμένη λειτουργία. Χαμηλή ταχύτητα:** Πιάστε το πλήκτρο για να λειτουργήσει η αντλία ή για να τεθεί σε κίνηση σε **Χαμηλή Ταχύτητα** (Προεπιλογή 1.400RPM).
- ⑦ **Προεπιλεγμένη λειτουργία. Μέση ταχύτητα:** Πιάστε το πλήκτρο για να λειτουργήσει η αντλία ή για να τεθεί σε κίνηση σε **Μέση Ταχύτητα** (Προεπιλογή 2.100 RPM).
- ⑧ **Προεπιλεγμένη λειτουργία. Υψηλή ταχύτητα:** Πιάστε το πλήκτρο για να λειτουργήσει η αντλία ή για να τεθεί σε κίνηση σε **Υψηλή Ταχύτητα** (Προεπιλογή 2.750 RPM).
- ⑨ **Προεπιλεγμένη λειτουργία. Ταχύτητα Turbo:** Πιάστε το πλήκτρο για να λειτουργήσει η αντλία ή για να τεθεί σε κίνηση σε **Ταχύτητα Turbo**. Για πλήρωση, γρήγορο καθαρισμό, κ.λπ. (Προεπιλογή 2.850 RPM). Η **Χειροκίνητη λειτουργία σε Ταχύτητα Turbo** έχει καθορισμένη διάρκεια που μόλις παρέλθει, θα μεταβεί αυτομάτως στη **Χειροκίνητη λειτουργία σε Υψηλή Ταχύτητα**.
- ⑩ **Πλήκτρα βελών:** Πλήκτρα πλοήγησης, επιλογής και ρύθμισης.

Βέλος πάνω: Εντός της επιλογής του **Μενού Ρυθμίσεων**, αυξήστε την επιλεγμένη τιμή ρύθμισης ή προχωρήστε στην επόμενη επιλογή. Εάν επιθυμείτε να συνεχίσει να αυξάνεται η επιλεγμένη τιμή, κρατήστε πατημένο το πλήκτρο για περισσότερο από 3 δευτερόλεπτα και σταματήστε να το πατάτε όταν επιτύχετε την επιθυμητή τιμή. Θέστε την αντλία σε **Χειροκίνητη λειτουργία** όταν βρίσκεται σε **Αναστολή λειτουργίας** ή σε **Αυτόματη λειτουργία** και αυξήστε την ταχύτητα λειτουργίας.

SBέλος Κάτω: Εντός της επιλογής του **Μενού Ρυθμίσεων**, μειώστε την επιλεγμένη τιμή ρύθμισης ή προχωρήστε στην επόμενη επιλογή. Εάν επιθυμείτε να συνεχίσει να αυξάνεται η επιλεγμένη τιμή, κρατήστε πατημένο το πλήκτρο για περισσότερο από 3 δευτερόλεπτα και σταματήστε να το πατάτε όταν επιτύχετε την επιθυμητή τιμή. Θέστε την αντλία σε **Χειροκίνητη λειτουργία** όταν βρίσκεται σε **Αναστολή λειτουργίας** ή σε **Αυτόματη λειτουργία** και μειώστε την ταχύτητα λειτουργίας.

Βέλος αριστερά: Μετακινηθείτε προς τα αριστερά στις επιλογές του **Μενού Ρυθμίσεων** ή προχωρήστε στην επιλογή εντός του **Μενού Ρυθμίσεων**.

Βέλος δεξιά: Μετακινηθείτε προς τα δεξιά στις επιλογές του **Μενού Ρυθμίσεων** ή προχωρήστε στην επιλογή εντός του **Μενού Ρυθμίσεων**.

1. ΕΚΚΙΝΗΣΗ ΤΗΣ ΑΝΤΛΙΑΣ

Βεβαιωθείτε ότι η αντλία είναι συνδεδεμένη στο ηλεκτρικό δίκτυο. Όταν συνδέετε για πρώτη φορά την αντλία στο ηλεκτρικό ρεύμα, περνά σε **Αναστολή λειτουργίας** και το μήνυμα "OFF" εμφανίζεται στην οθόνη για 2 λεπτά.

Στις επόμενες αποσυνδέσεις και συνδέσεις της αντλίας στο ηλεκτρικό δίκτυο, η εκκίνηση θα γίνεται πάντοτε στην ίδια λειτουργία και με την ίδια διαμόρφωση με την οποία αποσυνδέθηκε/απενεργοποιήθηκε.

Σε **Αναστολή λειτουργίας**, πιάστε το πλήκτρο ① **Ενεργοποίηση/Απενεργοποίηση** για να ενεργοποιήσετε την αντλία. Κατά την πρώτη εκκίνηση θα εμφανισθεί στην οθόνη η **Αυτόματη λειτουργία**. Ελλείψει αρχικού αυτόματου προγραμματισμού, η αντλία δεν θα τεθεί σε λειτουργία μέχρι να ρυθμιστεί η **Αυτόματη λειτουργία** ή να χρησιμοποιηθεί η **Χειροκίνητη λειτουργία**.

Με την αντλία ενεργοποιημένη σε οποιαδήποτε μορφή λειτουργίας, αν πιάσετε το πλήκτρο ① **Ενεργοποίηση/Απενεργοποίηση**, η αντλία θα σταματήσει σε **Αναστολή λειτουργίας**. Στην **Αναστολή λειτουργίας**, η αντλία δεν θα λειτουργεί ούτε θα εκτελεί τον αυτόματο προγραμματισμό της **Αυτόματης λειτουργίας**.

Στις επόμενες εκκινήσεις, η αντλία θα ενεργοποιείται με την ίδια λειτουργία (**Χειροκίνητη ή Αυτόματη**) και με τη διαμόρφωση με την οποία απενεργοποιήθηκε, ακόμη και αν έχει αποσυνδεθεί από το ηλεκτρικό δίκτυο.

 Σε περίπτωση αποσύνδεσης από το ηλεκτρικό δίκτυο κατά τη λειτουργία της, η αντλία θα επιστρέψει στην ίδια κατάσταση λειτουργίας με την επαναφορά της ηλεκτροδότησης.

ΠΡΩΤΗ ΦΑΣΗ - ΕΚΚΙΝΗΣΗ:

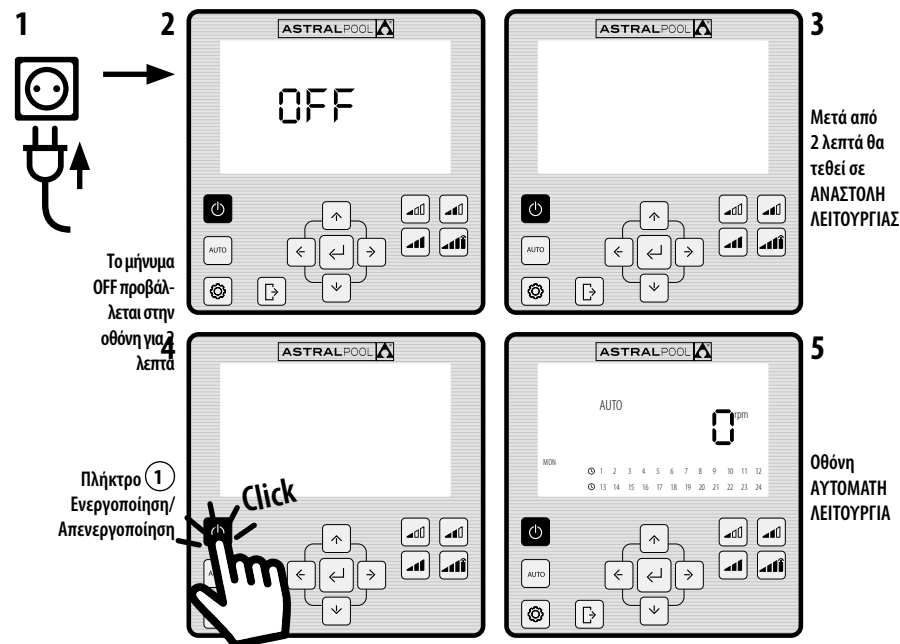

1 

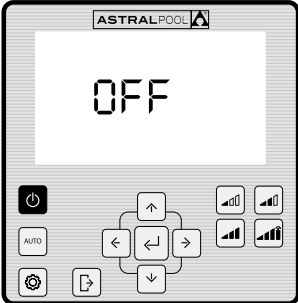
2  Το μήνυμα OFF προβάλλεται στην οθόνη για 2 λεπτά

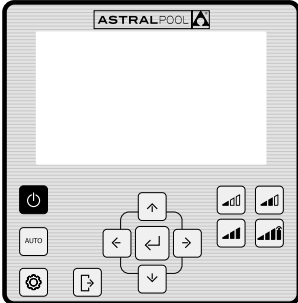
3  Μετά από 2 λεπτά θα τεθεί σε **ΑΝΑΣΤΟΛΗ ΛΕΙΤΟΥΡΓΙΑΣ**

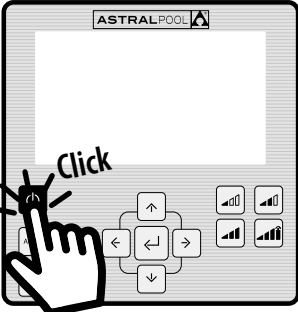
4  Πλήκτρο ① **Ενεργοποίηση/Απενεργοποίηση** Click

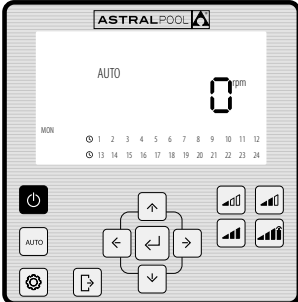
5  Οθόνη **ΑΥΤΟΜΑΤΗ ΛΕΙΤΟΥΡΓΙΑΣ**

2. ΜΟΡΦΕΣ ΛΕΙΤΟΥΡΓΙΑΣ ΤΗΣ ΑΝΤΛΙΑΣ

Η αντλία μπορεί να λειτουργήσει σε μορφή **ΧΕΙΡΟΚΙΝΗΤΗΣ** ή **ΑΥΤΟΜΑΤΗΣ** λειτουργίας. Για να ακυρώσετε την **ΧΕΙΡΟΚΙΝΗΤΗ** ή **ΑΥΤΟΜΑΤΗ** λειτουργία και να επιστρέψετε σε **ΑΝΑΣΤΟΛΗ** λειτουργίας πιάστε το πλήκτρο ① **Ενεργοποίηση/Απενεργοποίηση**.

Σε **ΑΝΑΣΤΟΛΗ** λειτουργίας, η αντλία δεν θα λειτουργεί ούτε θα εκτελεί τον αυτόματο προγραμματισμό της **ΑΥΤΟΜΑΤΗΣ** λειτουργίας.

Κάθε φορά που γίνεται εκκίνηση της αντλίας (σε **ΧΕΙΡΟΚΙΝΗΤΗ** ή **ΑΥΤΟΜΑΤΗ** λειτουργία) από την **ΑΝΑΣΤΟΛΗ** λειτουργίας, ξεκινά μία φάση πλήρωσης με προεπιλεγμένη διάρκεια 30 δευτερολέπτων και ταχύτητα 2.850rpm. Αυτή η φάση μπορεί να ρυθμιστεί ως προς την ταχύτητα και τη διάρκειά της και μπορεί επίσης να απενεργοποιηθεί από τις ρυθμίσεις **EXPERT** (Ενότητα 2.3.9). Κατά τη φάση πλήρωσης, η τιμή της ταχύτητας επιλεγμένης λειτουργίας θα αναβοσβήνει, έως ότου ολοκληρωθεί η διαδικασία.

ΕΚΚΙΝΗΣΗ ΣΕ ΧΕΙΡΟΚΙΝΗΤΗ ΛΕΙΤΟΥΡΓΙΑ. ΦΑΣΗ ΠΛΗΡΩΣΗΣ:

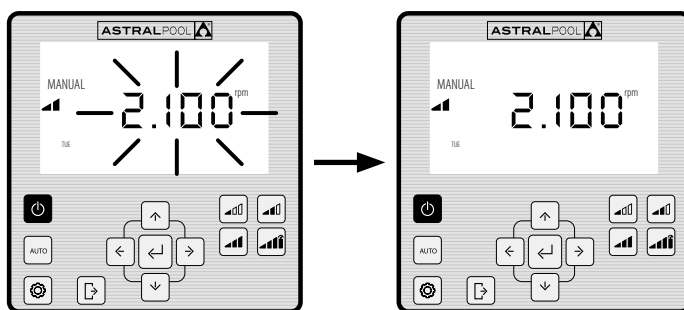

Αναβοσβήνει κατά τη διάρκεια πλήρωσης

2.1 ΧΕΙΡΟΚΙΝΗΤΗ ΛΕΙΤΟΥΡΓΙΑ

Σε **ΧΕΙΡΟΚΙΝΗΤΗ** (MANUAL) λειτουργία, ο χρήστης ενεργοποιεί ή σταματά την αντλία χειροκίνητα και ρυθμίζει την επιθυμητή ταχύτητα λειτουργίας. Για να σταματήσετε τη **ΧΕΙΡΟΚΙΝΗΤΗ** λειτουργία πιάστε το πλήκτρο ① **Ενεργοποίηση/Απενεργοποίηση** έτσι ώστε η αντλία να επιστρέψει σε **ΑΝΑΣΤΟΛΗ** λειτουργίας.

Σε **ΧΕΙΡΟΚΙΝΗΤΗ** λειτουργία, ο χρήστης μπορεί να επιλέξει μια **Προκαθορισμένη Ταχύτητα** λειτουργίας (Ενότητα 2.1.1) ή μπορεί να ρυθμίσει χειροκίνητα την ταχύτητα (Ενότητα 2.1.2).

ΘΘΟΝΗ ΧΕΙΡΟΚΙΝΗΤΗΣ ΛΕΙΤΟΥΡΓΙΑΣ:

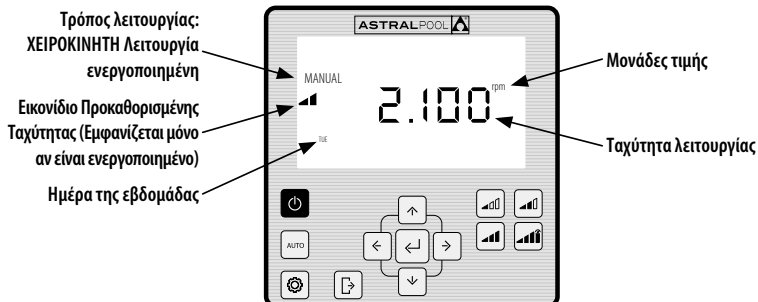

2.1.1 ΜΕΘΟΔΟΣ ΧΕΙΡΟΚΙΝΗΤΗΣ ΛΕΙΤΟΥΡΓΙΑΣ ΜΕ ΠΡΟΚΑΘΟΡΙΣΜΕΝΗ ΤΑΧΥΤΗΤΑ

Η αντλία διαθέτει 4 Προκαθορισμένες Ταχύτητες λειτουργίας σε ΧΕΙΡΟΚΙΝΗΤΗ ΛΕΙΤΟΥΡΓΙΑ: Χαμηλή, Μέση, Υψηλή και Turbo.

Η Ταχύτητα Turbo χρησιμοποιείται συνήθως για γρήγορο καθαρισμό και έχει από κατασκευής προκαθορισμένη διάρκεια 10 λεπτών. Όταν τελειώσει αυτός ο χρόνος, η αντλία θα περάσει αυτόματα σε ΧΕΙΡΟΚΙΝΗΤΗ λειτουργία Υψηλής Ταχύτητας. Οι παράμετροι ταχύτητας και διάρκειας της Ταχύτητας Turbo δεν μπορούν να τροποποιηθούν για λόγους ασφαλείας.

Οι προκαθορισμένες τιμές λειτουργίας σε Χαμηλή, Μέση και Υψηλή ταχύτητα μπορούν να ρυθμιστούν από την επιλογή SETPOINT του Μενού Ρυθμίσεων (Ενότητα 2.1.5) ή από την επιλογή EXPERT του Μενού Ρυθμίσεων (Ενότητα 2.1.9).

Χρησιμοποιήστε τα ακόλουθα βήματα για να θέσετε την αντλία σε ΧΕΙΡΟΚΙΝΗΤΗ λειτουργία με Προκαθορισμένη Ταχύτητα:

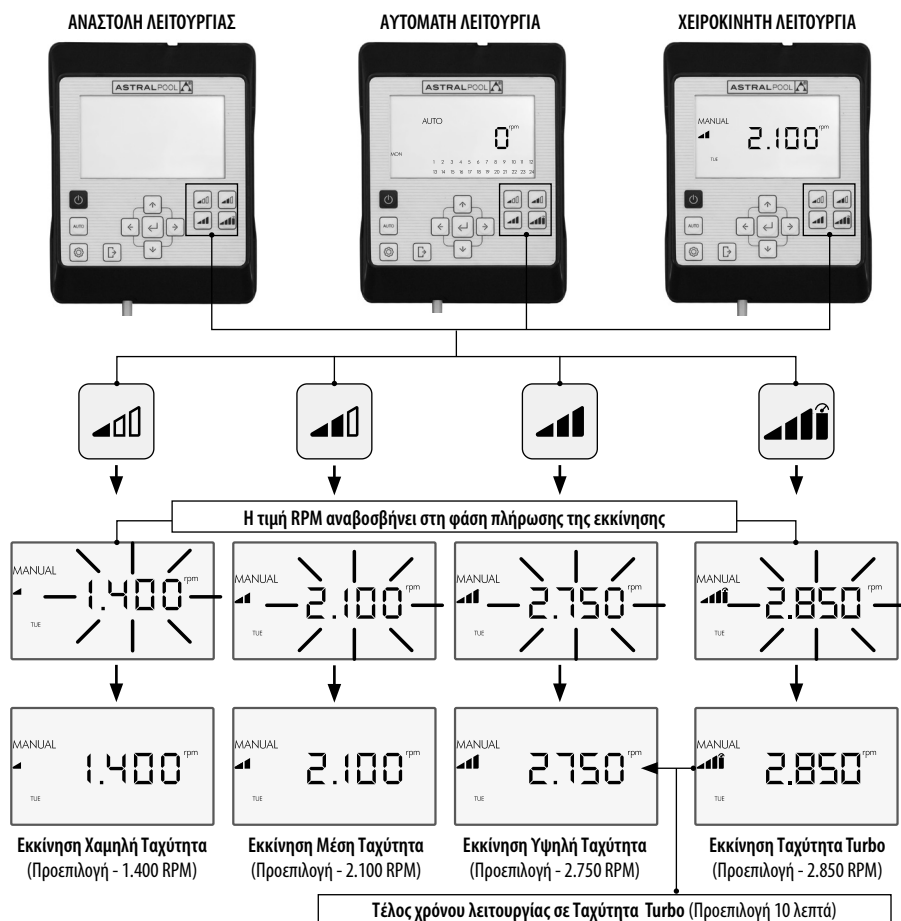

Μπορεί να αλλάξετε την επιλογή Προκαθορισμένης Ταχύτητας πατώντας το Βέλος προς τα πάνω για να αυξήσετε την τιμή, ή το Βέλος προς τα κάτω για να μειώσετε την τιμή. Με σύντομο πάτημα επιτυγχάνονται αυξήσεις των 25 RPM και με παρατεταμένο πάτημα (>3s) οι αυξήσεις των 25 RPM θα είναι συνεχείς, μέχρι να σταματήσετε να πατάτε το πλήκτρο.

Όταν αυξάνεται ή μειώνεται η Προκαθορισμένη Ταχύτητα, το αντίστοιχο εικονίδιο εξαφανίζεται, παραμένοντας σε ΧΕΙΡΟΚΙΝΗΤΗ Λειτουργία.

Το εύρος μεταβολής της ταχύτητας κυμαίνεται από το ελάχιστο όριο των 1.000 PRM έως το μέγιστο όριο των 2.750 RPM. Όταν φτάσει χειροκίνητα στο ανώτατο ή κατώτατο όριο RPM, η αντλία εκπέμπει ένα παρατεταμένο ήχο.

ΠΑΡΑΔΕΙΓΜΑ ΑΛΛΑΓΗΣ ΜΕΣΗΣ ΠΡΟΚΑΘΟΡΙΣΜΕΝΗΣ ΤΑΧΥΤΗΤΑΣ ΣΕ ΧΕΙΡΟΚΙΝΗΤΗ ΛΕΙΤΟΥΡΓΙΑ:

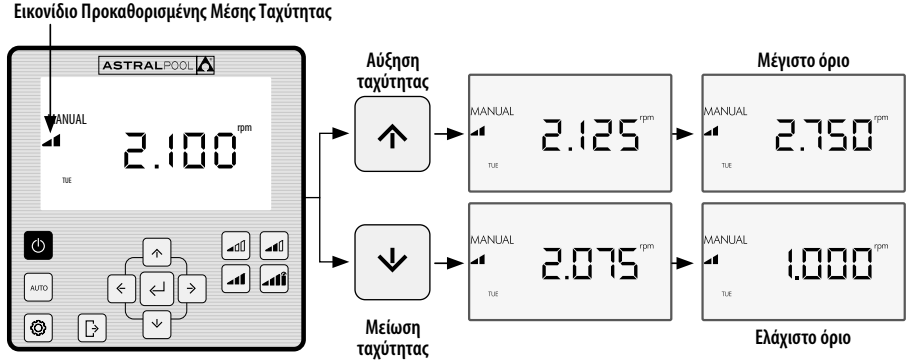

2.1.2 ΜΕΘΟΔΟΣ ΛΕΙΤΟΥΡΓΙΑΣ ΜΕ ΧΕΙΡΟΚΙΝΗΤΗ ΡΥΘΜΙΣΗ ΤΑΧΥΤΗΤΑΣ

Ο χρήστης θέτει σε κίνηση και ρυθμίζει την ταχύτητα λειτουργίας της αντλίας χειροκίνητα.

ΧΡΗΣΙΜΟΠΟΙΗΣΤΕ ΤΑ ΑΚΟΛΟΥΘΑ ΒΗΜΑΤΑ ΓΙΑ ΤΗ ΡΥΘΜΙΣΗ ΤΗΣ ΤΑΧΥΤΗΤΑΣ ΣΕ ΧΕΙΡΟΚΙΝΗΤΗ ΛΕΙΤΟΥΡΓΙΑ:

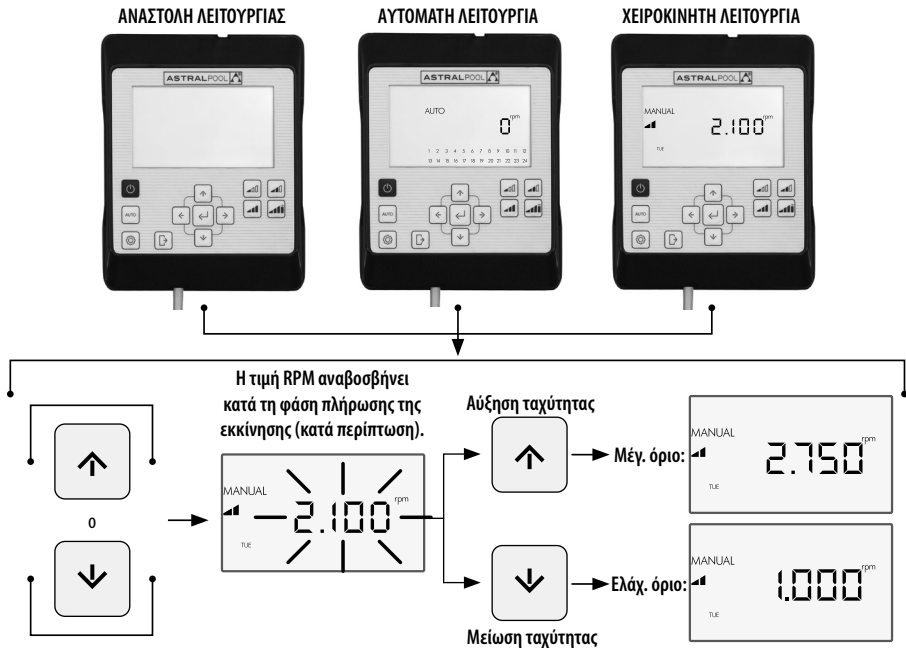



2.2 ΑΥΤΟΜΑΤΗ ΛΕΙΤΟΥΡΓΙΑ (AUTO)

Στην **ΑΥΤΟΜΑΤΗ Λειτουργία**, η αντλία εκτελεί αυτόματα τον εβδομαδιαίο προγραμματισμό ωραρίου, όπου ο χρήστης μπορεί να ρυθμίζει τις επιθυμητές **Προκαθορισμένες Ταχύτητες λειτουργίας**.

 Για τη θέση σε **ΑΥΤΟΜΑΤΗ λειτουργία (AUTO)**, είναι απαραίτητο να ρυθμίσετε την **Ημέρα** και την **Ώρα** στις επιλογές **CLOCK** και **DAY** του Μενού Ρυθμίσεων (Ενότητες 2.1.1 **CLOCK** και 2.1.2 **DAY**).

Ο προγραμματισμός εξαρτάται από την εγκατάσταση (εξοικονόμηση ενέργειας, συνολικός όγκος νερού, κ.λπ.) και τα ωράρια χρήσης της πισίνας.

Για να ενεργοποιήσετε την αντλία σε **ΑΥΤΟΜΑΤΗ Λειτουργία** πιάστε το πλήκτρο  **AUTO**. Στην οθόνη θα εμφανισθεί ο ωριαίος προγραμματισμός που αντιστοιχεί στην τρέχουσα ημέρα.

Για να ακυρώσετε την **ΑΥΤΟΜΑΤΗ λειτουργία** πιάστε το πλήκτρο  **Ενεργοποίηση/Απενεργοποίηση** για να ενεργοποιήσετε την **Αναστολή λειτουργίας** ή να θέσετε την αντλία σε **ΧΕΙΡΟΚΙΝΗΤΗ Λειτουργία**.

Θέτοντας την αντλία σε **ΑΥΤΟΜΑΤΗ Λειτουργία**, ξεκινά μία φάση πλήρωσης με προεπιλεγμένη διάρκεια 30 δευτερολέπτων και ταχύτητα 2.850 RPM. Αυτή η φάση μπορεί να ρυθμιστεί ως προς την ταχύτητα και τη διάρκεια της και μπορεί επίσης να απενεργοποιηθεί από το **Μενού Ρυθμίσεων EXPERT** (Ενότητα 2.3.9). Κατά τη φάση πλήρωσης, η τιμή της ταχύτητας της επιλεγμένης λειτουργίας θα αναβοσβήνει έως ότου ολοκληρωθεί η διαδικασία.

Εάν η αντλία λειτουργεί σε **ΧΕΙΡΟΚΙΝΗΤΗ Λειτουργία** και ενεργοποιηθεί η **ΑΥΤΟΜΑΤΗ Λειτουργία**, η χειροκίνητη λειτουργία θα ακυρωθεί και θα ενεργοποιηθεί η λειτουργία με τον καθορισμένο αυτόματο προγραμματισμό.

Για να δείτε και να διαμορφώσετε τον πλήρη εβδομαδιαίο προγραμματισμό, μεταβείτε στην επιλογή **TIMER** του **Μενού Ρυθμίσεων** (Ενότητα 2.3.8).

Εάν επιθυμείτε να ρυθμίσετε τις **Προκαθορισμένες Ταχύτητες** λειτουργίας πηγαίνατε στην επιλογή **SETPPOINT** του **Μενού Ρυθμίσεων** (Ενότητα 2.3.5.)

ΕΝΕΡΓΟΠΟΙΗΣΗ ΑΥΤΟΜΑΤΗΣ ΛΕΙΤΟΥΡΓΙΑΣ:

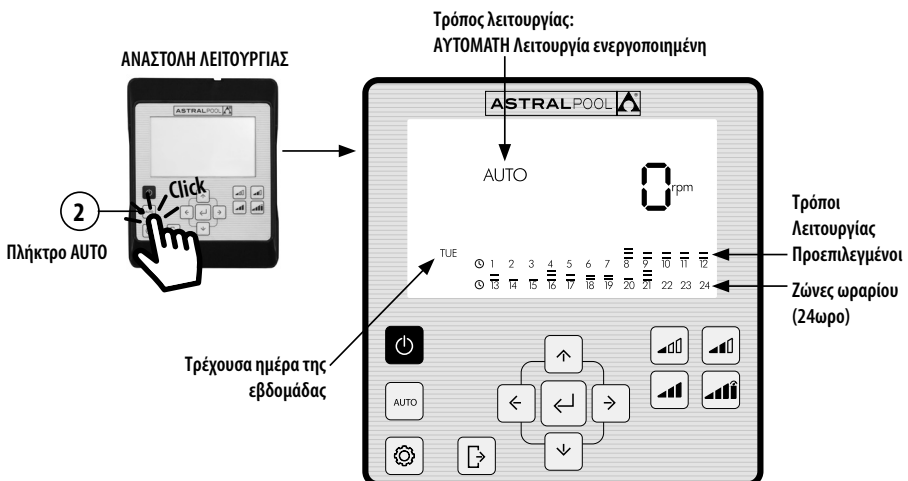

2.3 ΜΕΝΟΥ ΡΥΘΜΙΣΕΩΝ

Πιέστε το πλήκτρο **3** για να ανοίξετε το **Μενού Ρυθμίσεων**, όπου μπορείτε να μεταβείτε και από οποιαδήποτε μορφή λειτουργίας (**ΑΝΑΣΤΟΛΗ λειτουργίας**, **ΧΕΙΡΟΚΙΝΗΤΗ λειτουργία** και **ΑΥΤΟΜΑΤΗ λειτουργία**), είτε η αντλία βρίσκεται σε λειτουργία είτε σε παύση.

Για την πλοήγηση μέσω του **Μενού Ρυθμίσεων** χρησιμοποιήστε τα πλήκτρα Βελών **10** **Αριστερά** και **Δεξιά**. Η επιλογή σας στο **Μενού Ρυθμίσεων** θα αναβοσβήνει. Πιέστε το πλήκτρο **5** **Εισαγωγή** για να προχωρήσετε στη διαμόρφωση της επιθυμητής επιλογής του **Μενού Ρυθμίσεων**. Όταν εισέλθετε στην επιλογή στο **Μενού Ρυθμίσεων**, στη γραμμή επιλογών του **Μενού Ρυθμίσεων**, θα απεικονίζεται μόνο η επιλογή σας.

ΣΤΗ ΔΙΑΜΟΡΦΩΣΗ ΤΗΣ ΕΠΙΛΟΓΗΣ ΣΑΣ ΣΤΟ ΜΕΝΟΥ ΡΥΘΜΙΣΕΩΝ:

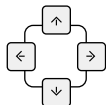

Πιέστε τα πλήκτρα βελών **10** **Αριστερά** και **Δεξιά** για να πλοηγηθείτε μέσω των διαθέσιμων επιλογών και τα πλήκτρα βελών **10** **Πάνω** και **Κάτω** για να τροποποιήσετε την επιλογή.



Πιέστε το πλήκτρο **5** **Εισαγωγή** για να αποδεχθείτε/αποθηκεύσετε τις αλλαγές που κάνατε και να μεταβείτε στην επόμενη ρύθμιση ή να ολοκληρώσετε τη διαμόρφωση επιστρέφοντας στο **Μενού Ρυθμίσεων**.



Από τη διαμόρφωση της ρύθμισης, πιέστε το πλήκτρο **4** **Έξοδος** για να επιστρέψετε στις επιλογές του **Μενού Ρυθμίσεων** χωρίς να αποθηκεύσετε τις αλλαγές. Πιέστε εκ νέου το πλήκτρο **4** **Έξοδος** εάν επιθυμείτε να βγείτε από το Μενού Ρυθμίσεων για να επιστρέψετε στη **Μορφή λειτουργίας**.

ΠΑΡΑΔΕΙΓΜΑ ΠΡΟΣΒΑΣΗΣ ΣΤΗΝ ΕΠΙΘΥΜΗΤΗ ΕΠΙΛΟΓΗ ΤΟΥ ΜΕΝΟΥ ΡΥΘΜΙΣΕΩΝ:

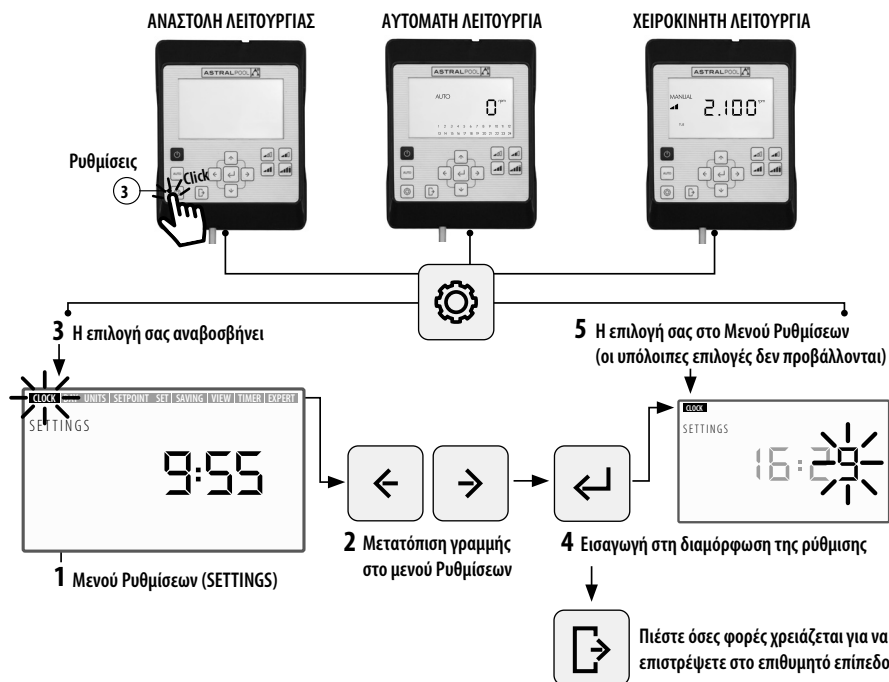



ΜΕΝΟΥ ΡΥΘΜΙΣΕΩΝ

2.3.1 CLOCK

Προβολή και ρύθμιση της ώρας.

2.3.2 DAY

Προβολή και ρύθμιση της ημέρας της εβδομάδας.

2.3.3 UNITS

Προβολή των παραμέτρων λειτουργίας της αντλίας.

RPM: Ταχύτητα περιστροφής της αντλίας

%: Φορτίο λειτουργίας της αντλίας

W: Κατανάλωση ισχύος

kWh: Συσσωρευμένη κατανάλωση ισχύος

2.3.4 UNITS SETPOINT

Προβολή και διαμόρφωση της ενότητας προβολής των σημείων Προκαθορισμένης Ταχύτητας.

RPM: Ταχύτητα περιστροφής της αντλίας

%: Φορτίο λειτουργίας της αντλίας

2.3.5 SETPOINT

Προβολή και διαμόρφωση των σημείων Προκαθορισμένης λειτουργίας.

Διαμορφώστε
την τιμή
λειτουργίας:

Κατώτατο όριο **RPM** ή % λειτουργίας της αντλίας

Μέσο επίπεδο **RPM** ή % λειτουργίας της αντλίας

Υψηλό επίπεδο **RPM** ή % λειτουργίας της αντλίας

2.3.6 SAVING VIEW

Ρυθμίστε την μονάδα προβολής της εξοικονόμησης ενέργειας

€/WEEK: Εβδομαδιαία εξοικονόμηση ενέργειας σε Ευρώ.

€/YEAR: Ετήσια εξοικονόμηση ενέργειας σε Ευρώ

\$/WEEK: Εβδομαδιαία εξοικονόμηση ενέργειας σε Δολάρια

\$/YEAR: Ετήσια εξοικονόμηση ενέργειας σε Δολάρια

2.3.7 SET SAVING

Διαμορφώστε τις παραμέτρους για τον υπολογισμό της εξοικονόμησης ενέργειας

h/DAY SINGLE SPEED: Χρόνος ημερήσιας λειτουργίας της αντλίας σε ώρες

€/kWh — \$/kWh: Κόστος kWh, σε Ευρώ ή Δολάρια

2.3.8 TIMER

Προβολή και διαμόρφωση του Προγραμματισμού ΑΥΤΟΜΑΤΗΣ Λειτουργίας.

2.3.9 EXPERT

Προηγμένη διαμόρφωση.

2.3.1 CLOCK. ΡΥΘΜΙΣΗ ΤΗΣ ΩΡΑΣ

1. Επιλέξτε **CLOCK** στο **Μενού Ρυθμίσεων** για την προβολή της ώρας.
2. Μπείτε στην ενότητα **CLOCK** στο **Μενού Ρυθμίσεων** για να ρυθμίσετε την ώρα. Το επιλεγμένο ψηφίο θα αναβοσβήσει.
3. Για να προχωρήσετε στο επόμενο ψηφίο χρησιμοποιήστε τα **πλήκτρα Βελών** **(10) Αριστερά** και **Δεξιά**.
4. Πιέστε τα **πλήκτρα Βελών** **(10) Πάνω** και **Κάτω** για να αυξήσετε ή να μειώσετε την τιμή του επιλεγμένου ψηφίου.
5. Πιέστε το πλήκτρο **(5) Εισαγωγή** για να επιβεβαιώσετε τη ρυθμισμένη ώρα και να επιστρέψετε στις επιλογές του **Μενού Ρυθμίσεων**.

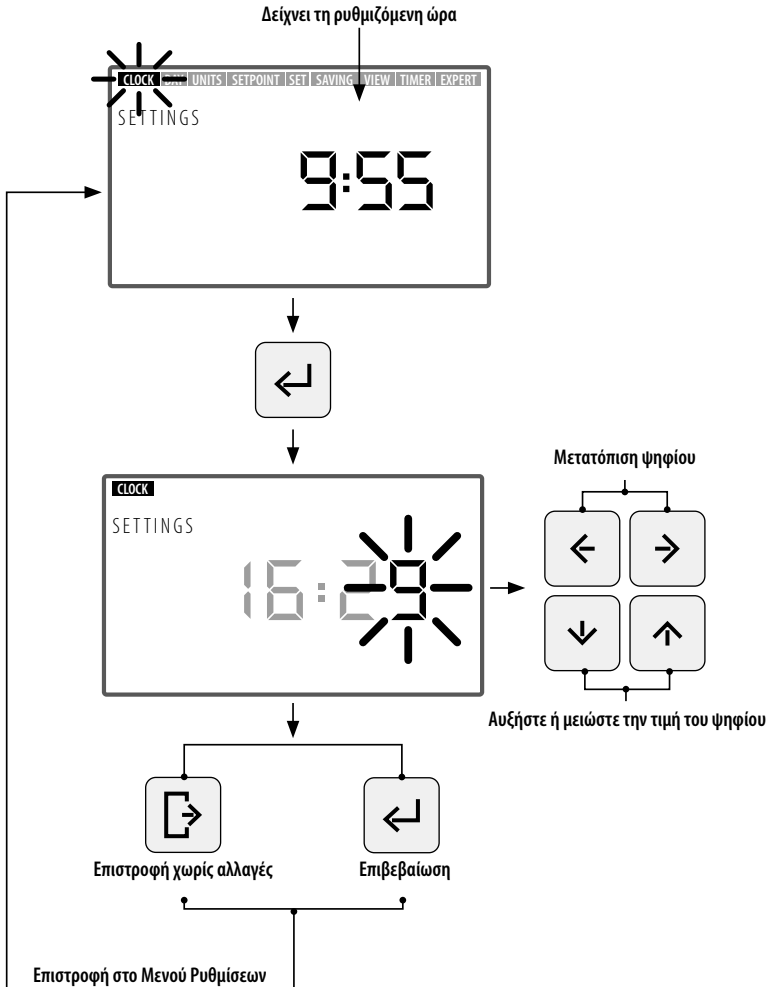

2.3.2 DAY. ΗΜΕΡΑ ΤΗΣ ΕΒΔΟΜΑΔΑΣ

1. Επιλέξτε **DAY** στο **Μενού Ρυθμίσεων** για να εμφανισθεί η ημέρα της εβδομάδας.
2. Μπείτε στην επιλογή **"DAY"** στο **Μενού Ρυθμίσεων** για να ορίσετε την ημέρα της εβδομάδας.
3. Χρησιμοποιήστε τα πλήκτρα βελών **10 Πάνω** και **Κάτω** για να αλλάξετε την επιλεγμένη ημέρα της εβδομάδας.
4. Πιέστε το πλήκτρο **5 Εισαγωγή** για να ορίσετε την επιλεγμένη ημέρα της εβδομάδας και επιστρέψτε στις επιλογές του **Μενού Ρυθμίσεων**.

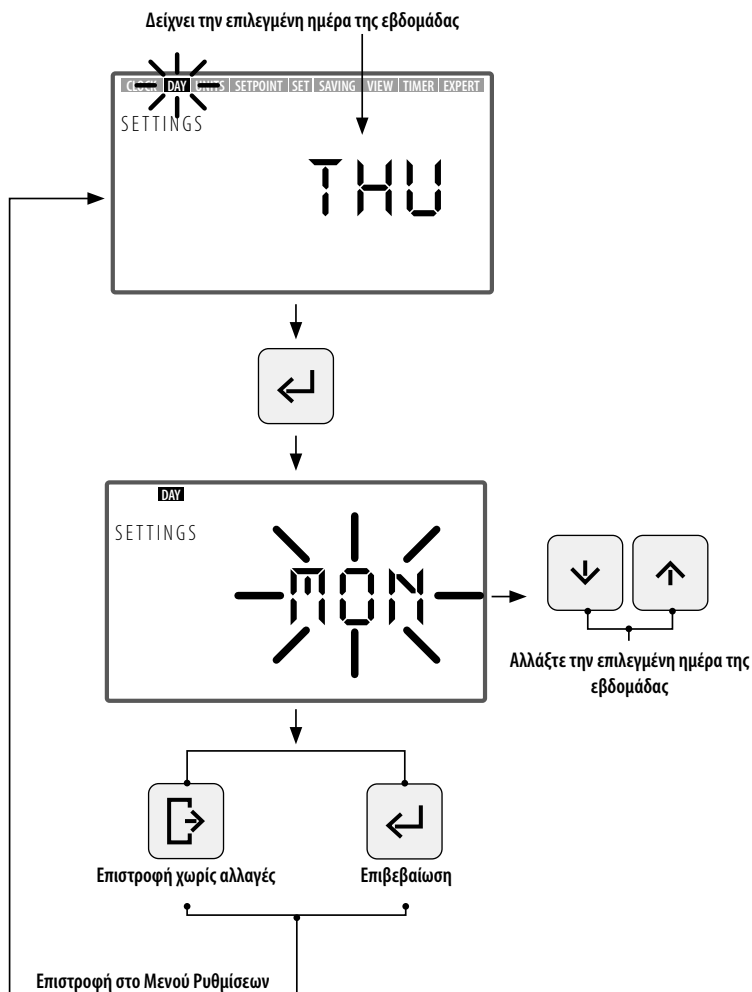

2.3.3 UNITS. ΜΟΝΑΔΕΣ

1. Επιλέξτε **UNITS** στο **Μενού Ρυθμίσεων** για να εμφανισθεί η τιμή της διαμορφωμένης παραμέτρου.
2. Μπείτε στο **"UNITS"** στο **Μενού Ρυθμίσεων** για να εμφανισθεί η τιμή των παραμέτρων λειτουργίας της αντλίας. Η επιλεγμένη παράμετρος θα αρχίσει να αναβοσβήνει.
3. Χρησιμοποιήστε τα πλήκτρα Βελών **(10) Πάνω** και **Κάτω** για την προβολή των διαφορετικών παραμέτρων:
 - **RPM**: Δείχνει την ταχύτητα περιστροφής του κινητήρα σε στροφές ανά λεπτό.
 - **%**: Δείχνει την ικανότητα λειτουργίας της αντλίας σε % (35% ελάχιστο φορτίο — 100% μέγιστο φορτίο).
 - **W**: Δείχνει την τιμή κατανάλωσης ισχύος σε βατ.
 - **kWh**: Δείχνει τη συσσωρευμένη κατανάλωση ισχύος στην αντλία σε κιλοβάτ ανά ώρα. Για την επανεκκίνηση του μετρητή κατανάλωσης κρατήστε πατημένο το πλήκτρο **(5) Εισαγωγή** περισσότερο από 5 δευτερόλεπτα.
 - **Hz**: Δείχνει την τιμή της ηλεκτρικής συχνότητας που εφαρμόζεται στον κινητήρα σε χερτζ.
4. Πιέστε το πλήκτρο **(5) Εισαγωγή** για να επιλέξετε την παράμετρο προβολής και να επιστρέψετε στις επιλογές του **Μενού Ρυθμίσεων**.

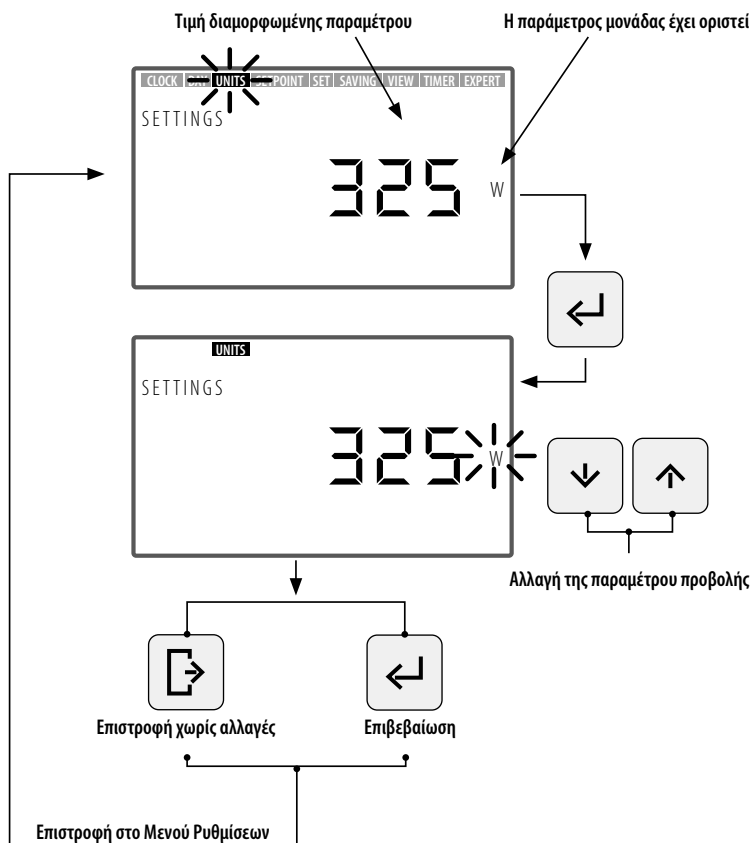

2.3.5 SETPOINT. ΔΙΑΜΟΡΦΩΣΗ ΤΩΝ ΠΡΟΚΑΘΟΡΙΣΜΕΝΩΝ ΛΕΙΤΟΥΡΓΙΩΝ

- Μπείτε στο SETPOINT στο **Μενού Ρυθμίσεων** για να δείτε/τροποποιήσετε τις τιμές των **Προκαθορισμένων Λειτουργιών**. Η διαμορφωμένη τιμή της επιλεγμένης **Προκαθορισμένης Λειτουργίας** θα αρχίσει να αναβοσβήνει.
- Χρησιμοποιήστε τα πλήκτρα βελών **10** Πάνω και Κάτω για να αυξήσετε ή να μειώσετε την τιμή **Προκαθορισμένης Λειτουργίας**. Υπάρχουν 3 μορφές **Προκαθορισμένης Λειτουργίας** που μπορείτε να διαμορφώσετε:

- **Χαμηλή Προκαθορισμένη Λειτουργία:** Κατώτατο επίπεδο RPM ή % λειτουργίας της αντλίας (σύμφωνα με τη διαμορφωμένη μονάδα. (Ενότητα 2.3.4 UNITS SETPOINT). Ελάχιστη τιμή.
- **Μέση Προκαθορισμένη Λειτουργία:** Μέσο επίπεδο RPM ή % λειτουργίας της αντλίας (σύμφωνα με τη διαμορφωμένη μονάδα. (Ενότητα 2.3.4 UNITS SETPOINT). Ενδιάμεση τιμή.
- **Υψηλή Προκαθορισμένη Λειτουργία:** Ανώτατο επίπεδο RPM ή % λειτουργίας της αντλίας (σύμφωνα με τη διαμορφωμένη μονάδα. (Ενότητα 2.3.4 UNITS SETPOINT). Μέγιστη τιμή.

Η τιμή των επιπέδων λειτουργίας θα αυξάνεται από τη **Χαμηλή** ως την **Υψηλή Λειτουργία**, δηλαδή, η τιμή, για παράδειγμα, **Μέσης Λειτουργίας** δεν μπορεί να είναι ανώτερη της **Υψηλής** ή κατώτερη της **Χαμηλής Λειτουργίας**. Με αυτόν τον τρόπο θα πρέπει σε κάθε περίπτωση να τηρείται η συνθήκη:

$$\text{Τιμή Υψηλής Λειτουργίας} \geq \text{Τιμή Μέσης Λειτουργίας} \geq \text{Τιμή Χαμηλής Λειτουργίας}$$

- Πιέστε το πλήκτρο **5** Εισαγωγή για να διαμορφώσετε την τιμή **Προκαθορισμένης Λειτουργίας** και να μεταβείτε στην επόμενη **Μορφή Προκαθορισμένης Λειτουργίας**. Αφού εισαγάγετε την τελευταία τιμή **Υψηλής Προκαθορισμένης Λειτουργίας** επιστρέψτε στις επιλογές του **Μενού Ρυθμίσεων**.

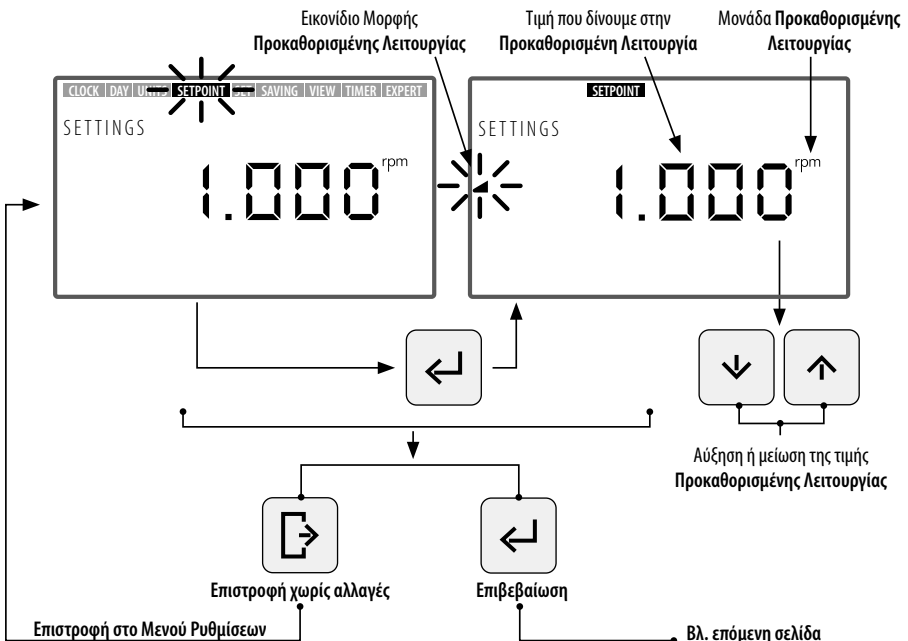

Συνέχεια από την προηγούμενη σελίδα

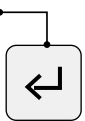

Επιβεβαίωση

Μετάβαση σε διαμόρφωση Μέσης Προκαθορισμένης τιμής

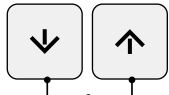
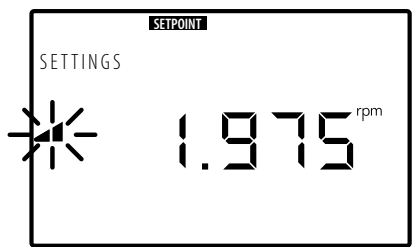

Αύξηση ή μείωση της τιμής Προκαθορισμένης Λειτουργίας



Επιστροφή χωρίς αλλαγές



Επιβεβαίωση

Μετάβαση σε διαμόρφωση Υψηλής Προκαθορισμένης τιμής

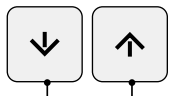
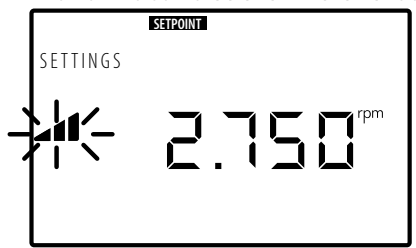

Αύξηση ή μείωση της τιμής Προκαθορισμένης Λειτουργίας



Επιστροφή χωρίς αλλαγές



Επιβεβαίωση

Επιστροφή στο Μενού Ρυθμίσεων

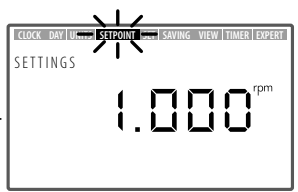

2.3.6 SAVING VIEW. ΠΡΟΒΟΛΗ ΕΞΟΙΚΟΝΟΜΗΣΗΣ ΕΝΕΡΓΕΙΑΣ

1. Επιλέξτε **SAVING VIEW** στο **Μενού Ρυθμίσεων** για την προβολή της διαμορφωμένης τιμής εξοικονόμησης ενέργειας.
2. Μπείτε στο **SAVING VIEW** στο **Μενού Ρυθμίσεων** για τροποποιήσετε την ενότητα προβολής της εξοικονόμησης ενέργειας. Η διαμορφωμένη ενότητα θα αρχίσει να αναβοσβήνει.
3. Χρησιμοποιήστε τα πλήκτρα Βελών (10) **Πάνω** και **Κάτω** για να τροποποιήσετε τη μονάδα προβολής. Επιλέξτε μεταξύ των επόμενων μονάδων:
 - **€/WEEK**: Εβδομαδιαία εξοικονόμηση ενέργειας σε Ευρώ.
 - **€/YEAR**: Ετήσια εξοικονόμηση ενέργειας σε Ευρώ.
 - **\$/WEEK**: Εβδομαδιαία εξοικονόμηση ενέργειας σε Δολάρια.
 - **\$/YEAR**: Ετήσια εξοικονόμηση ενέργειας σε Δολάρια.
 - Απόκρυψη εξοικονόμησης ενέργειας. Δεν απεικονίζεται η μονάδα στην οθόνη.
4. Πιέστε το πλήκτρο (5) **Εισαγωγή** για να διαμορφώσετε την επιλεγμένη μονάδα προβολής εξοικονόμησης ενέργειας και να επιστρέψετε στις επιλογές του **Μενού Ρυθμίσεων**.

! Για τη σωστή προβολή της εξοικονόμησης ενέργειας, ρυθμίστε πρώτα τις παραμέτρους που συνδέονται με την εξοικονόμηση ενέργειας στην επιλογή **SET SAVING** του **Μενού Ρυθμίσεων** (Ενότητα 2.3.7).

Η τιμή της Εξοικονόμησης Ενέργειας που θα απεικονισθεί στην επιλογή **SAVING VIEW** υπολογίζεται βάσει των παραμέτρων που έχετε εισαγάγει στην επιλογή **SET SAVING** του **Μενού Ρυθμίσεων** (Ενότητα 2.3.7), και είναι το στιγμιαίο αποτέλεσμα εξοικονόμησης με τη χρήση της αντλίας μεταβλητής ταχύτητας, συγκρινόμενο με τη λειτουργία αντλίας μίας ταχύτητας (SINGLE SPEED).

Στιγμαίος υπολογισμός τιμής Εξοικονόμησης Ενέργειας

Διαμορφωμένη μονάδα €/WEEK

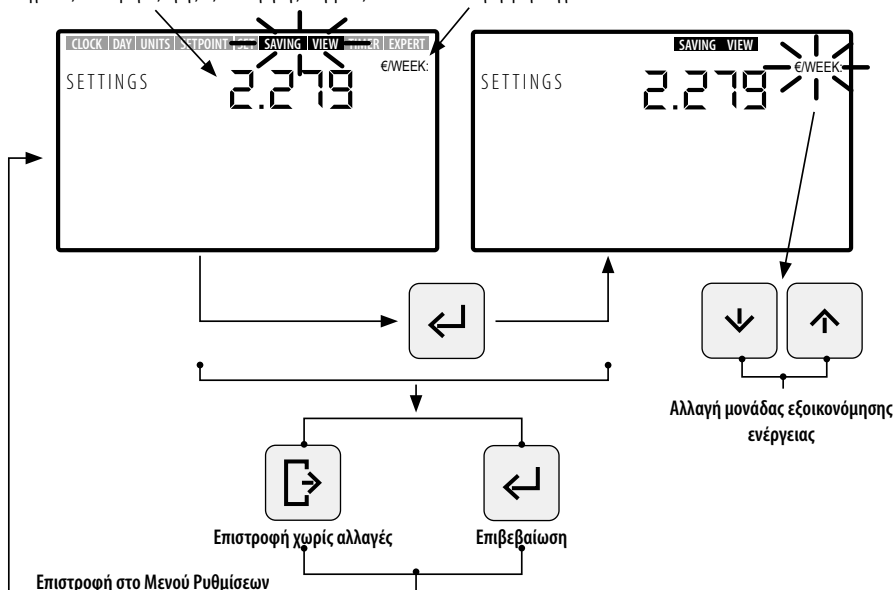

2.3.7 SET SAVING. ΡΥΘΜΙΣΗ ΠΑΡΑΜΕΤΡΩΝ ΕΞΟΙΚΟΝΟΜΗΣΗΣ ΕΝΕΡΓΕΙΑΣ

1. Μπίετε στην επιλογή **SET SAVING** στο **Μενού Ρυθμίσεων** για να ρυθμίσετε τις παραμέτρους για τον υπολογισμό της εξοικονόμησης ενέργειας. Το ψηφίο της τιμής ρύθμισης της πρώτης παραμέτρου “h/DAY SINGLE SPEED” θα αρχίσει να αναβοσβήνει.

Ο υπολογισμός της εξοικονόμησης ενέργειας που εμφανίζεται στην επιλογή **SAVING VIEW** του **Μενού Ρυθμίσεων** (Ενότητα 2.3.6) γίνεται με βάση τη ρύθμιση των εξής παραμέτρων:

- **h/DAY SINGLE SPEED**: Χρόνος καθημερινής λειτουργίας της αντλίας σε ώρες.
- **€/kWh—\$/kWh**: Κόστος κάθε kWh, σε Ευρώ ή Δολάρια, σύμφωνα με τη διαμορφωμένη μονάδα στην επιλογή **SAVING VIEW** του **Μενού Ρυθμίσεων** (Ενότητα 2.1.6)

2. Εντός της επιλογής **SET SAVING**, για να διαμορφώσετε τον χρόνο καθημερινής λειτουργίας της αντλίας σε ώρες “h/DAY SINGLE SPEED”, πιέστε τα πλήκτρα Βελών **(10) Αριστερά και Δεξιά** για να μετακινηθείτε από ψηφίο σε ψηφίο –το επιλεγμένο ψηφίο θα αρχίσει να αναβοσβήνει- και πιέστε τα πλήκτρα Βελών **(10) Πάνω και Κάτω** για να αυξήσετε ή να μειώσετε το επιλεγμένο ψηφίο. Μετά τον καθορισμό της τιμής της παραμέτρου, πιέστε το πλήκτρο **(5) Εισαγωγή**, για την αντίστοιχη ρύθμιση.

Αφού οριστεί η παράμετρος “h/DAY SINGLE SPEED”, θα μεταβείτε στη ρύθμιση της δεύτερης παραμέτρου “€/kWh—\$/kWh”. Ρυθμίστε το κόστος της kWh “€/kWh—\$/kWh” πιέζοντας τα πλήκτρα Βελών **(10) Αριστερά και Δεξιά** για μετακίνηση μεταξύ των ψηφίων και πιέζοντας τα πλήκτρα Βελών **(10) Πάνω και Κάτω** για να αυξήσετε ή να μειώσετε το επιλεγμένο ψηφίο. Μετά τον καθορισμό της τιμής της δεύτερης παραμέτρου, πιέστε το πλήκτρο **(5) Εισαγωγή**, για επιβεβαίωση και για να επιστρέψετε στις επιλογές του **Μενού Ρυθμίσεων**.

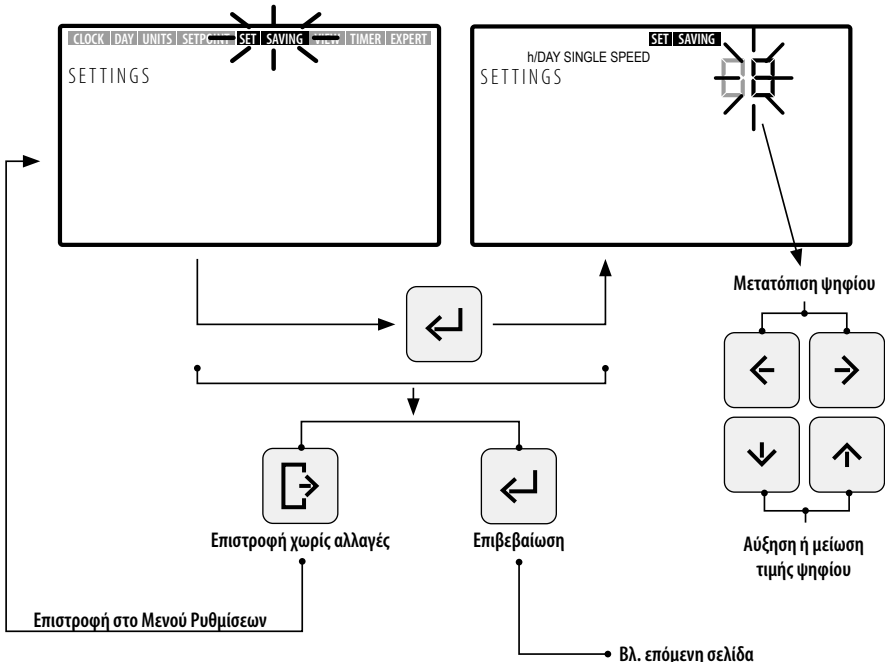

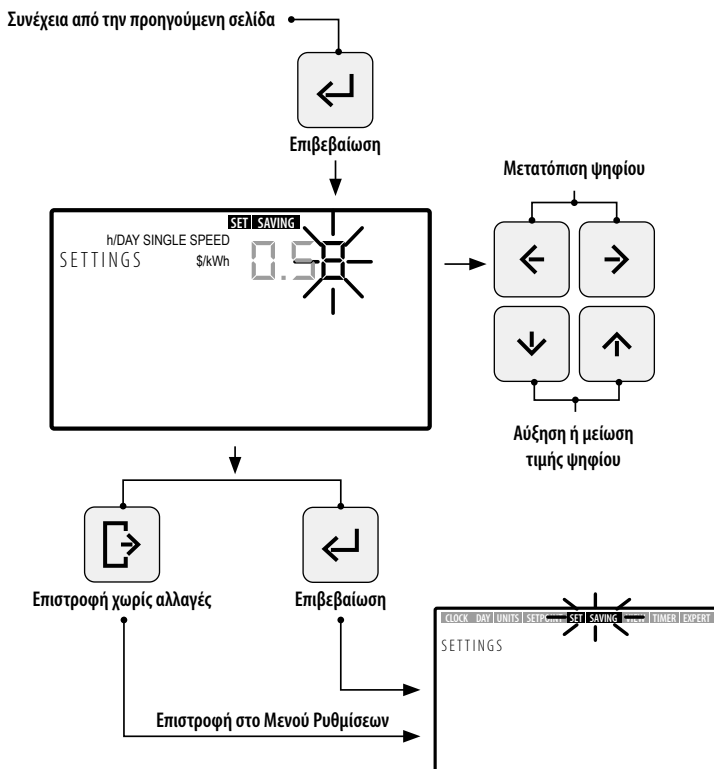

2.3.8 TIMER. ΡΥΘΜΙΣΗ ΤΟΥ ΑΥΤΟΜΑΤΟΥ ΠΡΟΓΡΑΜΜΑΤΙΣΜΟΥ (AUTO)

1. Επιλέξτε **TIMER** στο **Μενού Ρυθμίσεων** για την προβολή του προγραμματισμού σε **ΑΥΤΟΜΑΤΗ Λειτουργία** που αντιστοιχεί στην τρέχουσα ημέρα.
2. Μπείτε στο **TIMER** στο **Μενού Ρυθμίσεων** για την προβολή ή ρύθμιση του καθημερινού/εβδομαδιαίου προγραμματισμού της **ΑΥΤΟΜΑΤΗΣ Λειτουργίας**. Η επιλογή της ημέρας της εβδομάδας θα αρχίσει να αναβοσβήνει.

Εάν επιθυμείτε να σβήσετε όλον τον εβδομαδιαίο προγραμματισμό στην **ΑΥΤΟΜΑΤΗ Λειτουργία (AUTO)**, κρατήστε πατημένα ταυτόχρονα τα πλήκτρα **5** Εισαγωγή + **3** Ρυθμίσεις περισσότερο από 3 δευτερόλεπτα, όταν μπείτε στην επιλογή **TIMER**. Για την προβολή των ημερήσιων/εβδομαδιαίων προγραμματισμών, χρησιμοποιήστε τα πλήκτρα Βελών **10** Πάνω και **Κάτω** για τον επιθυμητό εβδομαδιαίο προγραμματισμό. Χρησιμοποιήστε τις ακόλουθες εβδομαδιαίες επιλογές:

- **MON:** Εβδομαδιαίος προγραμματισμός **AUTO** για τη **ΔΕΥΤΕΡΑ**
- **TUE:** Εβδομαδιαίος προγραμματισμός **AUTO** για την **ΤΡΙΤΗ**
- **WED:** Εβδομαδιαίος προγραμματισμός **AUTO** για την **ΤΕΤΑΡΤΗ**
- **THUR:** Εβδομαδιαίος προγραμματισμός **AUTO** για την **ΠΕΜΠΤΗ**

- **FRI:** Εβδομαδιαίος προγραμματισμός **AUTO** για την **ΠΑΡΑΣΚΕΥΗ**
- **SAT:** Εβδομαδιαίος προγραμματισμός **AUTO** για το **ΣΑΒΒΑΤΟ**
- **SUN:** Εβδομαδιαίος προγραμματισμός **AUTO** για την **ΚΥΡΙΑΚΗ**
- **MON TUE WED THUR FRI SAT SUN:** Κοινός προγραμματισμός **AUTO** για τις ημέρες της εβδομάδας **ΔΕΥΤΕΡΑ ΩΣ ΚΥΡΙΑΚΗ**.
- **SAT SUN:** Κοινός προγραμματισμός **AUTO** για το **Σαββατοκύριακο (ΣΑΒΒΑΤΟ ΚΑΙ ΚΥΡΙΑΚΗ)**.

Πιέστε το πλήκτρο **(5) Εισαγωγή** για να ορίσετε την ημερήσια επιλογή που επιθυμείτε.

3. Πιέστε τα πλήκτρα Βελών **(10) Αριστερά** και **Δεξιά** για να αλλάξετε ζώνη ωραρίου και η επιλεγμένη ζώνη ωραρίου θα αρχίσει να αναβοσβήνει. Στην επιλεγμένη ζώνη ωραρίου, πιέστε τα πλήκτρα Βελών **(10) Πάνω** και **Κάτω** όσες φορές χρειαστεί, ώσπου να φανεί η επιλογή επιθυμητής **Προκαθορισμένης Λειτουργίας** ή ορίστε τη μορφή, πιέζοντας απευθείας με το πλήκτρο **(6)** ή **(7)** ή **(8)** για **Χαμηλή, Μέση** ή **Υψηλή Προκαθορισμένη Λειτουργία**.

ΔΙΑΘΕΣΙΜΕΣ ΕΠΙΛΟΓΕΣ ΣΤΗ ΔΙΑΜΟΡΦΩΣΗ ΤΗΣ ΖΩΝΗΣ ΩΡΑΡΙΟΥ ΣΤΗΝ ΑΥΤΟΜΑΤΗ ΛΕΙΤΟΥΡΓΙΑ

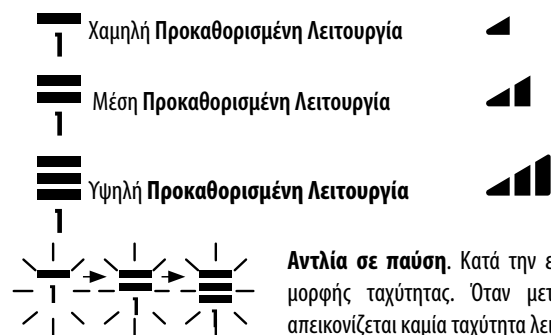

4. Πιέστε το πλήκτρο **(5) Εισαγωγή** για να επιβεβαιώσετε τη ρύθμιση της καθημερινής επιλογής και επιστρέψτε στην επιλογή της ημέρας της εβδομάδας. Εάν σας ζητηθεί εκείνη τη στιγμή, επιλέξτε την επόμενη επιθυμητή ημέρα για να διαμορφώσετε τον προγραμματισμό σας ή πιέστε το πλήκτρο **(4) Έξοδος** για να επιστρέψετε στις επιλογές του **Μενού Ρυθμίσεων**.

Πιέστε το πλήκτρο **(5) Εισαγωγή** μόνο όταν έχει ολοκληρωθεί πλήρως ο προγραμματισμός της ημερήσιας επιλογής.



Οι τιμές **Χαμηλής, Μέσης** και **Υψηλής Προκαθορισμένης Λειτουργίας** μπορούν να διαμορφωθούν από την επιλογή **SETPPOINT** του **Μενού Ρυθμίσεων** (Ενότητα 2.3.5).

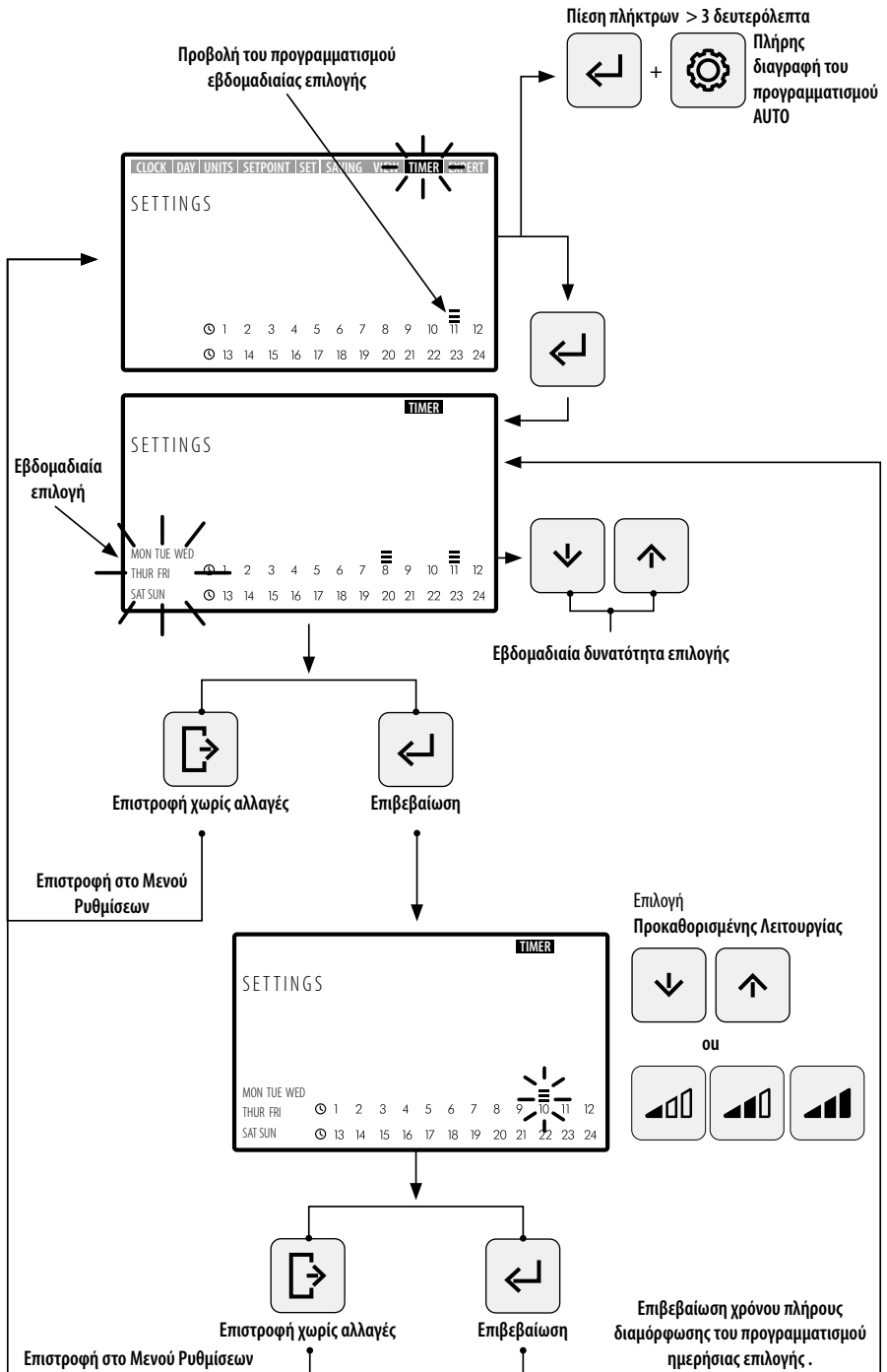

2.3.9 EXPERT. ΜΕΝΟΥ ΠΡΟΗΓΜΕΝΩΝ ΡΥΘΜΙΣΕΩΝ

1. Μπίετε στο **EXPERT** στο **Μενού Ρυθμίσεων** για την πρόσβαση στο μενού προηγμένων ρυθμίσεων διαμόρφωσης.
2. Πλοηγηθείτε, επιλέξτε και ρυθμίστε τις επιλογές και τις παραμέτρους του προηγμένου μενού χρησιμοποιώντας τα πλήκτρα Βελών **(10)**.
3. Πιέστε το πλήκτρο **(5)** Εισαγωγή για να διαμορφώσετε τη ρύθμιση που κάνετε ή πιέστε το πλήκτρο **(4)** Έξοδος για να επιστρέψετε στις επιλογές του **Μενού Ρυθμίσεων**.

ΕΠΙΛΟΓΕΣ ΤΟΥ ΜΕΝΟΥ ΠΡΟΗΓΜΕΝΩΝ ΡΥΘΜΙΣΕΩΝ:

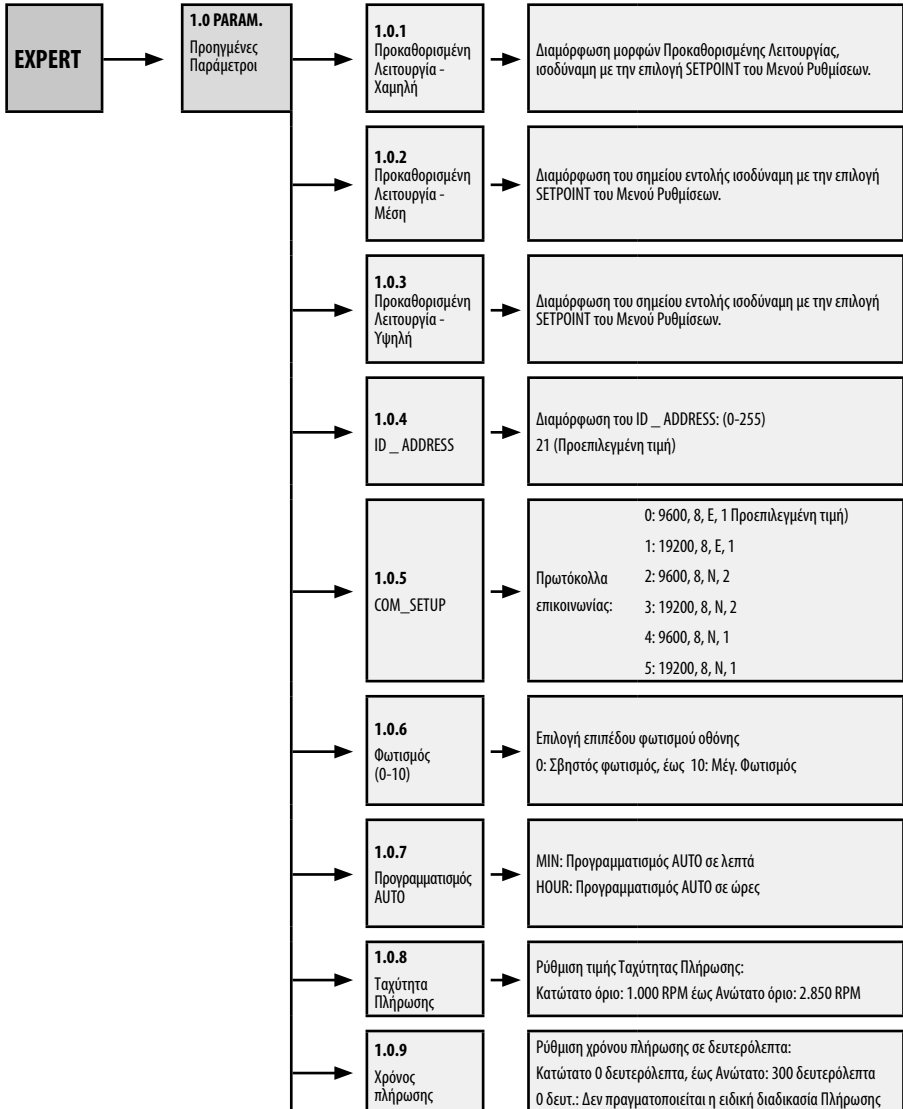

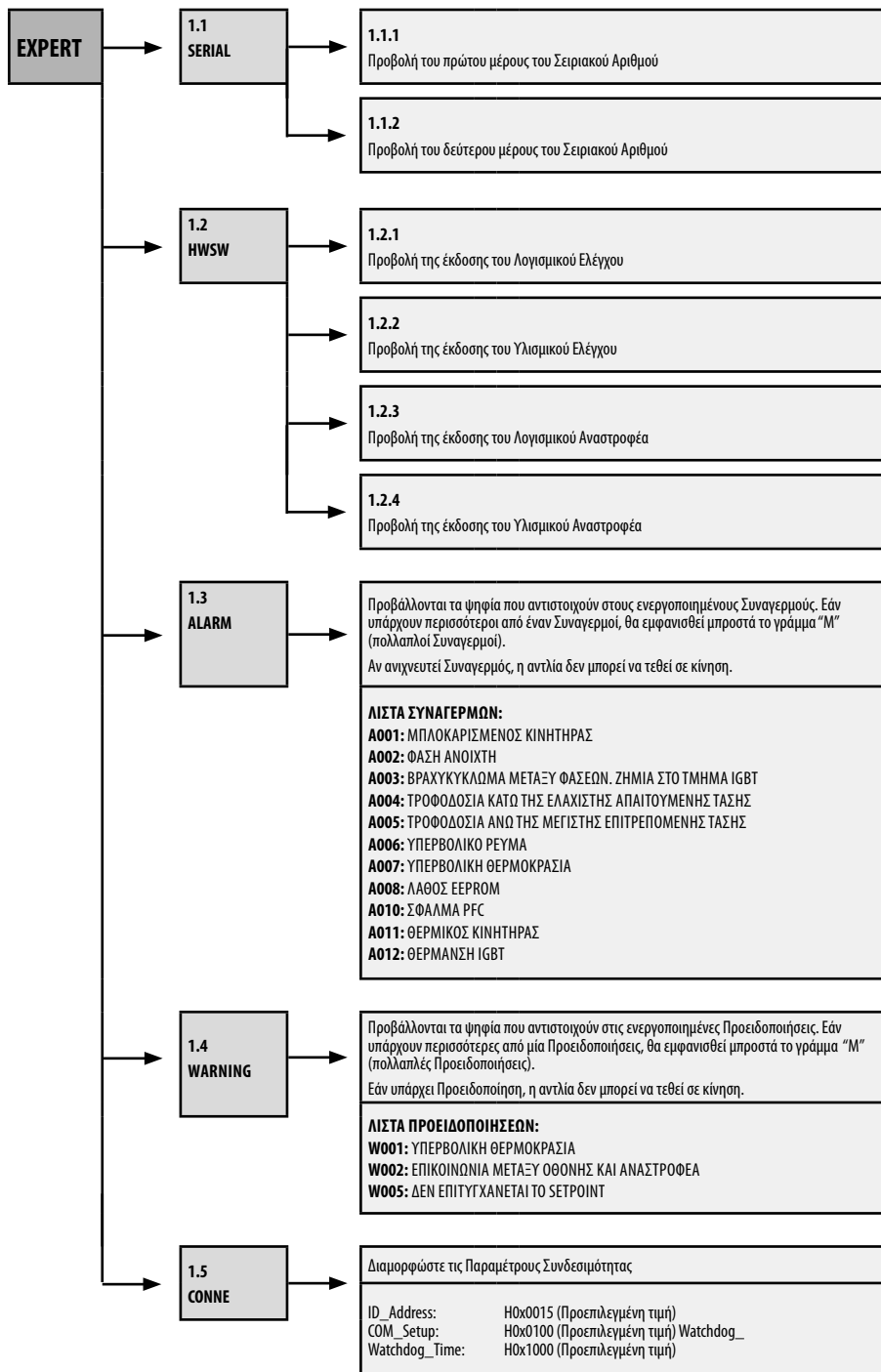

3. ΜΠΛΟΚΑΡΙΣΜΑ ΤΟΥ ΠΙΝΑΚΑ ΕΛΕΓΧΟΥ

Σε **ΑΝΑΣΤΟΛΗ Λειτουργίας**, **ΧΕΙΡΟΚΙΝΗΤΗ** ή **ΑΥΤΟΜΑΤΗ Λειτουργία**, πιάστε ταυτόχρονα τα πλήκτρα **3** **Ρυθμίσεις** + **5** Εισαγωγή για περισσότερα από 3 δευτερόλεπτα για να μπλοκάρετε την πρόσβαση στον πίνακα ελέγχου. Για να ξεμπλοκάρετε τον πίνακα ελέγχου, χρησιμοποιήστε την ίδια διαδικασία.

Όταν ο πίνακας ελέγχου είναι μπλοκαρισμένος, θα λειτουργούν μόνο οι επιλογές **CLOCK** και **DAY** στο **Μενού Ρυθμίσεων**, στις οποίες μπορείτε να έχετε πρόσβαση για την προβολή και πραγματοποίηση ρυθμίσεων.

Μπλοκάρετε τον Πίνακα Ελέγχου σε **ΑΥΤΟΜΑΤΗ Λειτουργία** έτσι ώστε η αντλία να τεθεί σε κίνηση με τον εβδομαδιαίο προγραμματισμό. Όταν ο Πίνακας Ελέγχου είναι μπλοκαρισμένος, η αντλία θα μπορεί να τεθεί σε λειτουργία μόνο με τον προγραμματισμό της **ΑΥΤΟΜΑΤΗΣ Λειτουργίας**. Εάν ο Πίνακας Ελέγχου μπλοκαριστεί σε **ΑΝΑΣΤΟΛΗ Λειτουργίας**, η αντλία δεν θα μπορεί να τεθεί σε κίνηση μέχρις ότου ξεμπλοκάρει ο πίνακας.



ΑΚΟΥΛΟΥΘΙΕΣ ΜΠΛΟΚΑΡΙΣΜΑΤΟΣ ΚΑΙ ΞΕΜΠΛΟΚΑΡΙΣΜΑΤΟΣ ΤΟΥ ΠΙΝΑΚΑ ΕΛΕΓΧΟΥ

ΑΝΑΣΤΟΛΗ ΛΕΙΤΟΥΡΓΙΑΣ



Πίεση πλήκτρων
> 3 δευτερόλεπτα

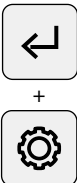

Εικονίδιο Μπλοκαρισμένου Πίνακα Ελέγχου



Μπλοκάρισμα Πίνακα Ελέγχου σε
Αναστολή Λειτουργίας



Πίεση πλήκτρων
> 3 δευτερόλεπτα

Ξεμπλοκάρισμα Πίνακα
Ελέγχου

ΑΥΤΟΜΑΤΗ ΛΕΙΤΟΥΡΓΙΑ



Πίεση πλήκτρων
> 3 δευτερόλεπτα

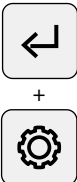

Εικονίδιο Μπλοκαρισμένου Πίνακα Ελέγχου

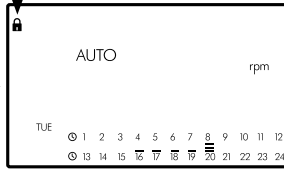

Μπλοκάρισμα Πίνακα Ελέγχου σε
Αυτόματη Λειτουργία

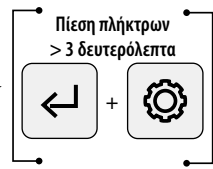

Πίεση πλήκτρων
> 3 δευτερόλεπτα

Ξεμπλοκάρισμα Πίνακα
Ελέγχου

ΧΕΙΡΟΚΙΝΗΤΗ ΛΕΙΤΟΥΡΓΙΑ



Πίεση πλήκτρων
> 3 δευτερόλεπτα

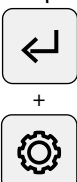

Ícone Painel de controlo bloqueado



Μπλοκάρισμα Πίνακα Ελέγχου σε
Χειροκίνητη Λειτουργία



Πίεση πλήκτρων
> 3 δευτερόλεπτα

Ξεμπλοκάρισμα Πίνακα
Ελέγχου

4. ΠΡΟΤΕΡΑΙΟΤΗΤΕΣ ΣΥΝΔΕΣΙΜΟΤΗΤΑΣ

Οι απευθείας ενέργειες στον Πίνακα Ελέγχου έχουν προτεραιότητα έναντι του τηλεχειρισμού από το Modbus. Για λόγους ασφαλείας, εάν αλληλεπιδράτε απευθείας με τον Πίνακα Ελέγχου, δεν μπορείτε να τροποποιήσετε τις ρυθμίσεις ούτε τις παραμέτρους των εισόδων Modbus και των ψηφιακών εισόδων, επιτρέπεται μόνο να συμβουλευθείτε τις παραμέτρους.

Για να ελέγξετε την αντλία μέσω Modbus ή Fluidra Connect πιέστε το πλήκτρο AUTO για περισσότερο από 3 δευτερόλεπτα έτσι ώστε η αντλία να τεθεί σε μορφή "REMOT". Σε αυτή τη μορφή, η αντλία θα ακολουθεί τις εντολές του Fluidra Connect/ Modbus αφήνοντας τα πλήκτρα του HMI απενεργοποιημένα. Για να βγείτε από τη μορφή "REMOT" και να επιστρέψετε στη χειροκίνητη λειτουργία της αντλίας, πιέστε εκ νέου το πλήκτρο AUTO για περισσότερο από 3 δευτερόλεπτα.

5. ΠΡΟΕΙΔΟΠΟΙΗΣΕΙΣ ΚΑΙ ΣΥΝΑΓΕΡΜΟΙ ΤΟΥ ΠΙΝΑΚΑ ΕΛΕΓΧΟΥ

Ο Πίνακας Ελέγχου θα εμφανίζει Προειδοποιήσεις "W__" (Warnings) ή Συναγερμούς "A__" (Alarms) ακολουθούμενους από δύο ψηφία που αντιστοιχούν στο πρόβλημα που εντοπίστηκε. Εάν υπάρχουν περισσότερες Προειδοποιήσεις ή Συναγερμοί, θα εμφανισθεί η ένδειξη "M__" (Multiple).

Όταν εμφανισθεί ένας συναγερμός, η αντλία θα σταματήσει και δεν θα μπορεί να τεθεί σε λειτουργία. Ωστόσο, ακόμη και αν εμφανισθεί μία Προειδοποίηση, η αντλία θα εξακολουθήσει να λειτουργεί.

Για την προβολή Προειδοποιήσεων και Συναγερμών, μπειτε στην επιλογή EXPERT του Μενού Ρυθμίσεων (Ενότητα 2.3.9).

Όταν στην οθόνη ελέγχου HMI εμφανισθεί το μήνυμα συναγερμού μπαταρίας (BAT), θα πρέπει να αλλάξετε την εσωτερική μπαταρία του χειριστηρίου, ακολουθώντας τις οδηγίες:

- 1- Αποσυνδέστε την αντλία τροφοδοσίας για να μπορέσετε να δουλέψετε με ασφάλεια.
- 2- Αφαιρέστε τις τέσσερις βίδες από το καπάκι του HMI (χωρίς να αποσυναρμολογήσετε το καλώδιο που είναι συνδεδεμένο στο μπλοκ ακροδεκτών).
- 3- Αντικαταστήστε την μπαταρία CR2032.
- 4- Επανασυναρμολογήστε το χειριστήριο ακολουθώντας την αντίστροφη διαδικασία.
- 5- Τροφοδοτήστε, αποσυνδέστε από το ρεύμα και ενεργοποιήστε εκ νέου την αντλία ώστε να κάνει επανεκκίνηση και να σβήσει το μήνυμα BAT στην οθόνη.

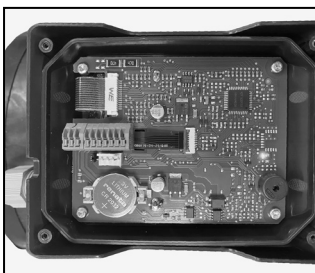
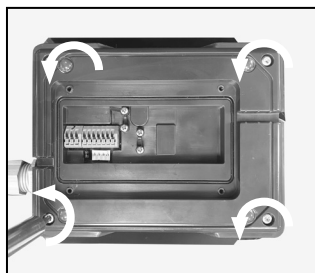

6. ΤΟΠΟΘΕΤΗΣΗ ΤΟΥ ΠΙΝΑΚΑ ΕΛΕΓΧΟΥ ΣΤΟΝ ΤΟΙΧΟ

Η αντλία μεταβλητής ταχύτητας Victoria Plus Silent VS διαθέτει αφαιρούμενο Πίνακα Ελέγχου, έτοιμο να τοποθετηθεί στον τοίχο.

Πριν ξεκινήσετε, βεβαιωθείτε ότι η αντλία έχει αποσυνδεθεί από το ηλεκτρικό δίκτυο.

Αφαιρέστε τον Πίνακα Ελέγχου από τη βάση του ασκώντας πλευρική δύναμη έως ότου κατορθώσετε να τον ελευθερώσετε προς τα πάνω. Αποσυναρμολογήστε τη βάση σύνδεσης του κινητήρα και συναρμολογήστε την στον τοίχο στην επιθυμητή θέση.

Συνδέστε τον Πίνακα Ελέγχου με την αντλία.

Αποσυνδέστε την αντλία από το ηλεκτρικό δίκτυο

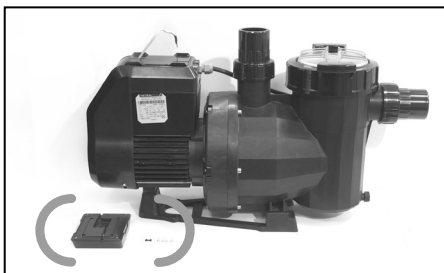
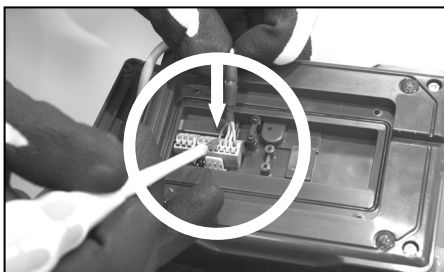
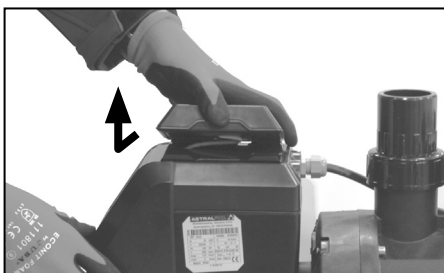
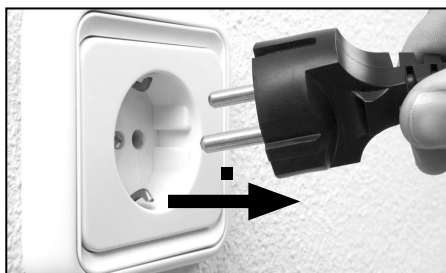

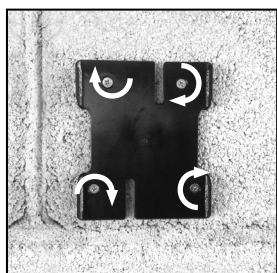
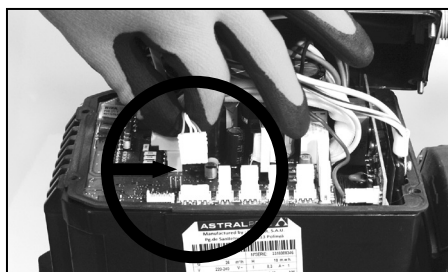
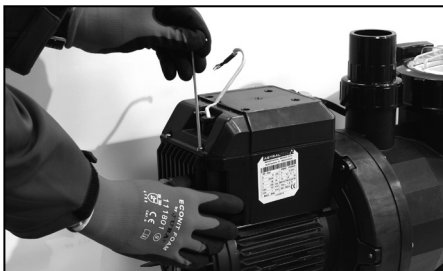
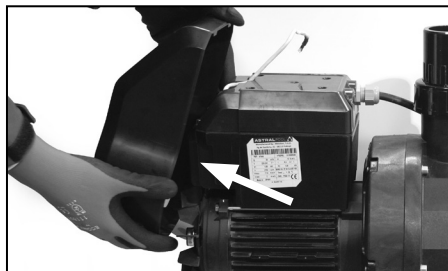

ΨΗΦΙΑΚΕΣ ΕΙΣΟΔΟΙ					
K10	K11	K1	K12	Ενέργεια	Λειτουργία
0	0	0	0	Αλλαγή μορφής λειτουργίας	Πριν την τοπική
0	0	0	1	Παύση αντλίας	Τοπική
0	0	1	0	Χαμηλή ταχύτητα	Τοπική
0	0	1	1	Παύση αντλίας	Τοπική
0	1	0	0	Μέση ταχύτητα	Τοπική
0	1	0	1	Παύση αντλίας	Τοπική
0	1	1	0	Μέση ταχύτητα	Τοπική
0	1	1	1	Παύση αντλίας	Τοπική
1	0	0	0	Υψηλή ταχύτητα	Τοπική
1	0	0	1	Παύση αντλίας	Τοπική
1	0	1	0	Υψηλή ταχύτητα	Τοπική
1	0	1	1	Παύση αντλίας	Τοπική
1	1	0	0	Υψηλή ταχύτητα	Τοπική
1	1	0	1	Παύση αντλίας	Τοπική
1	1	1	0	Υψηλή ταχύτητα	Τοπική
1	1	1	1	Παύση αντλίας	Τοπική

K4 Ξηρό ρελέ επαφής. Ένδειξη λειτουργίας της αντλίας.

COM/NC δείχνει θέση λειτουργίας. COM/NO δείχνει θέση στάσης.



استخدام لوحة التحكم

تشتمل المضخة ذات السرعات المتغيرة فيكتوريا بلاس سايلنت في إس على لوحة تحكم لبدء وإيقاف المضخة وضبط ومشاهدة عناصر وإعدادات المضخة.

أدوات التحكم بلوحة المفاتيح:

- ① **في وضع التشغيل / في وضع الإيقاف** انقر على هذا الزر لتشغيل أو إيقاف المضخة. سيبدأ تشغيل المضخة دائماً في نفس الوضع ونفس الإعدادات التي أغلقت عليها.
 - ② **ألي:** اضغط على الزر كي يتم توصيل وفصل المضخة في **الوضع الآلي** مع برمجة التوقيت والسرعات سابقة الضبط للتشغيل.
 - ③ **الإعدادات:** اضغط على الزر للدخول إلى قائمة الإعدادات. يمكن الدخول إلى قائمة الإعدادات بينما تكون المضخة في حالة عمل وكذلك عندما تكون متوقفة طالما كانت متصلة بالشبكة الكهربائية.
 - ④ **خروج:** في قائمة الإعدادات، اضغط على الزر للخروج بدون حفظ التغييرات. مع كل نقرة على الزر، سيتم التراجع خطوة في قائمة الإعدادات.
 - ⑤ **مقدمة:** في قائمة الإعدادات، اضغط على الزر للدخول إلى الخيار الذي اخترته أو لقبول / حفظ التعديل الذي أجرته.
 - ⑥ **التشغيل المقرر سلفاً السرعة المنخفضة:** اضغط على الزر كي تعمل المضخة أو تبدأ التشغيل على السرعة المنخفضة (1.400 لفة في الدقيقة كوضع افتراضي).
 - ⑦ **التشغيل المقرر سلفاً السرعة المتوسطة:** اضغط على الزر كي تعمل المضخة أو تبدأ التشغيل على السرعة المتوسطة (2.100 لفة في الدقيقة كوضع افتراضي).
 - ⑧ **التشغيل المقرر سلفاً السرعة العالية:** اضغط على الزر كي تعمل المضخة أو تبدأ التشغيل على السرعة العالية (2.750 لفة في الدقيقة كوضع افتراضي).
 - ⑨ **التشغيل المقرر سلفاً سرعة التريبو:** اضغط على الزر كي تعمل المضخة أو تبدأ التشغيل في الوضع اليدوي على سرعة التريبو. للتقييم والتنظيف السريع، إلخ. (2.850 لفة في الدقيقة كوضع افتراضي). يستغرق الوضع اليدوي على سرعة التريبو مدة زمنية محددة، والتي فور انتهائها سينتقل تلقائياً إلى الوضع اليدوي على السرعة العالية.
 - ⑩ **أزرار الأسهم:** أزرار التصفح والاختيار والضبط.
- السهم لأعلى:** في خيار قائمة الإعدادات، قم بزيادة قيمة الضبط الذي اخترته أو انتقل إلى الاختيار التالي. إذا كنت ترغب في زيادة القيمة المختارة بصفة مستمرة، استمر في الضغط على الزر لمدة تزيد على 3 ثوانٍ واترك الضغط عندما تصل إلى القيمة المنشودة.
- قم بتشغيل المضخة في الوضع اليدوي عندما تكون في وضع السكون أو في الوضع الآلي وقم بزيادة سرعة التشغيل.
- قم بتشغيل المضخة في الوضع اليدوي عندما تكون في وضع السكون أو في الوضع الآلي وقم بزيادة سرعة التشغيل.
- السهم لأسفل:** في خيار قائمة الإعدادات، قلل قيمة الضبط الذي اخترته أو تراجع إلى الاختيار السابق. إذا كنت ترغب في زيادة القيمة المختارة بصفة مستمرة، استمر في الضغط على الزر لمدة تزيد على 3 ثوانٍ واترك الضغط عندما تصل إلى القيمة المنشودة.
- قم بتشغيل المضخة في الوضع اليدوي عندما تكون في وضع السكون أو في الوضع الآلي وقم بزيادة سرعة التشغيل.
- السهم الأيسر:** انتقل إلى اليسار في خيارات قائمة الإعدادات أو تقدم في الاختيار داخل خيار قائمة الإعدادات.
- السهم الأيمن:** انتقل إلى اليمين في خيارات قائمة الإعدادات أو تراجع في الاختيار داخل خيار قائمة الإعدادات.

1. تشغيل المضخة

تأكد من اتصال المضخة بشبكة الكهرباء. عند اتصال المضخة بشبكة الكهرباء لأول مرة، تنتقل المضخة إلى وضع السكون وتعرض رسالة "إيقاف" على الشاشة لمدة دقيقتين. في مرات توصيل وفصل المضخة عن شبكة الكهرباء التالية، تبدأ المضخة دائماً في نفس الوضع والتهيئة التي تم فصلها / إيقافها عندها. في وضع السكون، اضغط زر ① تشغيل / إيقاف لتشغيل المضخة. في أول تشغيل يعرض الوضع الآلي على الشاشة. في حالة عدم وجود برمجة آلية مبدئية، لن يتم تشغيل المضخة حتى تتم تهيئة الوضع الآلي أو استخدام الوضع اليدوي. عندما تكون المضخة في حالة تشغيل في أي وضع، سيؤدي الضغط على زر ① تشغيل / إيقاف لترك المضخة مقفولة على الوضع الآلي. في وضع السكون، لن تعمل المضخة ولن تنفذ البرمجة الآلية للوضع الآلي. في مرات التشغيل التالية، سيتم تشغيل المضخة في نفس الوضع (اليدوي أو الآلي) والوضع الذي توقفت عنده حتى وإن كانت مفصولة عن شبكة الكهرباء.

في حالة انقطاع التيار الكهربائي أو انفصال المضخة عن شبكة الكهرباء أثناء التشغيل، ستعود إلى نفس حالة التشغيل التي كانت عليها فور عودة التيار. 

أول تشغيل تالي:

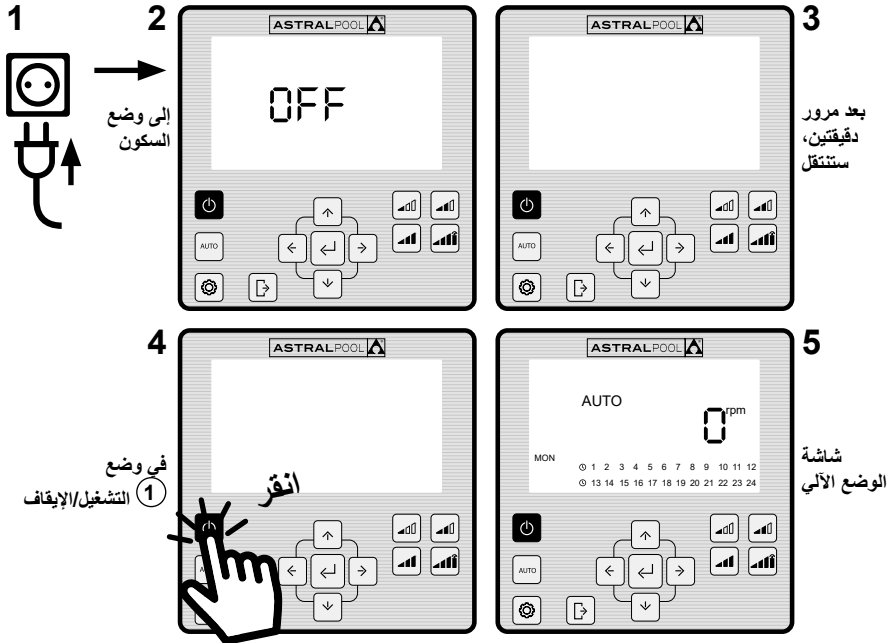

2. أوضاع تشغيل المضخة

يمكن أن تعمل المضخة بالوضع اليدوي أو الوضع الآلي. لإلغاء التشغيل في الوضع اليدوي والآلي والعودة إلى وضع السكون، اضغط على زر ① تشغيل / إيقاف.

في وضع السكون، لن تعمل المضخة ولن تنفذ البرمجة الآلية للوضع الآلي.

كلما تم تشغيل المضخة (في الوضع اليدوي أو الآلي) من وضع السكون، ستبدأ مرحلة تلقيم

مسيقة تستغرق في الوضع الافتراضي 30 ثانية وتبلغ سرعتها 2.850 لفة في الدقيقة. يمكن ضبط سرعة ومدة هذه المرحلة ويمكن إيقافها من قائمة إعدادات EXPERT (القسم 2.3.9).

خلال مرحلة التلقيم، ستومض قيمة السرعة في الوضع الذي يتم اختياره حتى انتهاء هذه العملية.

التشغيل في الوضع اليدوي مرحلة التلقيم:

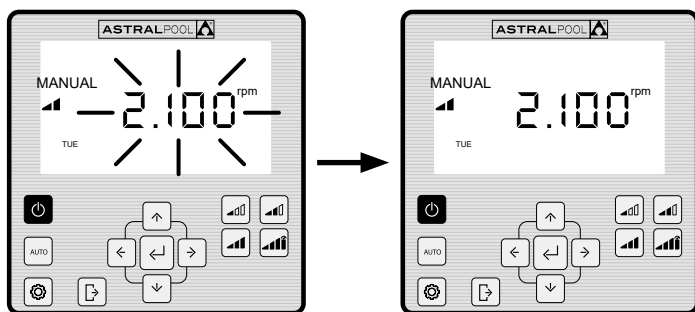

الوميض أثناء فترة التلقيم

2.1 الوضع اليدوي

في الوضع اليدوي، يشغل المستخدم المضخة أو يوقفها بطريقة يدوية ويضبط سرعة التشغيل المطلوبة.

لوقف التشغيل في الوضع اليدوي، اضغط على زر ① العودة إلى وضع السكون.

تشغيل / إيقاف كي تكون المضخة في الوضع اليدوي، يمكن للمستخدم اختيار سرعة تشغيل محددة سلفاً (القسم 2.1.1) أو يمكنه ضبط السرعة يدوياً (القسم 2.1.2).

شاشة الوضع اليدوي:

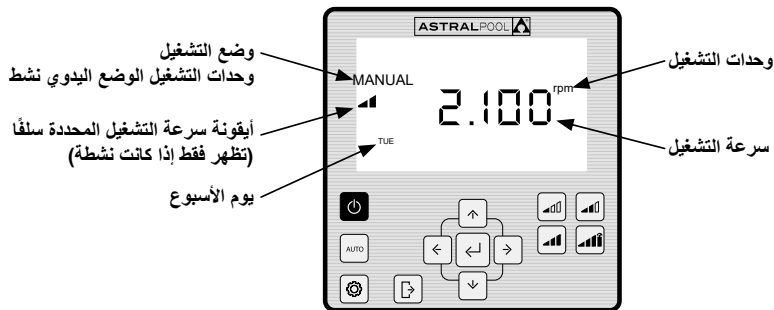

2.1.1 وضع التشغيل اليدوي مع السرعة المحددة سلفاً،

تتميز المضخة بوجود 4 سرعات تشغيل محددة سلفاً في الوضع اليدوي: منخفضة ومتوسطة وعالية وتربو.

تستخدم سرعة التربو في المعتاد للتنظيف السريع ومدتها محددة مسبقاً من المصنع بـ 10 دقائق. فور انتهاء هذا الوقت، تنتقل المضخة تلقائياً إلى التشغيل الوضع اليدوي على سرعة عالية. لا يمكن تعديل عناصر سرعة ومدة سرعة التربو لأسباب أمنية.

يمكن تهيئة قيم التشغيل المحدد سلفاً على السرعة المنخفضة والمتوسطة والعالية من خيار **SETPOINT**. من قائمة الإعدادات (القسم 2.1.5) أو من خيار **EXPERT** من قائمة الإعدادات (القسم 2.1.9). استخدم المتواليات التالية لتشغيل المضخة في الوضع اليدوي مع السرعة المحددة سلفاً:



يمكن تغيير السرعة المحددة سلفاً بالمختارة بالضغط على السهم لأعلى لزيارة القيمة أو على السهم لأسفل لتقليل القيمة. من خلال الضغط القصير يمكن الحصول على زيادات في السرعة بواقع 25 لفة في الدقيقة ومن خلال الضغط المتواصل (< 3 ثوانٍ) تنتج زيادات بمقدار 25 لفة في الدقيقة بطريقة متصلة حتى تتوقف عن الضغط على الزر.

عندما تزيد أو تقلل من السرعة المحددة سلفًا، تختفي الأيقونة الخاصة بها، وتبقى فيس الوضع اليدوي. يتراوح مقدار التغير في السرعة من 1.000 لفة في الدقيقة حتى حد أقصى 2.750 لفة في الدقيقة. عندما تبلغ الحد الأقصى أو الأدنى لعدد اللفات في الدقيقة، تصدر المضخة صفييرًا متصلاً. مثال على التغيير في السرعة المتوسطة المحددة سلفًا في الوضع اليدوي:

أيقونة السرعة المتوسطة المحددة سلفًا

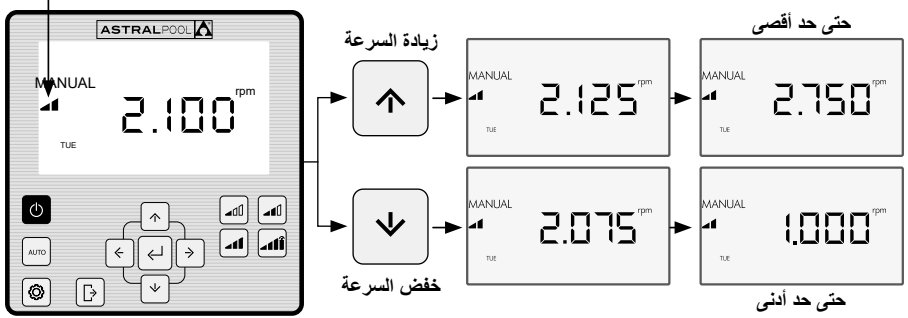

2.1.2 وضع التشغيل مع الضبط اليدوي للسرعة

يشغل المستخدم ويضبط سرعة تشغيل المضخة يدويًا. استخدم المتواليات التالية لضبط السرعة في الوضع اليدوي:

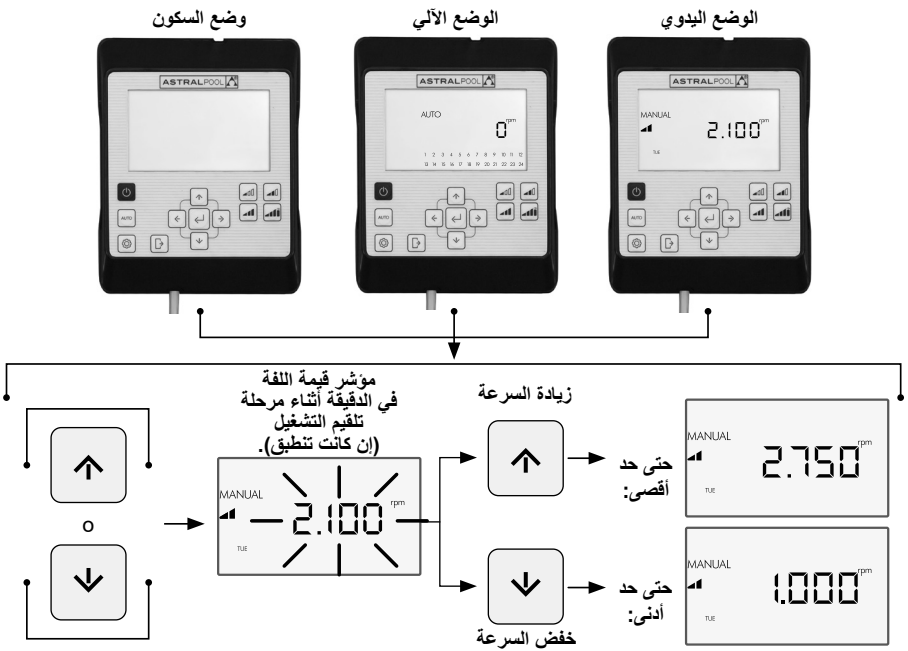

2.2 الوضع الآلي

في الوضع الآلي، يتم تشغيل المضخة عن ألياً طريق برمجة زمنية أسبوعية يجب على المستخدم فيها تهيئة سرعات التشغيل المطلوبة والمحددة سلفاً.

❗ للتشغيل في الوضع الآلي، يجب ضبط اليوم والساعة في خيارات الساعة **CLOCK**. واليوم **DAY** بقائمة الإعدادات (القسم 2.1.1 الساعة و2.1.2 اليوم)

تقرر البرمجة بناءً على التثبيت (توفير الطاقة، الحجم الكلي للماء، إلخ) وساعات استخدام بركة السباحة. لتنشيط المضخة في الوضع الآلي، اضغط على الزر المناسب في اليوم الفعلي. ② ألي. ستعرض برمجة الساعة على الشاشة.

لإلغاء التشغيل في الوضع الآلي، اضغط الزر ① وضع السكون أو وضع المضخة في الوضع اليدوي. تشغيل / إيقاف لتنشيط الوضع.

عند تشغيل المضخة بالوضع الآلي، تبدأ مرحلة التلقيم المسبق التي تكون مدتها الافتراضية 30 ثانية وسرعتها الافتراضية 2.850 لفة في الدقيقة. يمكن ضبط سرعة ومدّة هذه المرحلة ويمكن إيقافها من خيار **EXPERT** في قائمة الإعدادات (انظر القسم 2.3.9). خلال مرحلة التلقيم، ستومض قيمة السرعة حتى انتهاء هذه العملية.

إذا وجدت المضخة تعمل في الوضع اليدوي وتم تنشيط الوضع الآلي، سيتم إلغاء التشغيل اليدوي وسينشط التشغيل بالبرامج الآلية المحددة.

لعرض وتهيئة البرمجة الأسبوعية الكاملة، توجه إلى اختيار المؤقت **TIMER** من قائمة الإعدادات. (القسم 2.3.8).

إذا أردت تهيئة سرعات التشغيل المحددة سلفاً، توجه إلى خيار **SETPOINT** في قائمة الإعدادات. (القسم 2.3.5).

تنشيط الوضع الآلي:

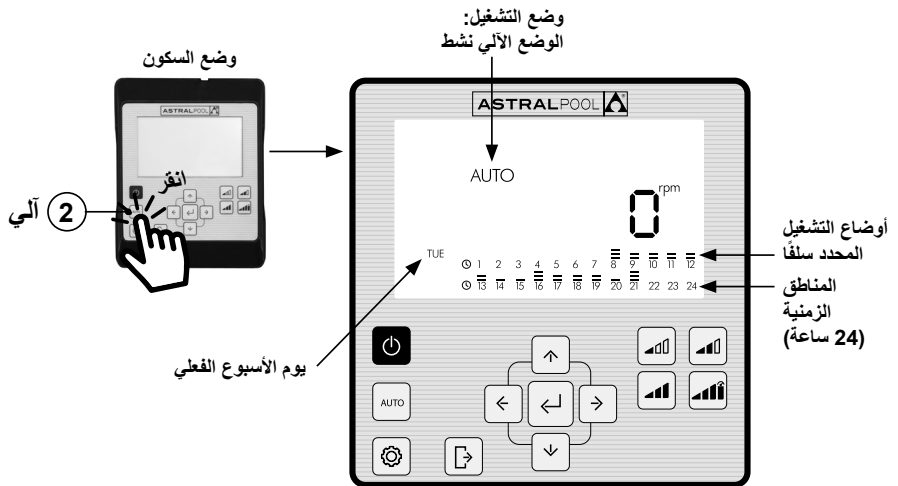

2.3 قائمة الإعدادات

اضغط على الزر ③ للدخول إلى قائمة الإعدادات. يمكنك دخول قائمة الإعدادات من أي وضع تشغيل (وضع السكون، الوضع اليدوي، الوضع الآلي)، سواء كانت المضخة في حالة عمل أو متوقفة.

للتنقل بين خيارات قائمة الإعدادات، استخدم أزرار السهمين ⑩ الأيسر والأيمن.

الخيار من قائمة الإعدادات سيومض عند اختياره. اضغط الزر ⑤ اختيار للدخول إلى تهيئة خيار قائمة الإعدادات المطلوب. فور أن تصبح داخل خيار قائمة الإعدادات، سيظهر الخيار المطلوب فقط في شريط الاختيارات بقائمة الإعدادات.

في تهيئة الخيار الذي اخترته من قائمة الإعدادات:

اضغط على أزرار الأسهم ⑩ الأيسر والأيمن للتنقل بين الاختيارات. الضبط وأزرار السهم ⑩ الأعلى والأسفل لتعديل الاختيار.

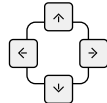

اضغط الزر ⑤ اختيار لقبول / حفظ التغييرات والانتقال إلى التالي. لضبط أو بمعنى أدق للانتهاء من التهيئة مع العودة لقائمة الإعدادات.



في تهيئة الضبط، اضغط الزر ④ خروج للعودة إلى خيارات قائمة الإعدادات بدون حفظ التغييرات التي أحدثتها. اضغط مرة أخرى على زر ④ الخروج من قائمة الإعدادات للعودة إلى وضع التشغيل.



مثال للدخول إلى الخيار المطلوب في قائمة الإعدادات:

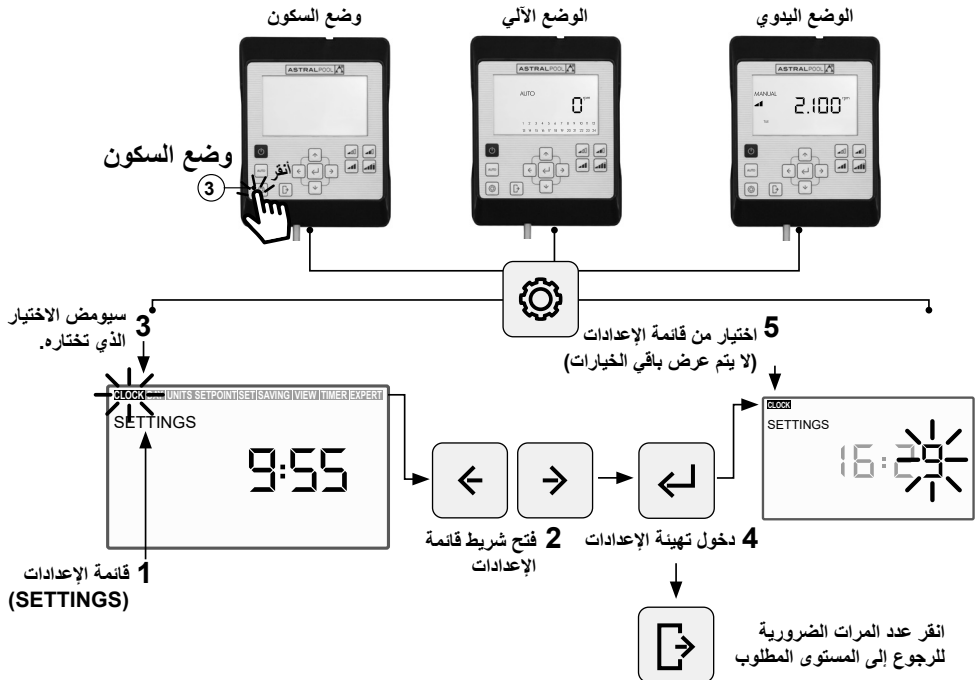

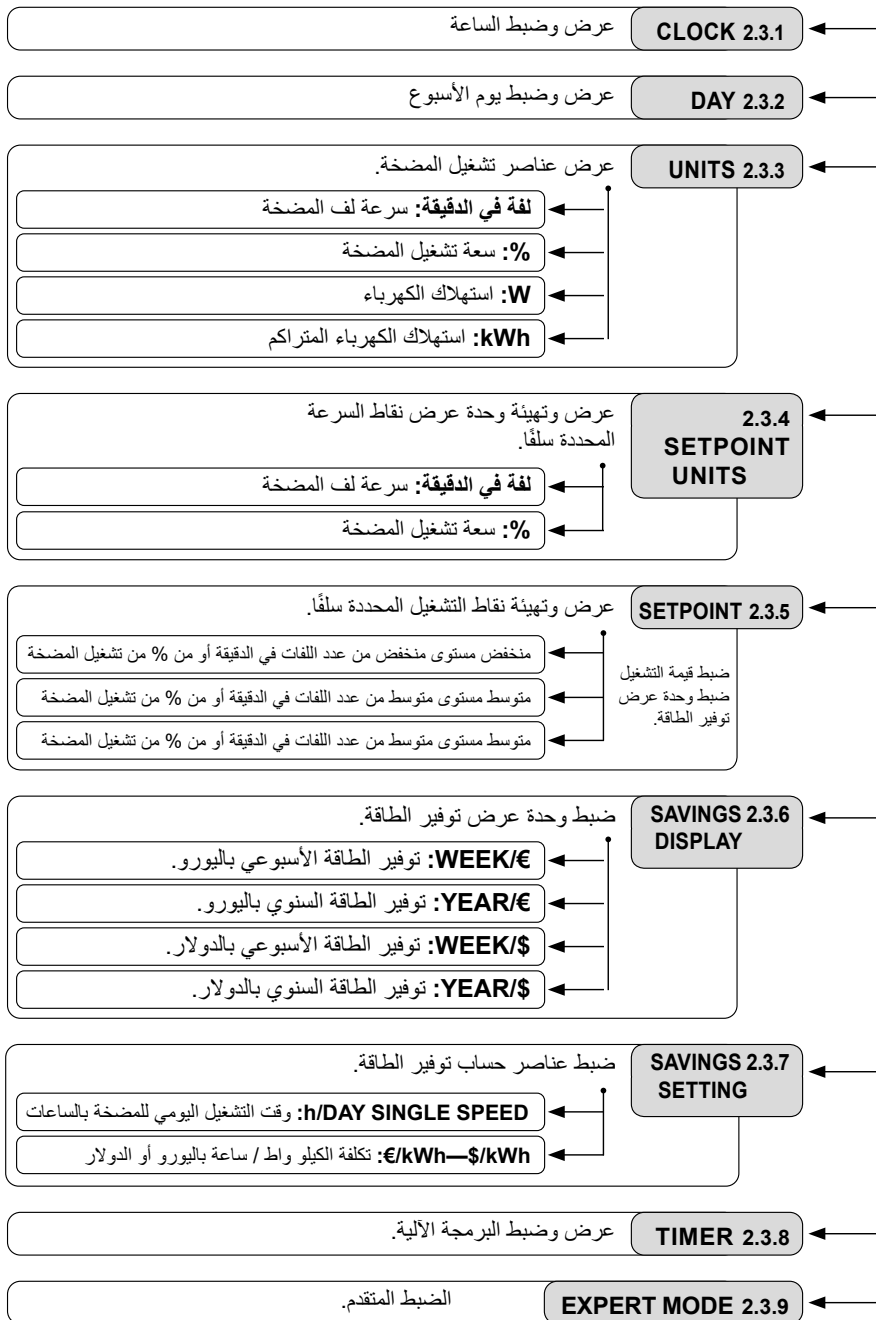

2.3.1 ضبط الساعة CLOCK

1. اختر **CLOCK** في قائمة الإعدادات لعرض الساعة.
2. أدخل **CLOCK** في قائمة الإعدادات لضبط الساعة. سيومض الرقم الذي يتم اختياره.
3. لتحريك الرقم استخدام أزرار ⑩ السهمين الأيسر والأيمن.
4. اضغط أزرار ⑩ السهمين الأعلى والأسفل لزيادة أو تقليل قيمة الرقم الذي اخترته.
5. اضغط على الزر. ⑤ اختيار. اختر للتأكيد على الساعة التي ضبطتها. فور التأكيد ستعود إلى خيارات قائمة الإعدادات.

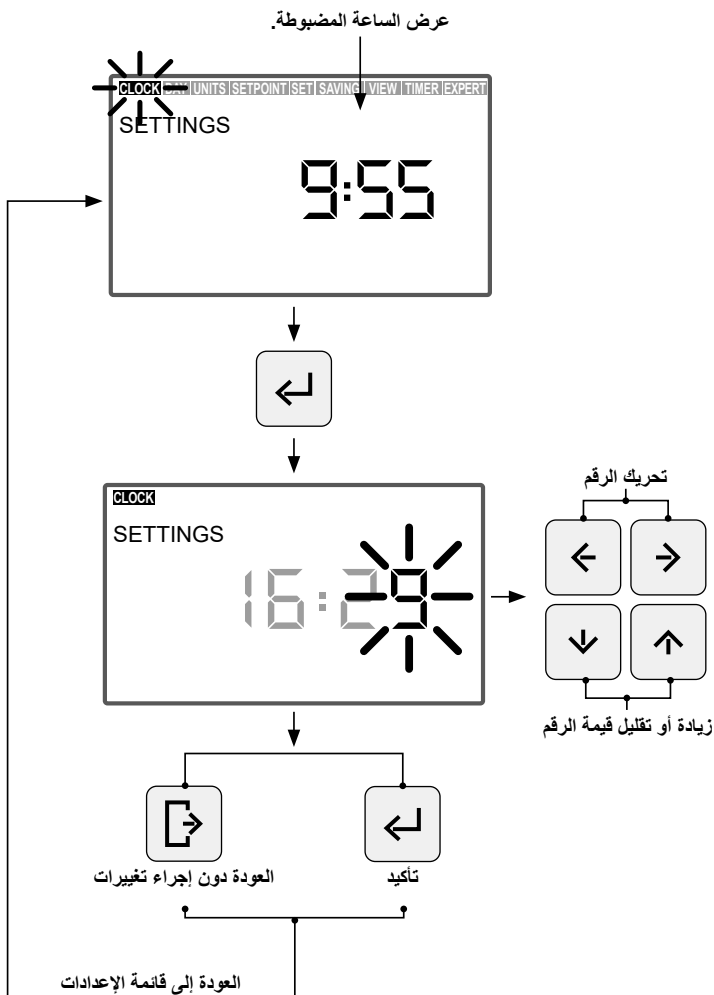

DAY 2.3.2. يوم الأسبوع

1. اختر DAY في قائمة الإعدادات لعرض يوم الأسبوع.
2. أدخل DAY في قائمة الإعدادات لضبط يوم الأسبوع.
3. استخدم أزرار ⑩ الأسهم أعلى وأسفل لتغيير يوم الأسبوع الذي اخترته.
4. اضغط الزر ⑤ اختيار لتأكيد يوم الأسبوع الذي اخترته. فور التأكيد ستعود إلى خيارات قائمة الإعدادات.

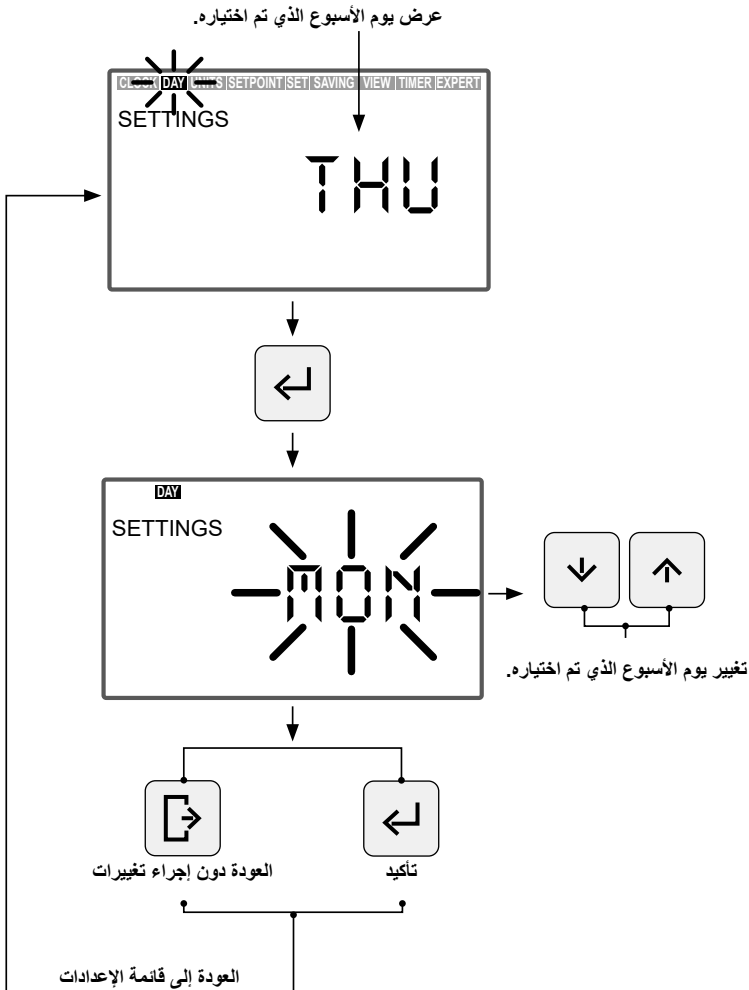

UNITS 2.3.3 الوحدات

1. اختر **UNITS** في قائمة الإعدادات لعرض قيمة العنصر المختار.
2. ادخل إلى "UNITS" في قائمة الإعدادات لعرض قيمة عنصر تشغيل المضخة. سيومض عنصر العرض الذي اخترته.
3. استخدم أزرار أسهم ⑩ أعلى وأسفل لعرض العناصر المختلفة:
 - لفة في الدقيقة: عرض سرعة دوران الموتور باللفة لكل دقيقة.
 - %: عرض سعة تشغيل المضخة كنسبة مئوية (35 % الحد الأدنى للسعة - 100 % الحد الأقصى للسعة)
 - **W**: عرض قيمة استهلاك الكهرباء للموتور بالواط.
 - **kWh**: عرض استهلاك الكهرباء المتراكم بالمضخة بالكيلو واط في الساعة. لإعادة بدء عداد الاستهلاك، استمر في الضغط على زر ⑤ اختيار لمدة تزيد على 5 ثوانٍ.
 - **Hz**: عرض قيمة التردد الكهربائي المستخدم في الموتور بالهرتز.
4. اضغط زر ⑤ اختيار لاختيار عنصر العرض. فور التأكيد ستعود إلى خيارات قائمة الإعدادات.

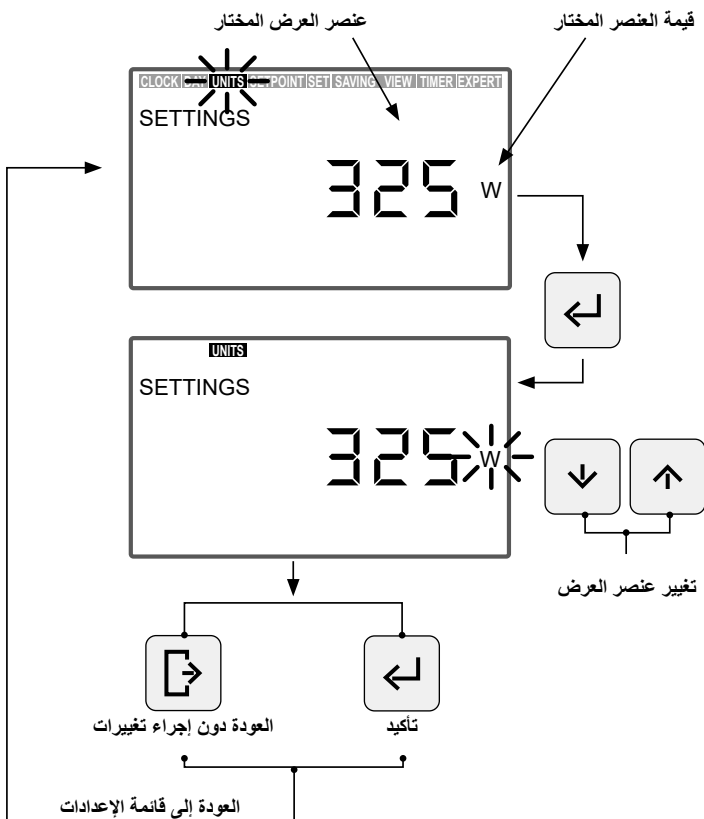

2.3.4 UNITS SETPOINT تهينة الوحدة المرتبطة بالتشغيل المحدد سلفاً.

1. اختر **UNITS** في قائمة الإعدادات لعرض قيمة العنصر المختار. التشغيل المقرر سلفاً
2. ادخل إلى **“UNITS SETPOINTS”** في قائمة الإعدادات لتعديل وحدة التشغيل المحدد سلفاً. ستومض الوحدة التي تختارها.
3. استخدم أزرار أسهم (10) أعلى وأسفل لتعديل الوحدة. اختر من بين الوحدات التالية:
 - **لفة في الدقيقة:** عرض سرعة دوران الموتور باللفة لكل دقيقة.
 - **%:** عرض سعة تشغيل المضخة كنسبة مئوية (السعة الكاملة 100%) من حيث سرعة الدوران (السعة الكاملة 100% تعادل أقصى سرعة تشغيل بواقع 2.750 لفة في الدقيقة).
4. اضغط زر (5) اختيار للتأكيد على وحدة التشغيل المحدد سلفاً. فور التأكيد ارجع إلى خيارات قائمة الإعدادات.

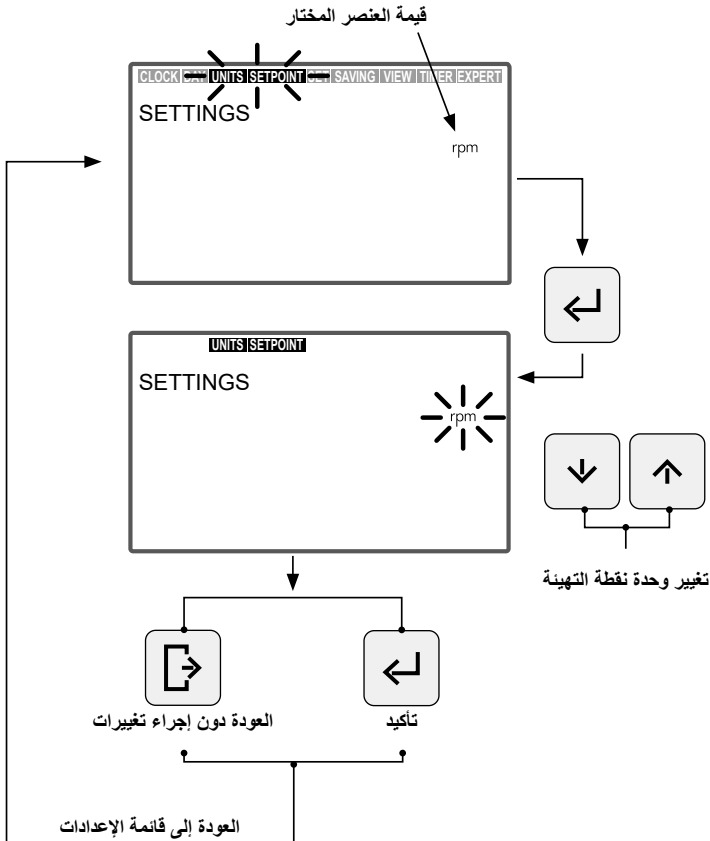

2.3.5. SETPOINT ضبط التشغيل المحدد سلفاً

1. ادخل إلى خيار SETPOINT في قائمة الإعدادات لعرض / تعديل القيم المخصصة للتشغيل المحدد سلفاً. ستومض قيمة التشغيل المحدد سلفاً الذي اخترته.
 2. اضغط أزرار (10) السهمين الأعلى والأسفل لزيادة أو تقليل القيمة المخصصة للتشغيل المحدد سلفاً. توجد 3 أوضاع تشغيل محدد سلفاً قابلة للضبط:
 - التشغيل المقرر سلفاً المستوى الأقل من عدد اللفات في الدقيقة أو من % لتشغيل المضخة (حسب الوحدة المهيأة). (القسم 2.3.4 UNITS SETPOINT) أقل قيمة
 - التشغيل المقرر سلفاً مستوى متوسط من عدد اللفات في الدقيقة أو من % لتشغيل المضخة (حسب الوحدة المهيأة). (القسم 2.3.4 UNITS SETPOINT) القيمة المتوسطة
 - التشغيل المقرر سلفاً المستوى الأعلى من عدد اللفات في الدقيقة أو من % لتشغيل المضخة (حسب الوحدة المهيأة). (القسم 2.3.4 UNITS SETPOINT) أعلى قيمة.
- ستزيد قيمة مستويات التشغيل من التشغيل المنخفض حتى التشغيل العالي، لا يسمح على سبيل المثال أن تكون القيمة المتوسطة أعلى من القيمة الآلية أو أقل من القيمة المنخفضة. بهذه الطريقة، يجب الوفاء دائماً بالشرط التالي:
- قيمة التشغيل العالية ≤ قيمة التشغيل المتوسطة ≤ قيمة التشغيل المنخفضة
3. اضغط زر (5) اختيار للتأكيد على القيمة المخصصة للتشغيل المحدد سلفاً. فور التأكيد، سنتنقل إلى وضع التشغيل المحدد سلفاً التالي. فور إدخال القيمة النهائية للتشغيل العالي المحدد سلفاً ستعود إلى الخيارات في قائمة الإعدادات.

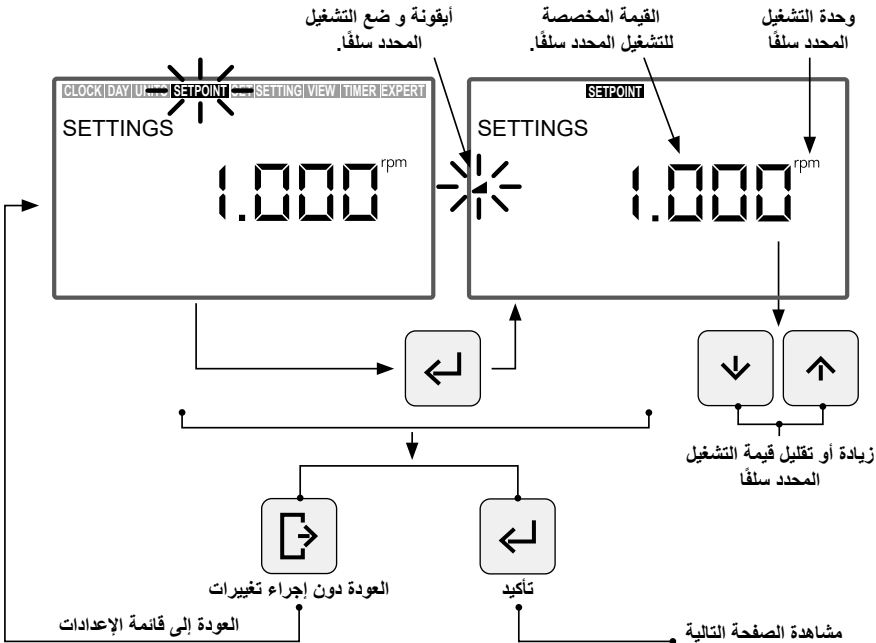

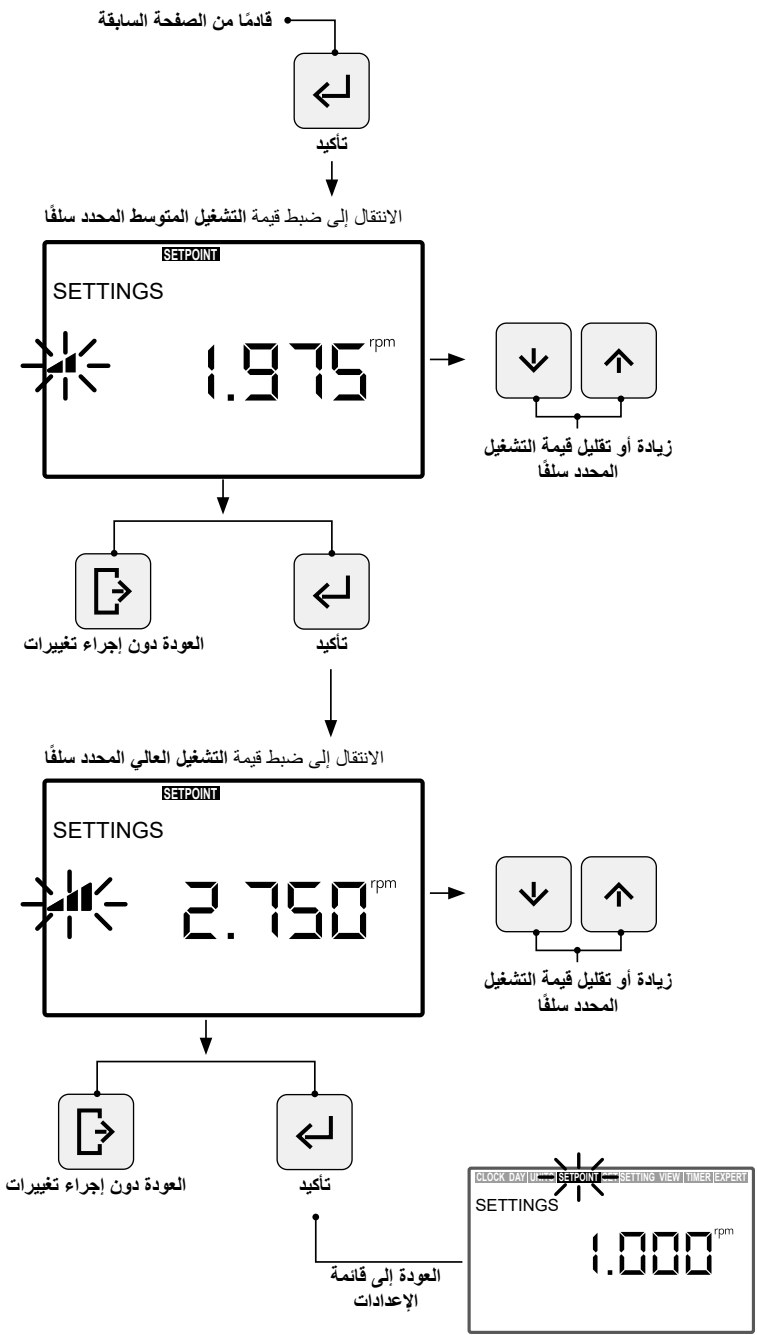

2.3.6 SAVING VIEW. عرض توفير الطاقة

1. اختر SAVING VIEW في قائمة الإعدادات لعرض توفير الطاقة المختار.
2. ادخل إلى SAVING VIEW بقائمة الإعدادات لتعديل وحدة عرض توفير الطاقة. ستومض الوحدة التي تختارها.
3. استخدام أزرار الأسهم ⑩ الأعلى والأسفل لتعديل وحدة العرض. اختر من بين الوحدات التالية:
 - €/WEEK: توفير الطاقة الأسبوعي باليورو.
 - €/YEAR: توفير الطاقة السنوي باليورو.
 - WEEK/\$: توفير الطاقة الأسبوعي بالدولار.
 - YEAR/\$: توفير الطاقة السنوي بالدولار.
 - عدم عرض توفير الطاقة. لا تعرض الوحدة على الشاشة.
4. اضغط زر ⑤ اختيار لضبط وحدة عرض توفير الطاقة التي اخترتها. فور التأكيد، ارجع إلى خيارات قائمة الإعدادات.

لعرض توفير الطاقة بشكل صحيح، اضبط أولاً العناصر المرتبطة بتوفير الطاقة في خيار **SET SAVING** بقائمة الإعدادات (القسم 2.3.7).

تحتسب قيمة توفير الطاقة التي تعرض في الخيار **SAVING VIEW** على أساس العناصر المختارة في الخيار **SET SAVING** بقائمة الإعدادات (القسم 2.3.7) وهي النتيجة المباشرة للتوفير في استخدام المضخة بسرعات متباينة مقارنة باستخدام المضخة بسرعة واحدة (SINGLE SPEED)،

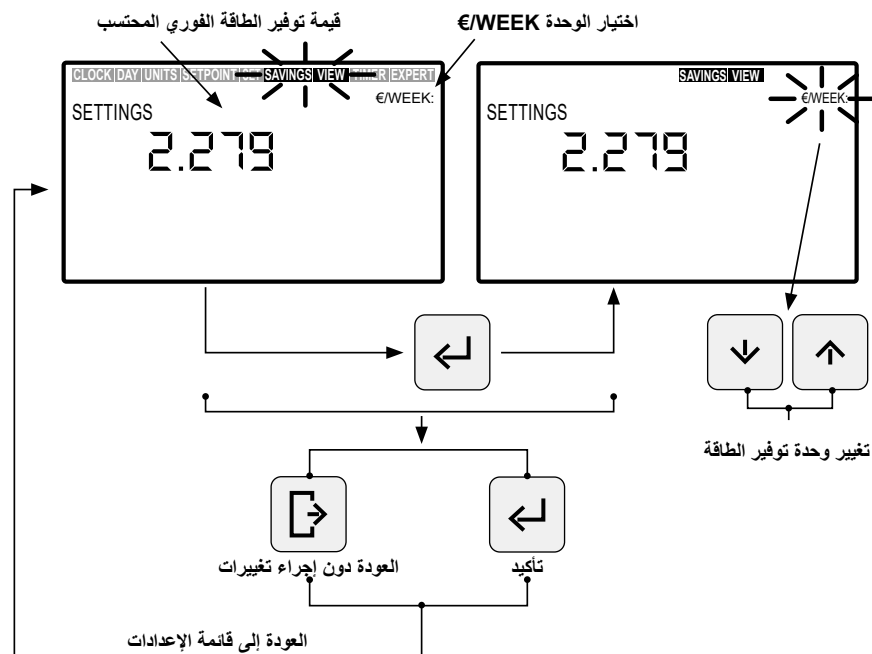

2.3.7 SET SAVING. ضبط عناصر توفير الطاقة

1. ادخل إلى الخيار **SET SAVING** في قائمة الإعدادات لضبط عناصر حساب توفير الطاقة. سيومض رقم قيمة ضبط أول عنصر "h/DAY SINGLE SPEED"
 يتم حساب توفير الطاقة الذي يعرض في الخيار **SAVING VIEW** بقائمة الإعدادات (القسم 2.3.6) على أساس ضبط العناصر التالية:

- **h/DAY SINGLE SPEED**: وقت التشغيل اليومي للمضخة بالساعات.
 - **kWh—\$/kWh/€**: تكلفة الكيلو واط في الساعة باليورو أو الدولار حسب الوحدة المهيأة في الخيار **SAVING VIEW** بقائمة الإعدادات (القسم 2.1.6)
2. فور أن تكون داخل الخيار **SET SAVING**، لضبط وقت التشغيل اليومي للمضخة بالساعات "h/DAY SINGLE SPEED"، اضغط على السهمين **10** الأيسر والأيمن لتحريك الرقم، سيومض الرقم الذي تختاره، واضغط على أزرار السهمين **10** أعلى وأسفل للزيادة أو التقليل. الرقم الذي يتم اختياره. فور تحديد قيمة العنصر، اضغط على زر **5** اختيار للتأكيد.
- ستنقل إلى ضبط العنصر الثاني "h/DAY SINGLE SPEED"، فور التأكيد على العنصر الأول "kWh—\$/kWh/€". اضبط تكلفة الكيلو واط في الساعة "kWh—\$/kWh/€" بالضغط على أزرار السهمين **10** الأيسر والأيمن لتحريك الرقم أو الضغط على أزرار السهمين **10** أعلى وأسفل لزيادة أو تقليل الرقم الذي اخترته. فور تحديد قيمة العنصر الثاني، اضغط على الزر **5** اختيار للتأكيد فور التأكيد، ارجع إلى خيارات قائمة الإعدادات.

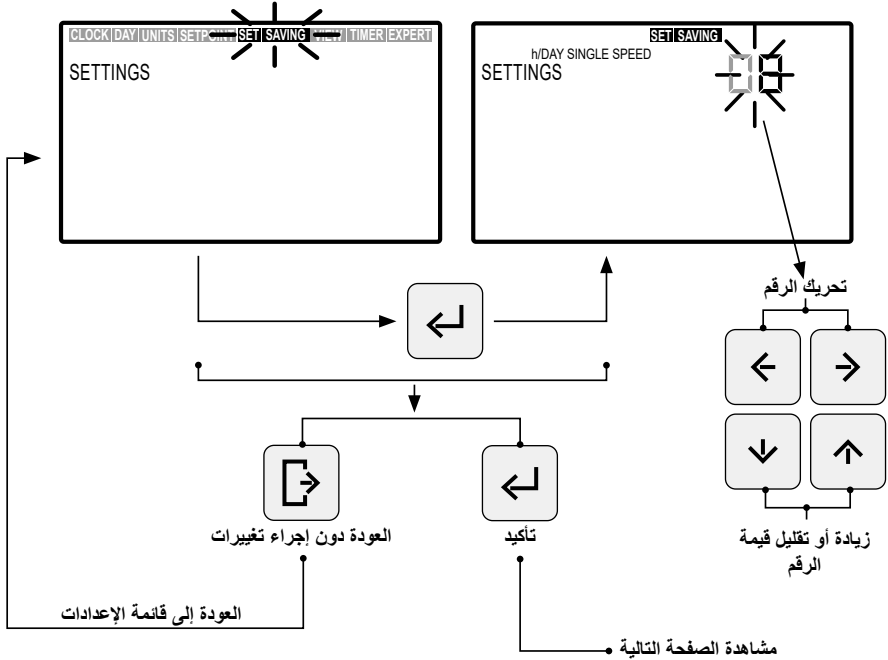

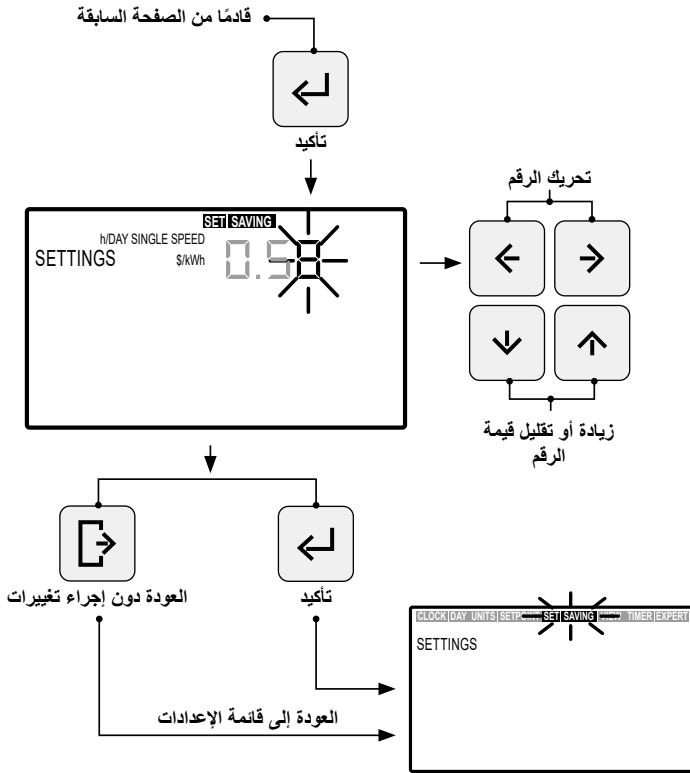

TIMER 2.3.8. ضبط البرمجة الآلية

1. اختر **TIMER** في قائمة الإعدادات لعرض برمجة الوضع الآلي الخاص باليوم الحالي.
2. ادخل إلى الخيار **TIMER** في قائمة الإعدادات لعرض أو ضبط البرمجة اليومية والأسبوعية للوضع الآلي. سيومض اختيار يوم الأسبوع. إذا كنت ترغب في حذف البرمجة الأسبوعية المحددة بالكامل في الوضع الآلي، استمر في الضغط في (5) اختيار + (3) الضبط لمدة تزيد على 3 ثوانٍ عند دخولك إلى الاختيار **TIMER**. نفس الوقت على الأزرار
- عرض البرمجة اليومية الأسبوعية، استخدم أزرار الأسهم (10) أعلى وأسفل لاختيار الخيار الأسبوعي المراد للبرمجة. استخدم الخيارات الأسبوعية المتاحة التالية:
 - الاثنين: برمجة آلية ليوم الاثنين
 - الثلاثاء: برمجة آلية ليوم الثلاثاء
 - الأربعاء: برمجة آلية ليوم الأربعاء
 - الخميس: برمجة آلية ليوم الخميس

- الجمعة: برمجة آلية ليوم الجمعة
 - السبت: برمجة آلية ليوم السبت
 - الأحد: برمجة آلية ليوم الأحد
 - الاثنين الثلاثاء الأربعاء الخميس الجمعة السبت الأحد: برمجة آلية مشتركة لأيام الأسبوع من الاثنين إلى الأحد.
 - السبت الأحد: برمجة آلية مشتركة لعطلة نهاية الأسبوع (السبت والأحد).
اضغط الزر اختيار لتأكيد ⑤ اختيار اليوم الذي تريد تهيئته.
3. اضغط على أزرار السهمين ⑩ الأيسر والأيمن لتحريك منطقة الساعة، ستومض منطقة الساعة التي تختارها. في منطقة الساعة التي تختارها، اضغط على أزرار السهمين ⑩ الأعلى والأسفل عدد المرات الضروري لعرض خيار التشغيل المحدد سلفاً المطلوب أو حدد الوضع بالضغط مباشرةً على زر التشغيل المحدد سلفاً المنخفض أو المتوسط أو العالي. ⑥ ⑦ ⑧
- الخيارات المتاحة في تهيئة اختيارات منطقة الساعة بالوضع الآلي.



المضخة متوقفة. خلال وميض الخيار الذي اخترته، يتغير وضع السرعة.
عند تحريك منطقة الساعة، لن تعرض هذه المنطقة أي سرعة تشغيل مخصصة.

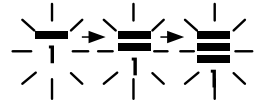

4. اضغط الزر ⑤ اختيار لتأكيد اليوم الذي اخترته. فور التأكيد ستعود إلى اختيار يوم الأسبوع. إذا أردت في 4 هذه الحالة، اختر اليوم التالي المطلوب لضبط برمجته أو بمعنى أدق اضغط على زر ④ خروج للعودة إلى خيارات قائمة الإعدادات.

اضغط على زر ⑤ اختيار فقط عندما تنتهي تمامًا من برمجة الاختيار اليومي.
يمكن تهيئة قيم التشغيل المحدد سلفاً على السرعة المنخفضة والمتوسطة والعالية من خيار SETPOINT بقائمة الإعدادات (القسم 2.3.5)



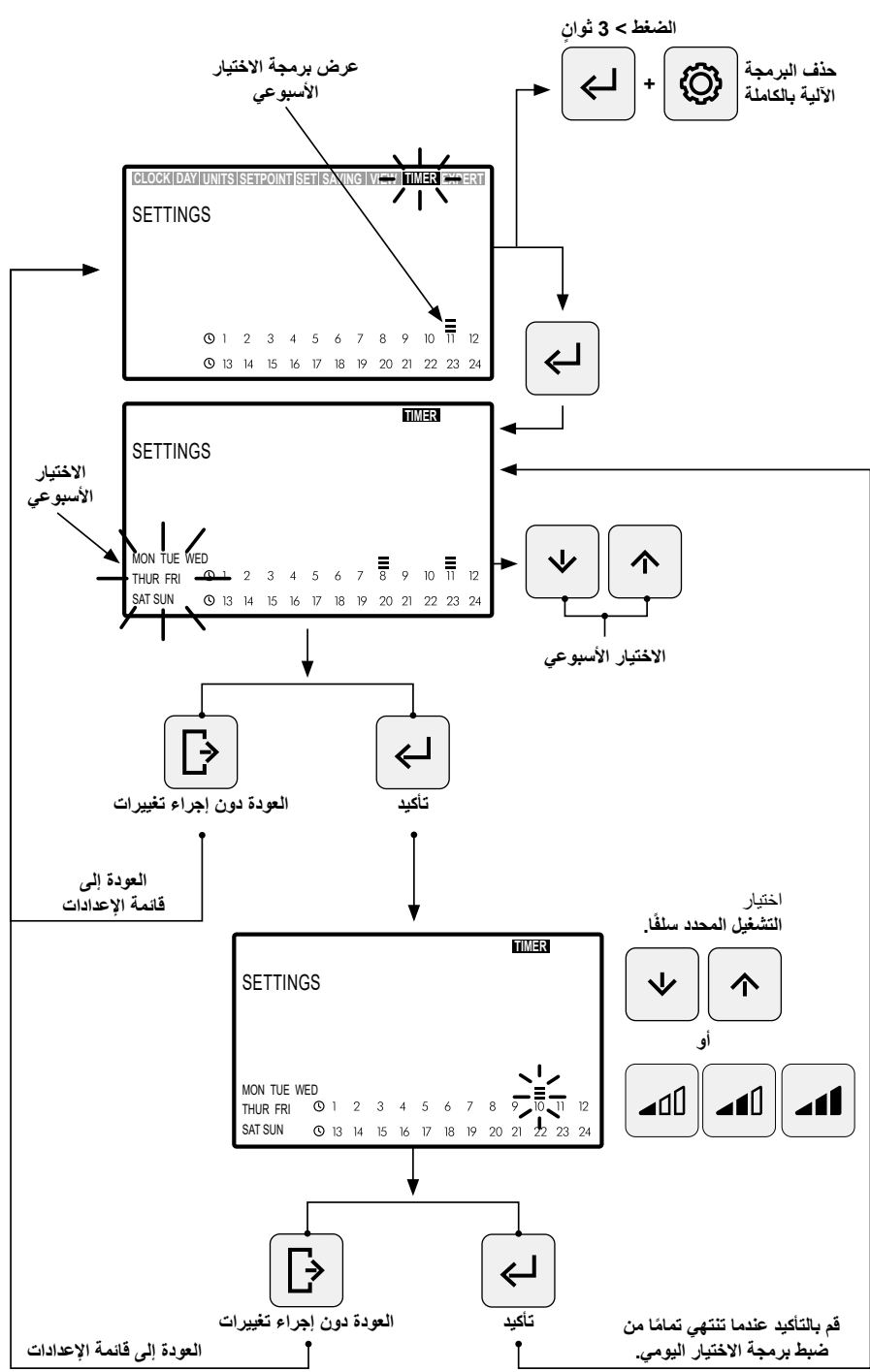

EXPERT 2.3.9. القائمة المتطورة

1. ادخل إلى خيار **EXPERT** في قائمة الإعدادات للوصول إلى قائمة إعدادات التهيئة المتطورة.
2. تصفح واختر واضبط خيارات وعناصر القائمة المتطورة باستخدام أزرار الأسهم (10).
3. اضغط على الزر (5) اختر للتأكيد على الضبط الذي قمت به أو اضغط على الزر (4) خروج للعودة إلى خيارات قائمة الإعدادات.

خيارات قائمة الإعدادات المتطورة:



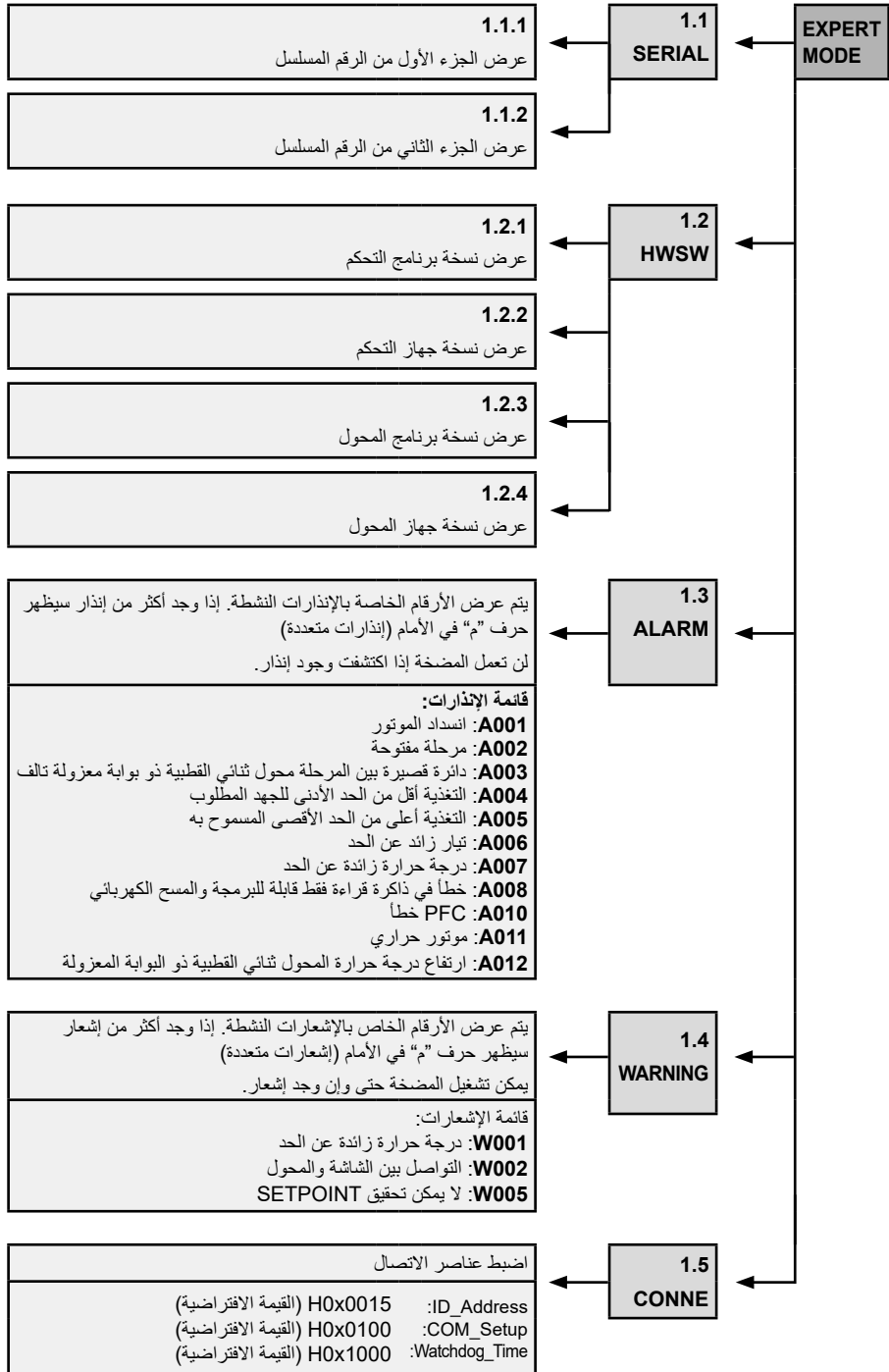

3. انسداد لوحة التحكم

في وضع السكون أو الوضع اليدوي أو الوضع الآلي، اضغط في نفس الوقت على الأزرار ③ الإعدادات + ⑤ اختيار لمدة تزيد على 3 ثوانٍ لحجب الوصول إلى لوحة التحكم. لإلغاء حجب الوصول إلى لوحة التحكم، استخدم نفس المتواليّة.

مع حجب لوحة التحكم، سيتاح فقط الوصول إلى خيارات **CLOCK** و **DAY** في قائمة الإعدادات والتي يمكن الوصول إليها للمشاهدة وإجراء التعديلات.

احجب الوصول إلى لوحة التحكم في الوضع الآلي كي تعمل المضخة ببرمجة أسبوعية.

مع حجب الوصول إلى لوحة التحكم، يمكن للمضخة أن تعمل فقط في حالة برمجتها على الوضع الآلي. في حالة حجب الوصول إلى لوحة التحكم على وضع السكون، لا يمكن أن تعمل المضخة حتى يتم إلغاء الحجب.



إجراءات حجب وإلغاء حجب الوصول إلى لوحة التحكم.



4. أولويات الاتصال

العمل على لوحة التحكم مباشرةً له الأولوية على التحكم عن بعد عن طريق بروتوكول Modbus. لأسباب أمنية، في حالة التفاعل مباشرةً مع لوحة التحكم، لا يسمح بتعديل الإعدادات أو عناصر الدخول عن طريق بروتوكول Modbus أو رقميًا، ويُسمح فقط باستشارة العناصر.

للتحكم في المضخة عن طريق بروتوكول Modbus أو Fluidra Connect اضغط على زر AUTO لمدة تزيد على 3 ثوانٍ كي تدخل المضخة في وضع "REMOT". في هذا الوضع، اتبع الأوامر المرسلّة بواسطة بروتوكول Fluidra Connect/ Modbus مع عدم استخدام أزرار HMI. للخروج من وضع "REMOT" والعودة لتشغيل المضخة في الوضع اليدوي، اضغط من جديد على زر AUTO لمدة تزيد على 3 ثوانٍ.

5. الإنذارات والإشعارات بلوحة التحكم

ستعرض لوحة التحكم للإشعارات "W__" (Warnings) أو الإنذارات "A__" (Alarms) متبوعين برقمين يخصان العطل الذي تم اكتشافه. في حالة وجود إنذارات وإشعارات متعددة، سيظهر الحرف "M__" (Multiple) عند ظهور إنذار، سنتوقف المضخة عن العمل ولن يمكن تشغيلها. مع ذلك، وعلى الرغم من عرض الإشعار، يمكن مواصلة تشغيل المضخة.

لمشاهدة الإشعارات والإنذارات، ادخل إلى خيار EXPERT من قائمة الإعدادات (القسم 2.3.9). حين تظهر رسالة إنذار البطارية (BAI) على شاشة التحكم في لوحة واجهة الآلة البشرية (HMI)، قم بتغيير البطارية داخل وحدة التحكم على النحو الموضح أدناه:

- 1- فصل المضخة من التيار الكهربائي لضمان عملها بأمان.
- 2- إزالة مسامير التثبيت الأربعة من غطاء لوحة واجهة الآلة البشرية (لا داعي لتفكيك الكابل المتصل بمجموعة التوصيل النهائية).
- 3- استبدال البطارية CR2032.
- 4- إعادة تجميع وحدة التحكم باتّباع الإجراء بعكس الخطوات.
- 5- التوصيل بالطاقة وفصلها عن الطاقة ثم إعادة توصيل مصدر الطاقة الرئيسي للمضخة بحيث يُعاد ضبطها وتخفي رسالة BAI على الشاشة.

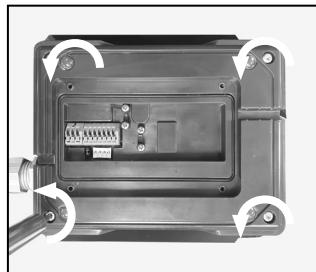
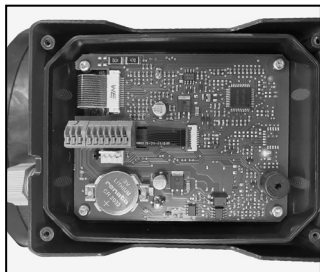

6. تركيب لوحة التحكم بالحائط

تتميز المضخة ذات السرعات المتغيرة فيكتوريا بلاس سايلنت في إس بوجود لوحة تحكم قابلة للفك ويمكن تركيبها على الحائط.

قبل البدء، تأكد من فصل المضخة عن شبكة الكهرباء.

افصل لوحة التحكم عن القاعدة باستخدام القوة الجانبية حتى تستطيع تحريرها لأعلى. فك قاعدة تثبيت الموتور وركبها على الحائط في الوضع الذي تريده.

قم بتوصيل لوحة التحكم بالمضخة.

فصل التيار الكهربائي عن المضخة

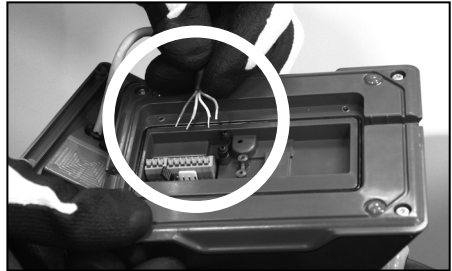
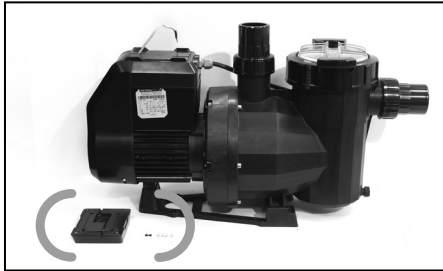
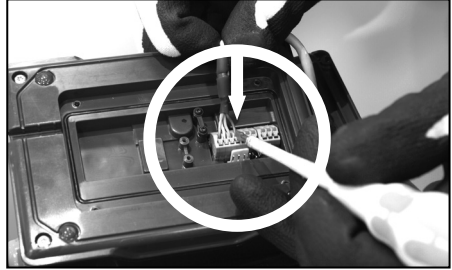
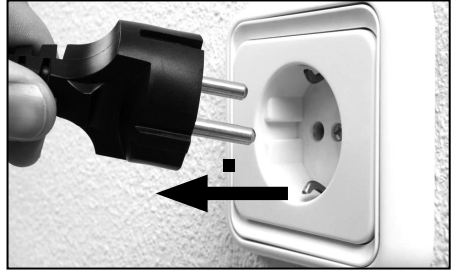
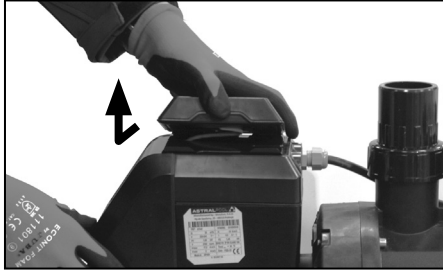

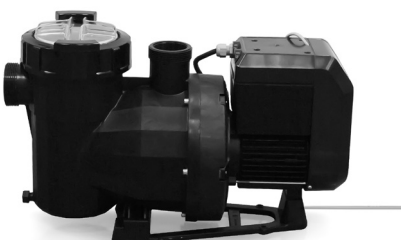
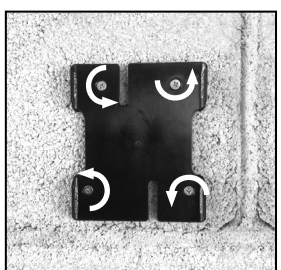
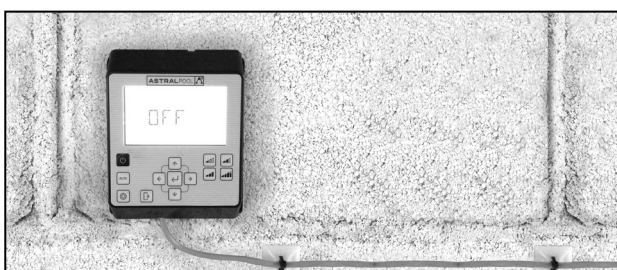
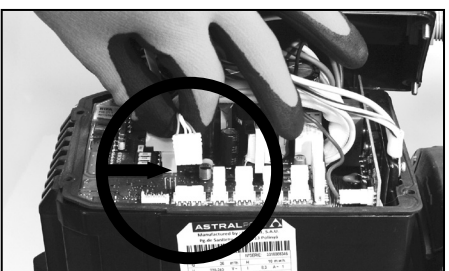
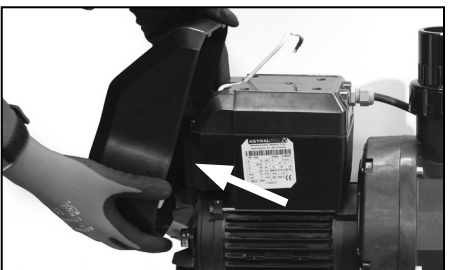
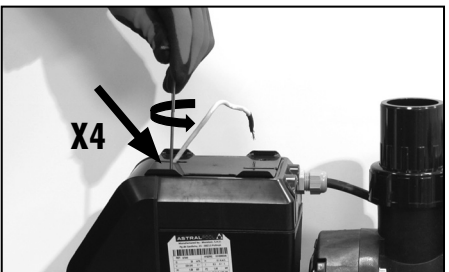
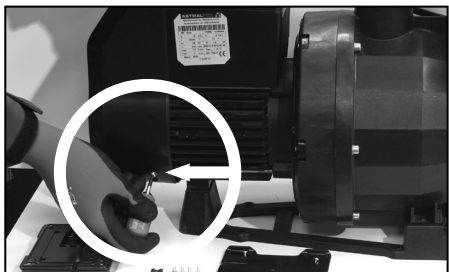

7. شكل يوضح توصيل المحول

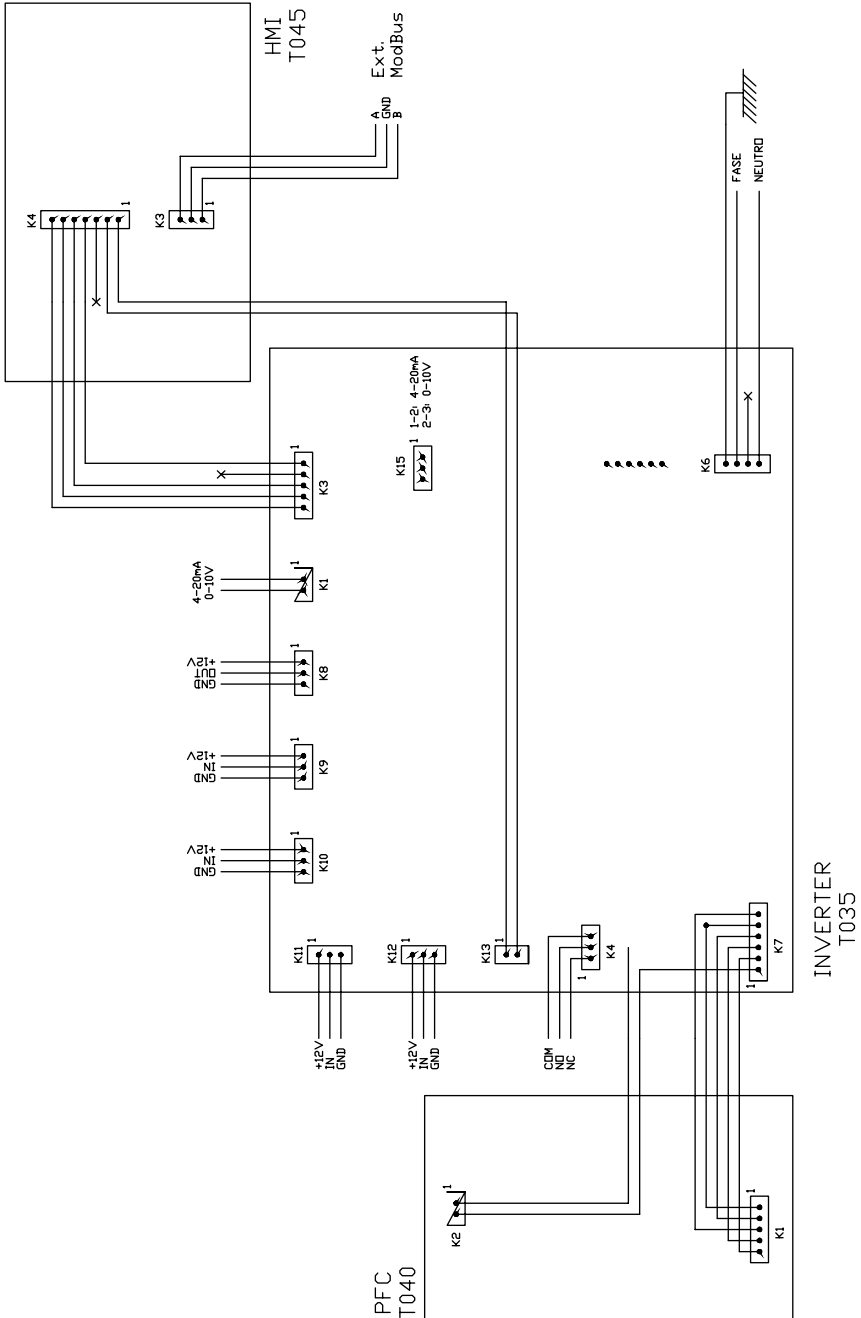

المدخل الرقمية					
وضع	الحركة	K12	K1	K11	K10
السابق للمحلي local	تغيير الوضع mode	0	0	0	0
محلي	إيقاف المضخة	1	0	0	0
محلي	السرعة المنخفضة	0	1	0	0
محلي	إيقاف المضخة	1	1	0	0
محلي	السرعة المتوسطة Speed	0	0	1	0
محلي	إيقاف المضخة	1	0	1	0
محلي	السرعة المتوسطة Speed	0	1	1	0
محلي	إيقاف المضخة	1	1	1	0
محلي	السرعة العالية	0	0	0	1
محلي	إيقاف المضخة	1	0	0	1
محلي	السرعة العالية	0	1	0	1
محلي	إيقاف المضخة	1	1	0	1
محلي	السرعة العالية	0	0	1	1
محلي	إيقاف المضخة	1	0	1	1
محلي	السرعة العالية	0	1	1	1
محلي	إيقاف المضخة	1	1	1	1

K4 Relé الاتصال الجاف الإشارة إلى تشغيل المضخة COM/NC الإشارة إلى وضع التشغيل.
COM/NO الإشارة إلى وضع التوقف.

Cod. 67547-0009/ Rev. 03

- We reserve the right to change all or part of the features of the articles or contents of this document, without prior notice.
 - Nous nous réservons le droit de modifier totalement ou en partie les caractéristiques de nos articles ou le contenu de ce document sans préavis.
 - Nos reservamos el derecho de cambiar total o parcialmente las características de nuestros artículos o contenido de este documento sin previo aviso.
 - Ci riserviamo il diritto di cambiare totalmente o parzialmente le caratteristiche tecniche dei nostri prodotti ed il contenuto di questo documento senza nessun preavviso.
 - Wir behalten uns das recht vor, die merkmale unserer produkte und den inhalt dieser beschreibung ohne vorherige unkündigung ganz oder teilweise zu ändern.
 - Reservamo-nos o direito de alterar na totalidade ou parcialmente as características dos nossos artigos ou o conteúdo deste documento sem aviso prévio.
 - Μπορούμε να αλλάξουμε εν όλω ή εν μέρει τα χαρακτηριστικά στα προϊόντα μας ή στο περιεχόμενο του παρόντος χωρίς προειδοποίηση.
- نحتفظ بالحق في تغيير كل أو جزء من ميزات المنتجات أو محتويات هذه الوثيقة بدون إشعار مسبق.