

# Beatbot

EN

FR

ES

DE

IT

# User Manual

AquaSense 2

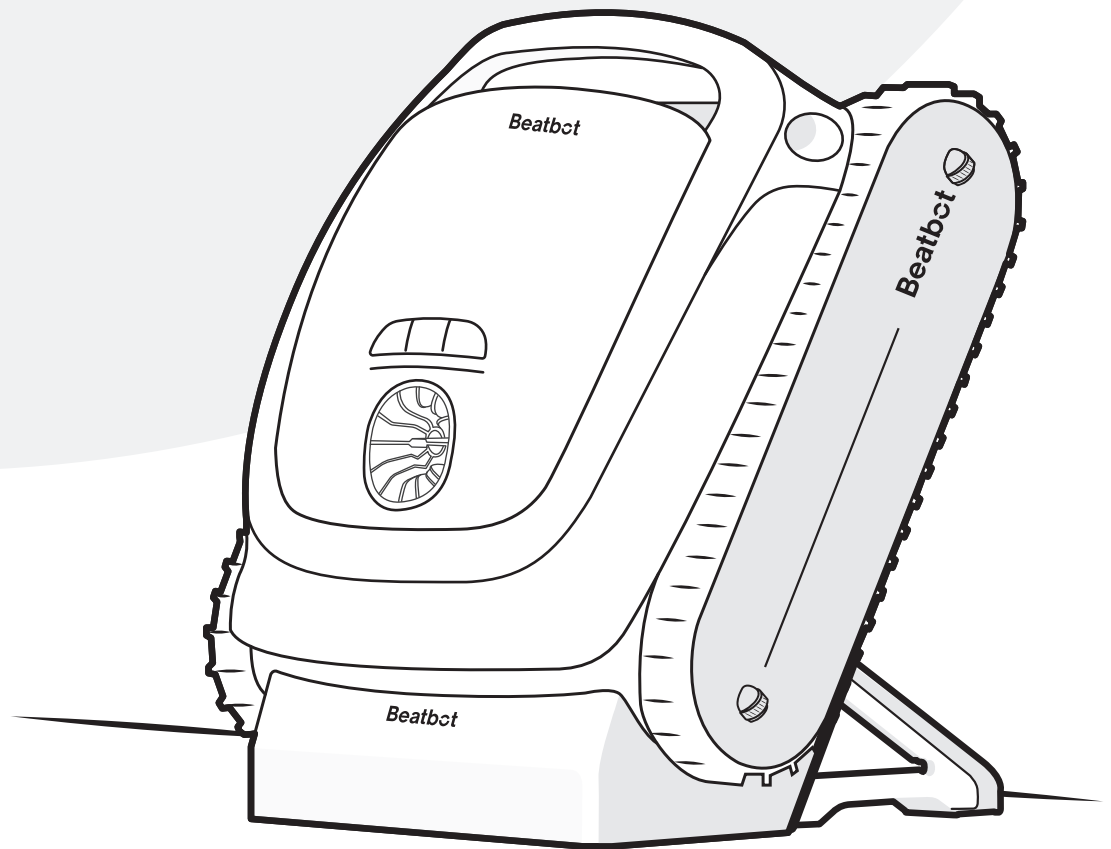

# LANGUAGE

<b>EN</b>	<b>User Manual</b>	<b>1</b>
<b>FR</b>	<b>Manuel de l'utilisateur</b>	<b>14</b>
<b>ES</b>	<b>Manual de usuario</b>	<b>27</b>
<b>DE</b>	<b>Bedienungsanleitung</b>	<b>40</b>
<b>IT</b>	<b>Manuale d'uso</b>	<b>53</b>

## **⚠ IMPORTANT SAFETY INSTRUCTIONS**

### **READ ALL INSTRUCTIONS BEFORE USING**

When installing and using this electrical equipment, basic safety precautions should always be followed, including the following:

**WARNING:** Read all safety warnings and instructions. Failure to follow the warnings and instructions may result in electric shock, fire and/or serious injury.

#### **1.1 Warnings and Cautions**

### **• READ AND FOLLOW ALL INSTRUCTIONS.**

- This product can be used by children aged 8 years and above and persons with physical, sensory, or intellectual deficiencies, or limited experience or knowledge under the supervision of a parent or guardian to ensure safe operation and to avoid any risks. Cleaning and maintenance shall not be done by children without supervision.
  - Children shall not play with this product. Ensure children and pets are kept at a safe distance from the robotic pool cleaner while it is in operation.
  - Prevent unintentional starting. Ensure the robot is turned off before picking up or carrying it. Carrying the robot with your finger on the power button invites accidents.
  - Under abusive conditions, battery liquid may be expelled. Avoid contact. If contact occurs, rinse with water. If liquid contacts the eyes, seek medical attention. Battery liquid may cause irritation or burns.
  - Do not use a battery or appliance that is damaged or modified. Damaged or modified batteries may exhibit unpredictable behavior resulting in fire, explosion or risk of injury.
- Do not use any third-party battery or charge dock. Use only with Beatbot RCDS01/RCDS02 supply unit specified by the manufacturer. If the supply cord is damaged, it must be replaced by the manufacturer, its service agent or similarly qualified persons in order to avoid a hazard.
  - Make sure the robot is turned off and the charge dock is unplugged before performing maintenance.
  - Do not place the charge dock near a heat source. Follow all charging instructions and do not charge the appliance outside of the temperature range specified in the instructions. Charging improperly or at temperatures outside of the specified range may damage the battery and increase the risk of fire.
  - This product contains batteries that can only be replaced by qualified technicians. Do not modify or attempt to repair the appliance or the battery except as indicated in the instructions for use and care. Have servicing performed by a qualified repair person using only identical replacement parts. This will ensure that the safety of the product is maintained.
  - Do not enter pool while the robot is working in water.

- When the robotic pool cleaner is underwater or other scenarios where it is not convenient to lift the robot directly, it needs to be pulled out using the supplied hook. Please use the hook correctly and carefully to avoid any accidental injury.
  - Do not expose a battery pack or appliance to fire or excessive temperature. Exposure to fire or temperature above 130°C may cause explosion. The temperature of 130°C can be replaced by the temperature of 265°F.
  - Under normal use of condition, this equipment should be kept a separation distance of at least 20 cm (7.87 inches) between the antenna and the body of the user.
  - The robot is equipped with a range of cutting-edge sensors that play a crucial role in its functionality and performance. To ensure the robot's performance and lifespan, please do not place the robot under extreme environmental conditions for a long time, such as high temperature, strong light, or low temperature. It is recommended to use and store the robot within the requirements of this manual.
  - Exceeding an altitude of 2100 m (6889.77ft) will cause the robotic pool cleaner to be unable to function properly. Therefore, please ensure that the robot is used in areas that comply with this altitude restriction to avoid any issues arising from operating the robot at high altitudes.
- **SAVE THESE INSTRUCTIONS.**

## 1.2 FCC/IC Statement

Any changes or modifications not expressly approved by the part responsible for compliance could void the user's authority to operate the equipment. This equipment has been tested and found to comply with the limits for a Class B digital device, under part 15 of the FCC Rules. These limits are designed to provide reasonable protection against harmful interference in a residential installation. This equipment generates uses and can radiate radio frequency energy and, if not installed and used in accordance with the instructions, it may cause harmful interference to radio communications. However, there is no guarantee that interference will not occur in a particular installation. If this equipment does cause harmful interference to radio or television reception, which can be determined by turning the equipment off and on, the user is encouraged to try to correct the interference by one or more of the following measures:

- Reorient or relocate the receiving antenna.
- Increase the separation between the equipment and receiver.
- Connect the equipment to an outlet on a circuit different from that to which the receiver is connected.
- Consult the dealer or an experienced radio/TV technician for help.

### **1.3 5G Statement**

- The device for operation in the band 5150-5250 MHz is only for indoor use to reduce the potential for harmful interference to co-channel mobile satellite systems;
- For devices with detachable antenna(s), the maximum antenna gain permitted for devices in the bands 5250-5350 MHz and 5470-5725 MHz shall be such that the equipment still complies with the e.i.r.p. limit.

### **1.4 MPE Requirements**

To satisfy FCC / IC RF exposure requirements, a separation distance of 20 cm or more should be maintained between the antenna of this device and persons during device operation. To ensure compliance, operation closer than this distance is not recommended.

Under normal use conditions, this equipment should be kept a separation distance of at least 20cm between the antenna and the body of the user.

### **1.5 CEC**

Press and hold "Standard Mode" button for about 20s to enable CEC Mode. And press any button to disable it.

## 2 Packaging accessories

Robotic Pool Cleaner

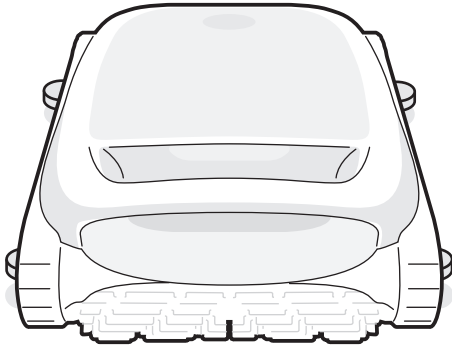

Charge Dock

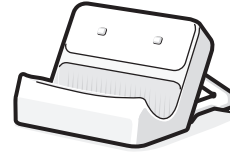

Hook



## 3 Product Structure Diagram

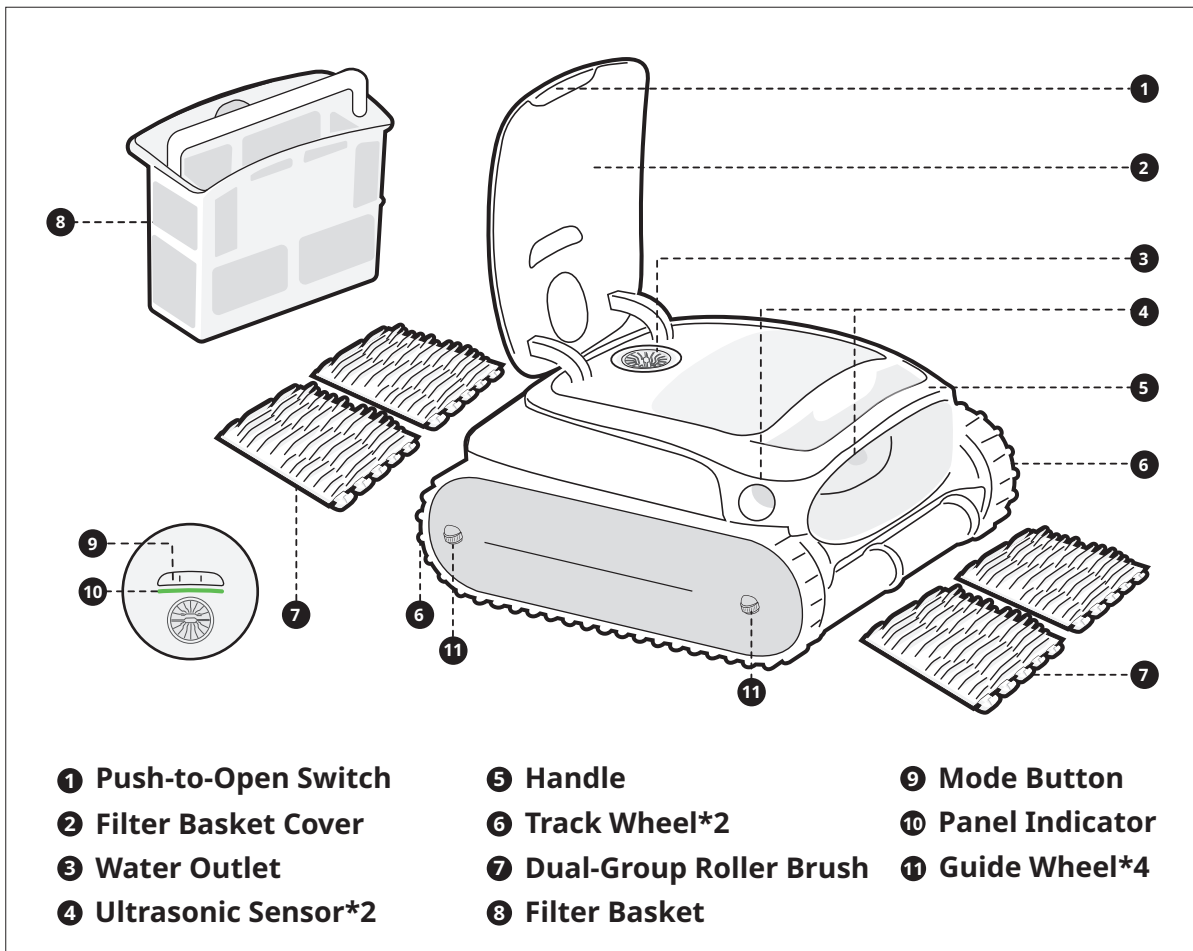

\* The diagram is for reference only. Please refer to the actual product for accuracy.

## 4 Product Specifications

### 4.1 Basic Parameters

<b>Model</b>	AquaSense 2
<b>Working Voltage</b>	Robotic pool cleaner: 21.6 V
<b>Charge Input</b>	Charge dock: 100-240 V, 50/60 Hz
<b>Charge Output</b>	Charge dock: 28 V $\overline{=}$ 3 A
<b>Nominal Capacity</b>	10000 mAh
<b>Run Time</b>	4 h
<b>Charging Time</b>	4 h (25 °C/77 °F)
<b>Filter Basket Capacity</b>	2 L
<b>Charging Environment Temperature</b>	0 °C~40 °C (32 °F~104 °F)
<b>Product Storage Temperature</b>	-20 °C~45 °C (-4°F~113°F)
<b>Humidity</b>	RH $\leq$ 75%
<b>Ingress Protection</b>	IP68 for robotic pool cleaner, IPX4 for charge dock

### 4.2 Wireless Technology Specifications

<b>Wi-Fi</b>	
<b>Operating Frequency</b>	2.4G: 2.400-2.4835 GHz 5G: 5.150-5.725 GHz
<b>Transmitter Power (EIRP)</b>	2.4G: $\leq$ 19 dBm 5G: $\leq$ 21 dBm
<b>Bluetooth</b>	
<b>Operating Frequency</b>	2.400-2.4835 GHz
<b>Transmitter Power (EIRP)</b>	$\leq$ 10 dBm

### 4.3 Water Conditions for Robot Use

<b>Chlorine</b>	Max 4 PPM
<b>Salt</b>	Max 5000 PPM
<b>Working Temperature</b>	6-35°C (43-95 °F)
<b>PH</b>	Recommended 7.0-7.8
<b>Water Depth</b>	0.5-3.0 m (1.64-9.84 ft)

## 5 Robot Buttons

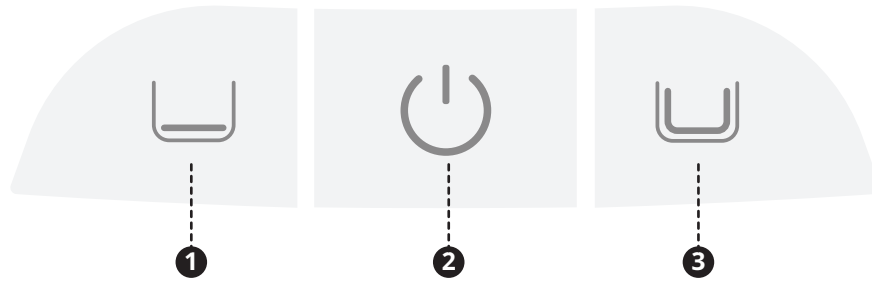

### ○ Power Button ( ② )

Short press to turn the robot on, and press and hold for about 3s to turn it off.

### ○ Mode Button

Press the corresponding mode button to switch.

- Floor mode ( ① ): Clean the floor;
- Standard mode ( ③ ): Clean in the order of floor, walls and waterline.

### ○ Hotspot Configuration

Press and hold both the "Floor Mode" ( ① ) and "Power" ( ② ) buttons simultaneously for about 3s to trigger the hotspot configuration.

### ○ Factory Reset

Press and hold the "Floor mode" ( ① ), "Power" ( ② ) and "Standard Mode" ( ③ ) buttons simultaneously for about 10s to restore the factory settings.

EN

## 6 Lighting Effects

Solid green light		Battery sufficiently charged
Solid yellow light		Battery low
Solid orange light		Battery nearing depletion
Flashing orange light		Robot malfunction
Flashing blue light		Network configuring/OTA upgrading
Breathing light		Charging

\* During the charging process, the light color reflects the current battery level.



## 7.1 Instructions for Using the APP

### APP Download

You can either scan the QR code below or search for "Beatbot" in the App Store or Google Play to download the App.



### Robot Connection

Please check the following items before connecting:

- Make sure the robot is turned on;
- Confirm that both your mobile phone and the robot are within the same Wi-Fi coverage range with a strong signal;
- Ensure your phone is connected to Wi-Fi;
- Bring the phone close to the robot (the distance between your phone and the robot should be within 1m).

**Press the "Power" and "Floor Mode" buttons simultaneously for about 3s, and when you see the indicator flashing blue, the robot is ready for network setup. Then, you can choose either of the following methods to complete the connection:**

A. Add via Bluetooth: Make sure that the bluetooth of your mobile phone is turned on before connection. Tap "Add Device" on the home page of the APP, and it will automatically search for your robot model. Follow the APP instructions to complete the connection.

B. Scan to Add : Tap the "Scan to Add" on the home page of the APP, aim the camera at the QR code on the robot, and follow the APP instructions to complete the connection.

C. Add Manually: Tap the "Add Device" on the home page of the APP, choose your robot model, and follow the APP instructions to complete the connection.

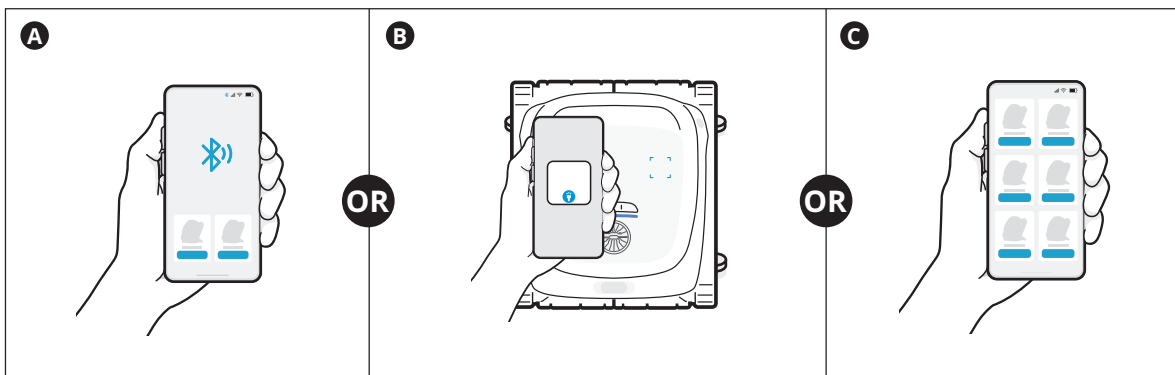

## 8.1 Charging

- **Install the charge dock**

Push the bracket from the bottom up into the groove on the back of the charge dock ( ❶ ). It is properly installed when you hear a "click"( ❷ ).

- **Connect the power supply**

Plug into the power source ( ❸ ).

- **Charge the robot**

Place the robot on the charge dock ( ❹ ). When the panel indicator on the robot shows a breathing light ( ❺ ), it means the robot is charging.

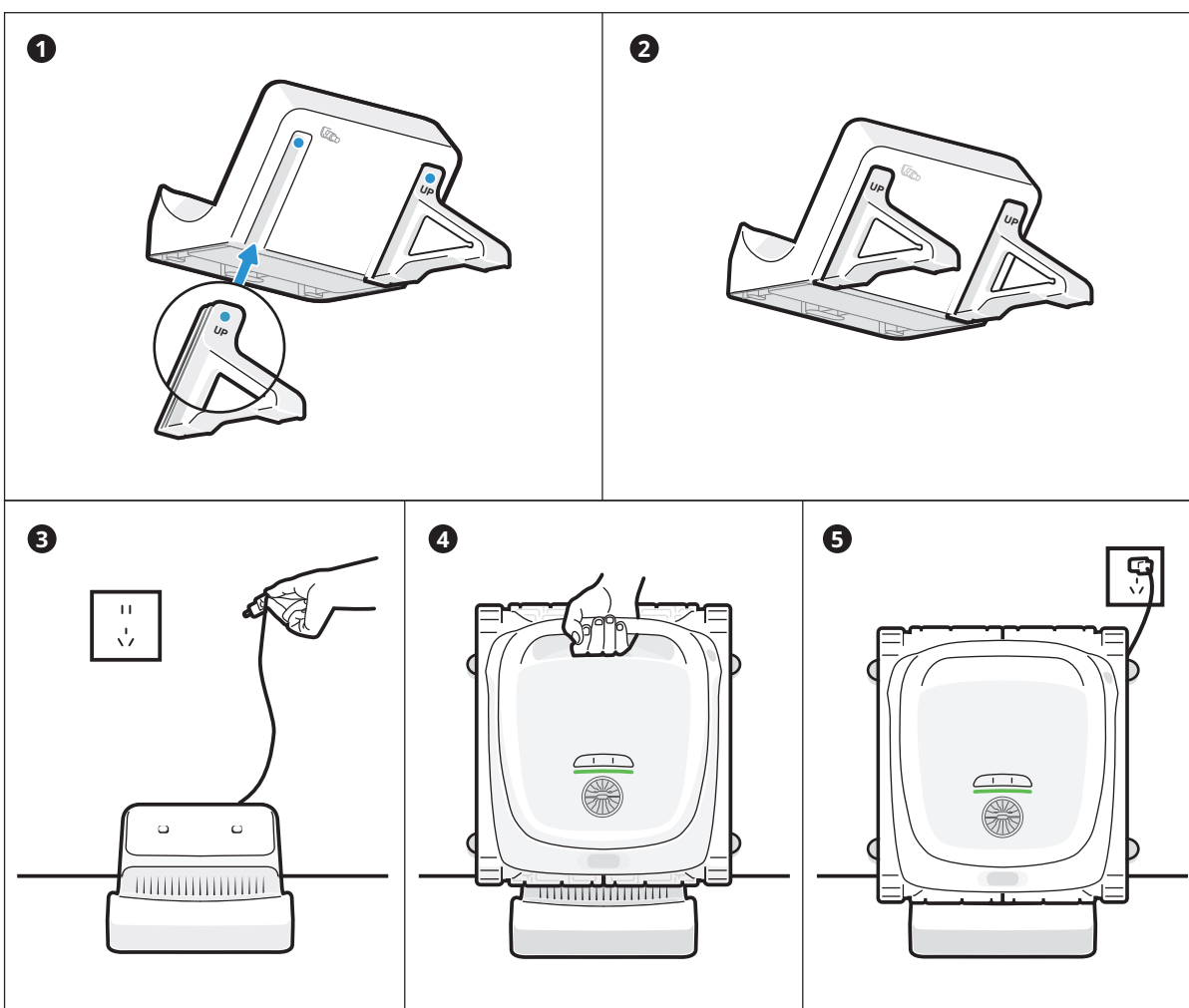

- **Tips**

- Before using the robot, please make sure it is sufficiently powered.
- The charging temperature is 0~ 40°C /32~104°F. While charging, it is recommended to keep the robot within the Wi-Fi coverage area and away from moisture and direct sunlight.

## 8.2 Preparations Before Cleaning

- Before cleaning, make sure the robot is turned on and has enough power. The panel indicator on the robot should be solid green when the robot is fully charged ( ❶ ). (If you have connected the robot to the APP, you can also check the power level within the APP).
- Set the cleaning mode, and the selected mode button will show solid white ( ❷ ).
- **Before entering the water, place the robot on a level surface and wait for about 5s for it to calibrate ( ❸ ).**
- After placing the robot in the water, it will start cleaning automatically ( ❹ ).

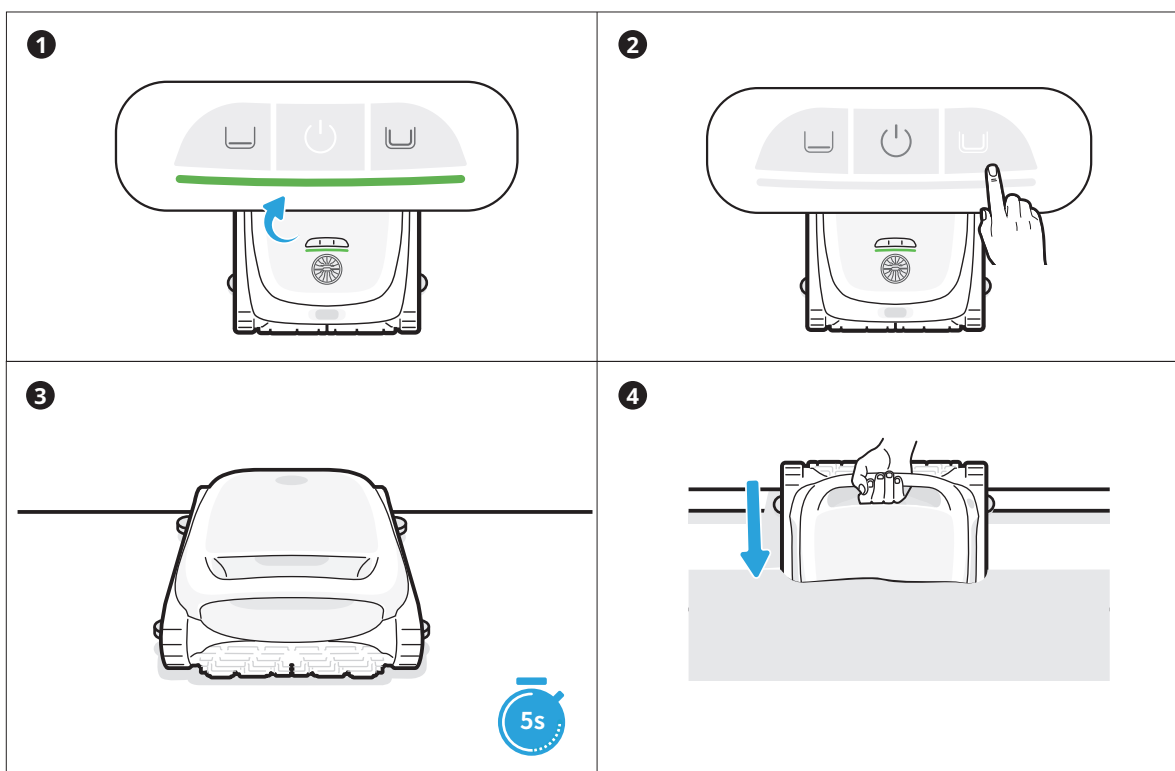

**!** Before entering the water, it is crucial to place the robot on a level ground and to wait for about 5s for it to calibrate. By following these steps, you ensure maximize the effectiveness of the robot's cleaning path.

### 💡 Tips

- Before cleaning, please make sure there are no foreign objects such as towels or toys in the pool.
- Avoid animals and people from entering the pool during cleaning.
- For optimal cleaning results, it's recommended to operate the robot separately from the circulation pump.
- When the robot enters the water, the Wi-Fi signal weakens and it disconnects from the phone. Once the robot exits the water, including when it is on the water's surface, the Wi-Fi signal will be restored. The App will automatically reconnect and synchronize the relevant cleaning data.

### 8.3 Post-Cleaning Maintenance

- After completing the cleaning task, the robot will attach itself to the waterline next to the wall (1).
- Pull the robot out of the swimming pool gently (2).
- Clean the filter basket  
Open the top cover of the robot (3), take out the filter basket (4), and empty the basket. Rinse the basket thoroughly with water, then reassemble it in the robot (5).

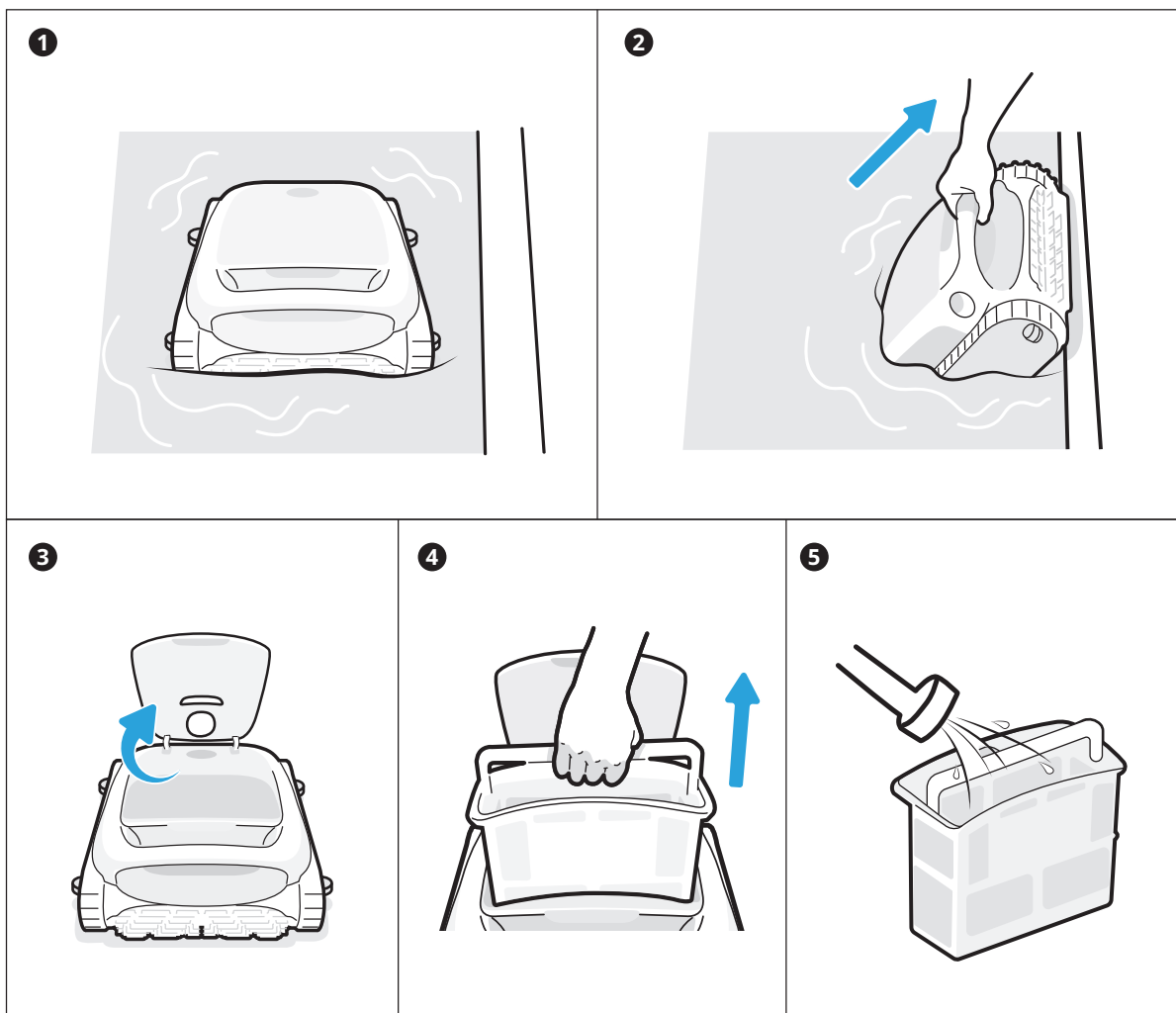

#### 💡 Tips

- After completing the cleaning and being lifted out of the water, the robot will automatically drain.
- After the robot stops dripping water, put it back on the charge dock for the next use.
- If the robot fails to return to the poolside automatically, please use the supplied hook to pull it to the surface and then lift it out.

## 9 Maintenance and Replacement

### 9.1 Maintenance

- After each use, check and clean any foreign objects, such as tangled hair and trapped sand, from the water outlet and roller brushes.
- Clean the ultrasonic smart sensor. Ensure no obstacles on the sensors before cleaning.

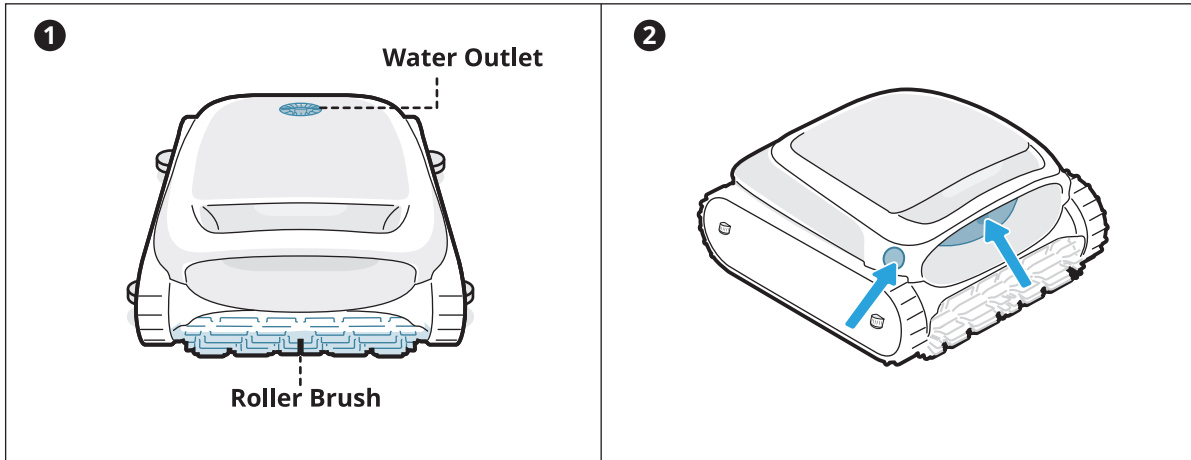

### 9.2 Replaceable Accessories

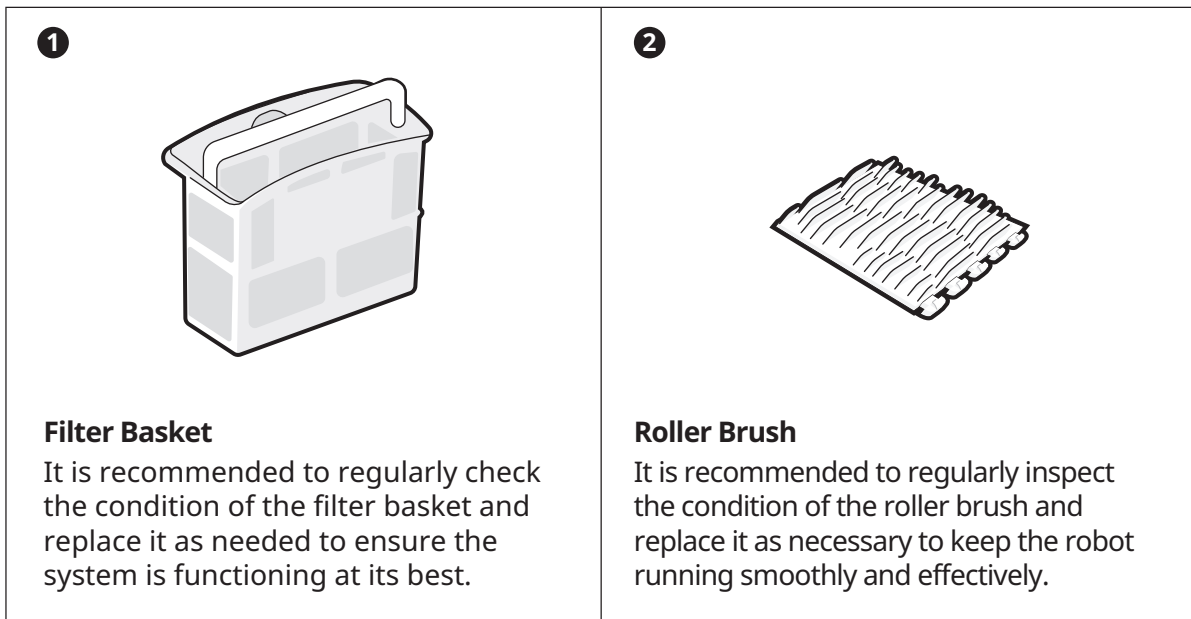

## 10 Storage

- Find an appropriate indoor storage space that is cool, dry, and shielded from direct sunlight, rain, frost.
- Keep the robotic pool cleaner away from extreme temperatures, open flames, and places accessible to children.
- Properly protect it from dust when stored for a long period of time.
- Power off and disconnect it from the power source when storing. Please check the battery level at least every 6 months and charge the battery to around 50%.
- After each use, ensure that the water inside the robot has been completely drained out and that it is dry. To enable draining, press and hold the "Floor Mode" button for 3 seconds. Please wait for about 3 minutes for the robot to finish draining.

## 11 FAQ

### 11.1 Why does the robot not move or move slowly at the pool floor?

- It's recommended to operate the robot separately from the circulation pump.
- The robot may be stuck by the drain or other obstacles on the pool floor. If it does not get out of the trap successfully after a few minutes, please help it manually by using the hook. And the robot will resume cleaning after getting out of the trap.
- If the pool is too dirty, the robot will quickly suction up debris and sludge. Please check the filter basket promptly to see if it needs cleaning.

### 11.2 Why does it take so long for the robot to enter the water?

The robot needs some time to release the air in the buoyancy chamber when it enters the water. Please wait patiently for about 3 minutes.

### 11.3 Why is the robot offline?

- Weak Wi-Fi signal: The robot is far away from the area of Wi-Fi signal or it enters the water, causing the network to disconnect. The robot will connect automatically when the signal is restored.
- Robot shutdown: The robot automatically shuts down when it runs out of power. After charging and powering on, the robot will connect automatically.
- Robot connected by another account: The robot has been connected by another user. You can reset its Wi-Fi and connect again.
- Router related: If the router is rebooting, if there are changes to the router's Wi-Fi name or password, or if the router has blacklisted the device, please address these issues first to determine if the device comes back online. If the issue persists, reset the Wi-Fi and reconnect.

#### 11.4 Why can't the robot be charged?

- Please check if the robot is properly plugged in.
- Ensure that the robot is correctly positioned on the charge dock.
- Examine whether the charging pins of the dock and the robot are rusted or soiled. If so, please clean them before attempting to charge again.

#### 11.5 Why is there noise before the robot starts cleaning and finishes cleaning?

This is normal. The robot is draining, and it is expected to last for about 3 minutes.

\* If you encounter any issues during usage, please visit the official website/App to check the FAQ or contact our customer service for help.

## 12 After-sales Service

<b>Warranty Policy</b>	3-year warranty
<b>After-sales Email</b>	service@beatbot.com
<b>Official Website</b>	www.beatbot.com
<b>North America Toll Free</b>	(833) 702-4399 Mon-Sun 9:00 am-6:00 pm (CST)

\* For the latest after-sales policy, please refer to the Beatbot official website.

The lithium-ion pack contains substances that are hazardous to the environment. Before disposing of the robot, please remove the battery pack, then discard or recycle it. It is used according to local laws and regulations of the country or region.

## WEEE Information

All products bearing this symbol are waste electrical and electronic equipment (WEEE as in directive 2012/19/EU) which should not be mixed with unsorted household waste. Instead, you should protect human health and the environment by handing over your waste equipment to a designated collection point appointed by the government or local authorities for recycling waste electrical and electronic equipment. Correct disposal and recycling will help prevent potential negative consequences to the environment and human health. Please contact the installer or local authorities for more information about the location as well as the terms and conditions of such collection points.

## **⚠ INSTRUCTIONS IMPORTANTES EN MATIÈRE DE SÉCURITÉ**

### LISEZ TOUTES LES INSTRUCTIONS AVANT L'EMPLOI

Lors de l'installation et de l'utilisation de cet appareil électrique, il convient de toujours respecter les mesures de sécurité de base, notamment les suivantes :

**AVERTISSEMENT :** Lisez tous les avertissements et toutes les instructions de sécurité. Le non-respect des avertissements et des instructions peut entraîner un choc électrique, un incendie et/ou des blessures graves.

#### 1.1 Avertissements et précautions

##### • LISEZ ET SUIVEZ TOUTES LES INSTRUCTIONS

- Ce produit peut être utilisé par des enfants âgés de 8 ans et plus et par des personnes souffrant de déficiences physiques, sensorielles ou intellectuelles, ou ayant une expérience ou des connaissances limitées, sous la surveillance d'un parent ou d'un tuteur afin de garantir un fonctionnement sûr et d'éviter tout risque. Le nettoyage et l'entretien ne doivent pas être effectués par des enfants sans surveillance.
- Les enfants ne doivent pas jouer avec ce produit. Veillez à ce que les enfants et les animaux domestiques soient maintenus à une distance suffisante du robot nettoyeur de piscine lorsqu'il fonctionne.
- Prévention des démarrages intempestifs. Assurez-vous que le robot est éteint avant de le prendre ou de le transporter. Porter le robot avec le doigt sur le bouton d'alimentation augmente le risque d'accident.
- Dans des conditions abusives, le liquide de la batterie peut être expulsé. Évitez tout contact. En cas de contact, rincez à l'eau. En cas de contact du liquide avec les yeux, consultez un médecin. Le liquide de la batterie peut provoquer des irritations ou des brûlures.
- N'utilisez pas une batterie ou un appareil endommagé ou modifié. Les batteries endommagées ou modifiées peuvent avoir un comportement imprévisible et provoquer un incendie, une explosion ou un risque de blessure.

- N'utilisez pas de batterie ou de station de recharge tierce. Ne l'utilisez qu'avec l'unité d'alimentation Beatbot RCDS01/RCDS02 spécifiée par le fabricant. Si le cordon d'alimentation est endommagé, il doit être remplacé par le fabricant, son service après-vente ou des personnes de qualification similaire afin d'éviter tout danger.
- Assurez-vous que le robot est éteint et que la station de recharge est débranchée avant d'effectuer l'entretien.
- Ne placez pas la station de recharge à proximité d'une source de chaleur. Suivez toutes les instructions de recharge et ne chargez pas l'appareil en dehors de la plage de température spécifiée dans les instructions. Une charge incorrecte ou à des températures en dehors de la plage spécifiée peut endommager la batterie et augmenter le risque d'incendie.
- Ce produit contient des batteries qui ne peuvent être remplacées que par des techniciens qualifiés. Ne modifiez pas et n'essayez pas de réparer l'appareil ou la batterie, sauf si cela est indiqué dans les instructions d'utilisation et d'entretien. Confiez l'entretien à un réparateur qualifié qui utilisera uniquement des pièces de rechange identiques. Cette mesure permet de garantir que la sécurité du produit est préservée.
- N'entrez pas dans la piscine lorsque le robot fonctionne dans l'eau.



- Lorsque le robot nettoyeur de piscine est sous l'eau ou dans d'autres situations où il n'est pas pratique de le soulever directement, il faut le tirer à l'aide du crochet fourni. Veuillez utiliser le crochet correctement et avec précaution afin d'éviter toute blessure accidentelle.
- N'exposez pas une batterie ou un appareil au feu ou à une température excessive. L'exposition au feu ou à une température supérieure à 130 °C peut provoquer une explosion. La température de 130 °C peut être remplacée par la température de 265 °F.
- Dans des conditions normales d'utilisation, cet équipement doit être maintenu à une distance d'au moins 20 cm (7,87 pouces) entre l'antenne et le corps de l'utilisateur.

- Le robot est équipé d'une série de capteurs de pointe qui jouent un rôle crucial dans sa fonctionnalité et ses performances. Pour garantir les performances et la durée de vie du robot, ne le placez pas dans des conditions environnementales extrêmes pendant une longue période, telles qu'une température élevée, une lumière forte ou une température basse. Il est recommandé d'utiliser et de stocker le robot dans le respect des exigences de ce manuel.
- Si l'altitude est supérieure à 2 100 m (6 889,77 ft), le robot nettoyeur de piscine ne pourra pas fonctionner correctement. Par conséquent, veillez à ce que le robot soit utilisé dans des zones conformes à cette restriction d'altitude afin d'éviter tout problème lié à l'utilisation du robot à des altitudes élevées.

- **CONSERVEZ CES INSTRUCTIONS.**

## 1.2 Déclaration FCC/IC

Tout changement ou modification non expressément approuvé par la partie responsable de la conformité peut annuler le droit de l'utilisateur à faire fonctionner l'équipement. Cet équipement a été testé et déclaré conforme aux limites imposées aux appareils numériques de classe B, conformément à la partie 15 des règles de la FCC. Ces limites sont conçues pour fournir une protection raisonnable contre les interférences nuisibles dans une installation résidentielle. Cet équipement génère, utilise et peut émettre de l'énergie de fréquence radio et, s'il n'est pas installé et utilisé conformément aux instructions, il peut causer des interférences nuisibles aux communications radio. Cependant, il n'y a aucune garantie que des interférences ne se produiront pas dans une installation particulière. Si cet équipement provoque des interférences nuisibles à la réception radio ou télévision, ce qui peut être déterminé en allumant et en éteignant l'équipement, l'utilisateur est encouragé à essayer de corriger les interférences en prenant une ou plusieurs des mesures suivantes :

- Réorientez ou déplacez l'antenne de réception.
- Augmentez la distance entre l'équipement et le récepteur.
- Branchez l'équipement sur une prise de courant située sur un circuit différent de celui sur lequel le récepteur est branché.
- Consultez le revendeur ou un technicien radio/TV expérimenté pour obtenir de l'aide.

### 1.3 Déclaration sur la 5G

- L'appareil fonctionnant dans la bande 5150-5250 MHz ne doit être utilisé qu'à l'intérieur des bâtiments afin de réduire les risques d'interférences nuisibles avec les systèmes mobiles par satellite à canal commun ;
- Pour les dispositifs à antenne(s) amovible(s), le gain d'antenne maximal autorisé pour les dispositifs dans les bandes 5250-5350 MHz et 5470-5725 MHz doit être tel que l'équipement reste conforme à la limite de p.i.r.e.

### 1.4 Exigences PPE

Pour satisfaire aux exigences de la FCC / IC en matière d'exposition aux radiofréquences, une distance de séparation de 20 cm ou plus doit être maintenue entre l'antenne de cet appareil et les personnes pendant le fonctionnement de l'appareil. Pour garantir la conformité, il n'est pas recommandé d'opérer à une distance inférieure à celle-ci.

Dans des conditions normales d'utilisation, cet équipement doit être maintenu à une distance d'au moins 20 cm entre l'antenne et le corps de l'utilisateur.

### 1.5 CEC

Appuyez et maintenez enfoncé le bouton « Mode Standard » pendant environ 20 s pour activer le mode CEC. Et appuyez sur n'importe quel bouton pour le désactiver.

## 2 Accessoires de l'emballage

Robot nettoyeur de piscine

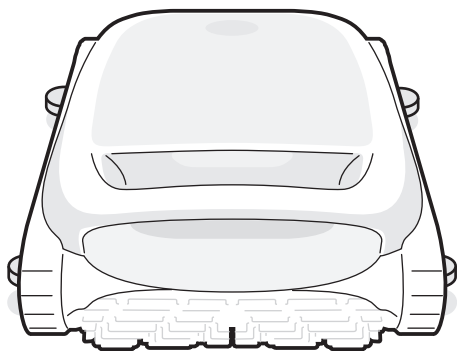

Station de recharge

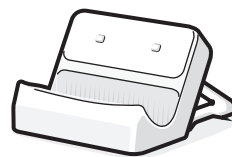

Crochet



## 3 Schéma de la structure du produit

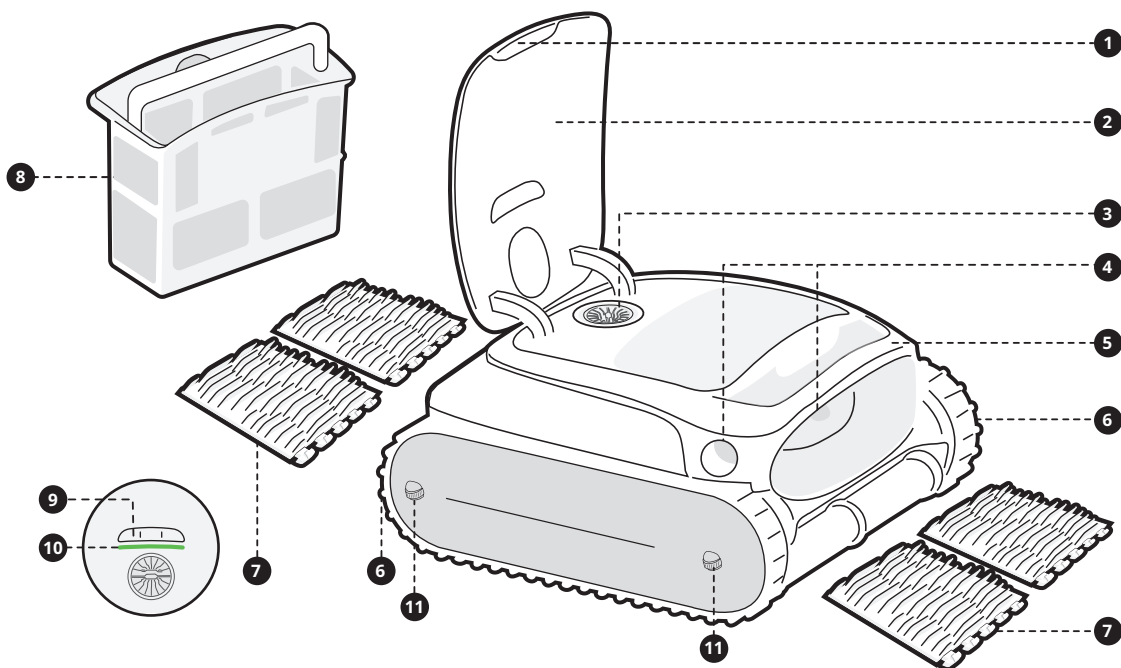

- |                                     |                                 |                     |
|-------------------------------------|---------------------------------|---------------------|
| ❶ Interrupteur poussoir à ouverture | ❺ Poignée                       | ❹ Bouton de mode    |
| ❷ Couvercle du panier de filtration | ❻ Roue de chenille*2            | ❷ Voyant de panneau |
| ❸ Sortie d'eau                      | ❼ Deux jeux de brosse à rouleau | ❶ Roue de guidage*4 |
| ❹ Capteur à ultrasons*2             | ❸ Panier de filtration          |                     |

\* Le schéma est fourni à titre de référence uniquement. Veuillez vous référer au document réel pour plus de précision.

## 4 Spécifications du produit

### 4.1 Paramètres de base

<b>Modèle</b>	AquaSense 2
<b>Tension de fonctionnement</b>	Robot nettoyeur de piscine : 21,6 V
<b>Entrée de charge</b>	Station de recharge : 100-240 V, 50/60 Hz
<b>Sortie de charge</b>	Station de recharge : 28 V $\overline{=}$ 3 A
<b>Capacité nominale</b>	10000 mAh
<b>Durée d'exécution</b>	4 h
<b>Temps de charge</b>	4 h (25 °C/77 °F)
<b>Capacité du panier de filtration</b>	2 L
<b>Température de l'environnement de charge</b>	0 °C~40 °C (32 °F~104 °F)
<b>Température de stockage du produit</b>	-20 °C~45 °C (-4 °F~113 °F)
<b>Humidité</b>	HR $\leq$ 75%
<b>Protection contre les infiltrations</b>	IP68 pour le robot nettoyeur de piscine, IPX4 pour la station de recharge

### 4.2 Spécifications de la technologie sans fil

<b>Wi-Fi</b>	
<b>Fréquence de fonctionnement</b>	2.4G : 2,400-2,4835 GHz 5G : 5,150-5,725 GHz
<b>Puissance de l'émetteur (EIRP)</b>	2.4G : $\leq$ 19 dBm 5G : $\leq$ 21 dBm
<b>Bluetooth</b>	
<b>Fréquence de fonctionnement</b>	2,400-2,4835 GHz
<b>Puissance de l'émetteur (EIRP)</b>	$\leq$ 10 dBm

### 4.3 État de l'eau pour l'utilisation du robot

<b>Chlore</b>	Max 4 PPM
<b>Sel</b>	Max 5000 PPM
<b>Température de fonctionnement</b>	6-35 °C (43-95 °F)
<b>pH</b>	Recommandé 7,0-7,8
<b>Profondeur de l'eau</b>	0,5-3,0 m (1,64-9,84 ft)

## 5 Boutons du robot

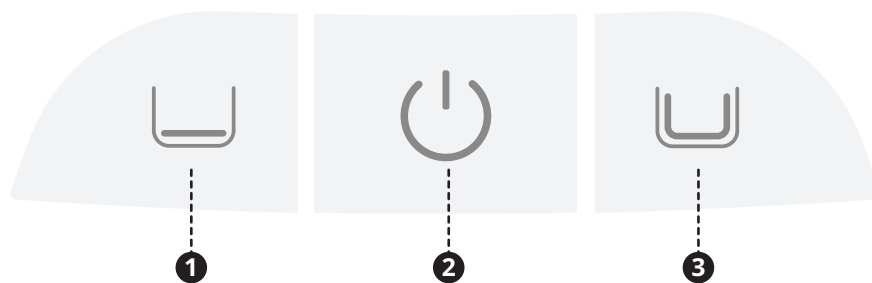

### o **Bouton d'alimentation ( 2 )**

Appuyez brièvement sur le bouton pour allumer le robot, et maintenez-le enfoncé pendant environ 3 s pour l'éteindre.

### o **Bouton de mode**

Appuyez sur le bouton de mode correspondant pour passer d'un mode à l'autre.

- Mode fond ( 1 ) : nettoie le fond ;
- Mode standard ( 3 ) : nettoie dans l'ordre suivant : fond, parois et ligne de flottaison.

### o **Configuration du hotspot**

Appuyez et maintenez simultanément les boutons « Mode fond » ( 1 ) et « Alimentation » ( 2 ) pendant environ 3 secondes pour déclencher la configuration du point d'accès.

### o **Réinitialisation d'usine**

Appuyez simultanément sur les boutons « Mode fond » ( 1 ), « Alimentation » ( 2 ) et « Mode standard » ( 3 ) et maintenez-les enfoncés pendant environ 10 secondes pour rétablir les paramètres d'usine.

FR

## 6 Effets de lumière

Lumière verte permanente		Batterie suffisamment chargée
Lumière jaune permanente		Batterie faible
Lumière orange permanente		Batterie presque épuisée
Lumière orange clignotante		Dysfonctionnement du robot
Lumière bleue clignotante		Configuration du réseau/ Mise à niveau OTA
Clignotement		Recharge en cours

\* Pendant le processus de charge, la couleur de la lumière reflète le niveau actuel de la batterie.

## 7.1 Instructions pour l'utilisation de l'APPLI

### o Téléchargement de l'APPLI

Vous pouvez soit scanner le code QR ci-dessous, soit rechercher « Beatbot » dans l'App Store ou Google Play pour télécharger l'APPLI.



### o Connexion du robot

Veillez vérifier les éléments suivants avant de vous connecter :

- Assurez-vous que le robot est sous tension ;
- Vérifiez que votre téléphone portable et le robot se trouvent dans la même zone de couverture wi-fi et que le signal est puissant ;
- Assurez-vous que votre téléphone est connecté au wi-fi ;
- Approchez le téléphone du robot (la distance entre votre téléphone et le robot doit être inférieure à 1 m).

**Appuyez simultanément sur les boutons « Alimentation » et « Mode fond » pendant environ 3 s. Lorsque l'indicateur clignote en bleu, le robot est prêt pour la configuration du réseau.**

A. Ajouter via Bluetooth : Assurez-vous que la fonction Bluetooth de votre smartphone est activée avant de procéder à la connexion. Tapez sur « Ajouter appareil » sur la page d'accueil de l'APPLI, qui recherchera automatiquement le modèle de votre robot. Suivez les instructions de l'APPLI pour terminer la connexion.

B. Scanner pour ajouter : Appuyez sur le bouton « Scanner pour ajouter » sur la page d'accueil de l'APPLI, dirigez la caméra vers le code QR sur le robot et suivez les instructions de l'APPLI pour terminer la connexion.

C. Ajouter manuellement : Appuyez sur le bouton « Ajouter appareil » sur la page d'accueil de l'APPLI, choisissez votre modèle de robot et suivez les instructions de l'APPLI pour terminer la connexion.

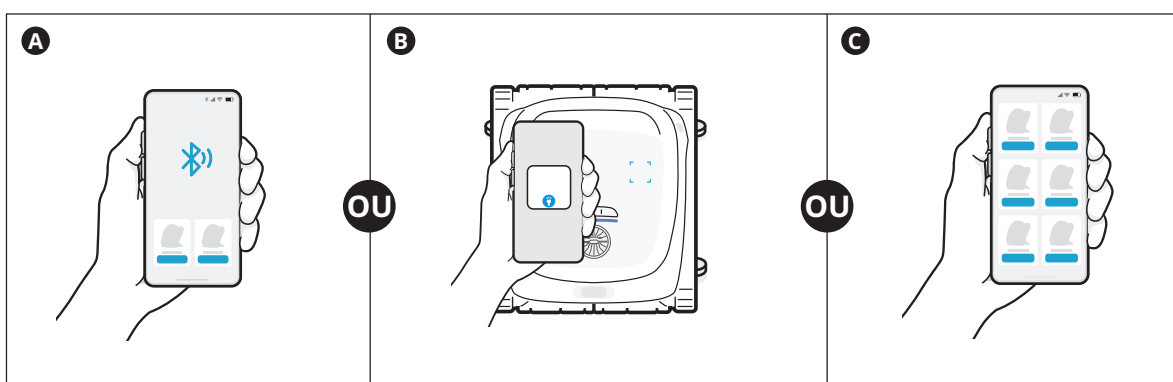

## 8.1 Recharge

### ○ Installation de la station de recharge

Poussez le support du bas vers le haut dans la rainure à l'arrière de la station de recharge ( **1** ). Elle est correctement installée lorsque vous entendez un « clic » ( **2** ).

### ○ Connexion de l'alimentation électrique

Branchez la source d'alimentation ( **3** ).

### ○ Rechargez le robot

Placez le robot sur la station de recharge ( **4** ). Lorsque le voyant de panneau sur le robot affiche un clignotement intermittent ( **5** ), cela signifie que le robot est en cours de recharge.

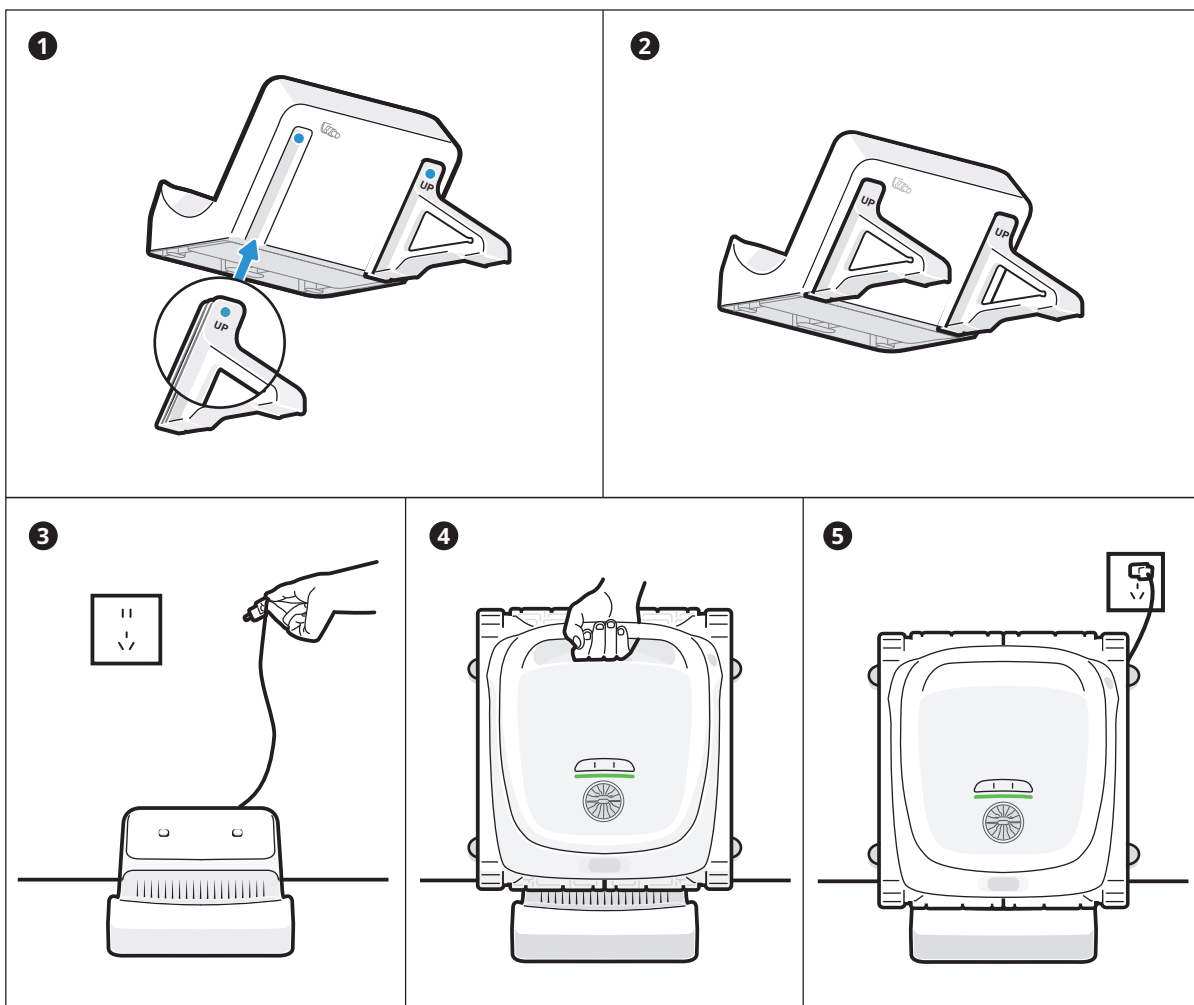

### 💡 Conseils

- Avant d'utiliser le robot, veuillez vous assurer qu'il est suffisamment alimenté.
- La température de recharge est de 0~40 °C / 32~104 °F. Pendant la recharge, il est recommandé de conserver le robot dans la zone de couverture Wi-Fi, à l'abri de l'humidité et de la lumière directe du soleil.

## 8.2 Préparations avant le nettoyage

- Avant de procéder au nettoyage, assurez-vous que le robot est allumé et qu'il dispose d'une puissance suffisante. Le voyant de panneau sur le robot doit être allumé en permanence en vert lorsque le robot est complètement rechargé ( ❶ ). (Si vous avez connecté le robot à l'APPLI, vous pouvez également vérifier le niveau de puissance dans l'APPLI).
- Réglez le mode nettoyage, et le bouton du mode sélectionné s'allumera en permanence en blanc ( ❷ ).
- **Avant de le mettre à l'eau, placez le robot sur une surface plane et attendez environ 5 s pour qu'il procède au calibrage ( ❸ ).**
- Après avoir placé le robot dans l'eau, il commencera à nettoyer automatiquement ( ❹ ).

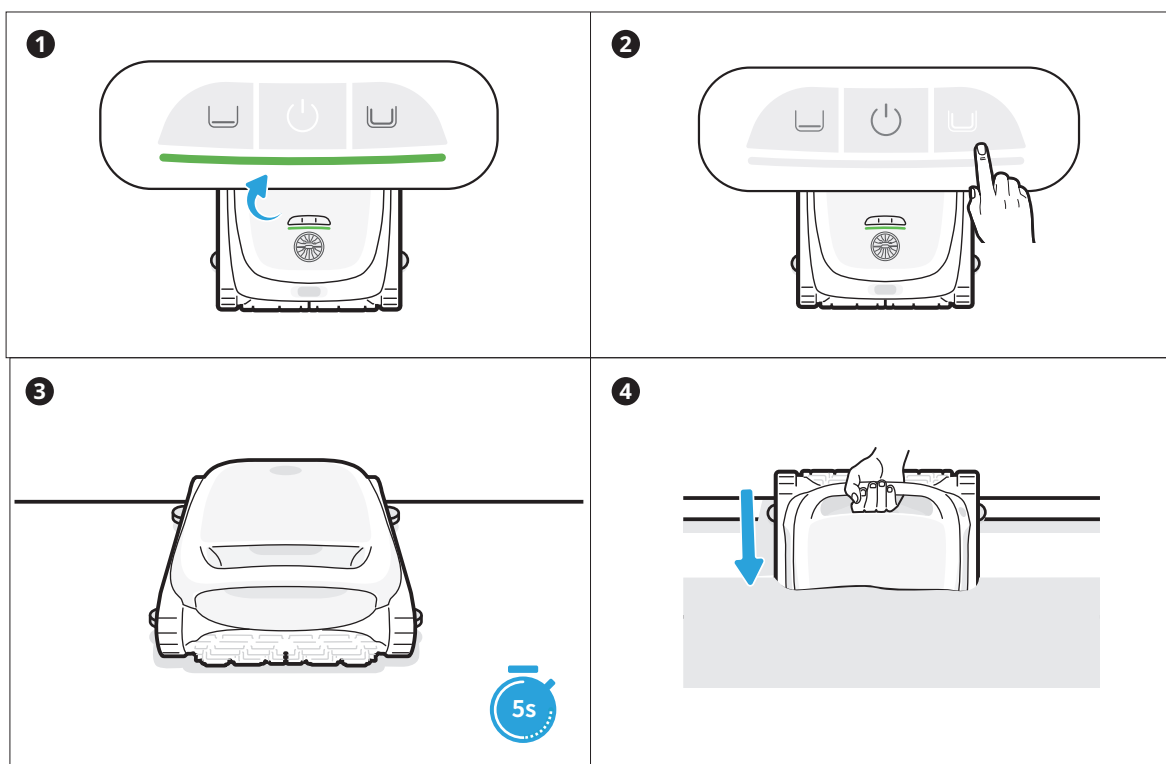

**!** Avant de le mettre à l'eau, il est essentiel de placer le robot sur un sol plat et d'attendre environ 5 s pour qu'il se calibre. En suivant ces étapes, vous maximisez l'efficacité du trajet de nettoyage du robot.

### 💡 Conseils

- Avant de procéder au nettoyage, assurez-vous qu'il n'y a pas d'objets étrangers tels que des serviettes ou des jouets dans la piscine.
- Les animaux et les personnes ne doivent pas entrer dans la piscine pendant le nettoyage.
- Pour des résultats de nettoyage optimaux, il est recommandé de faire fonctionner le robot séparément de la pompe de circulation.
- Lorsque le robot entre dans l'eau, le signal wi-fi s'affaiblit et il se déconnecte du téléphone. Dès que le robot sort de l'eau, y compris lorsqu'il est à la surface de l'eau, le signal wi-fi est rétabli. L'application se reconnectera automatiquement et synchronisera les données de nettoyage pertinentes.



### 8.3 Entretien après le nettoyage

- Une fois la tâche de nettoyage terminée, le robot se fixera à la ligne de flottaison à côté de la paroi ( ❶ ).
- Tirez doucement le robot hors de la piscine ( ❷ ).
- **Nettoyage du panier de filtration**  
Ouvrez le couvercle supérieur du robot ( ❸ ), sortez le panier de filtration ( ❹ ) et videz le panier. Rincez soigneusement le panier à l'eau, puis remontez-le dans le robot ( ❺ ).

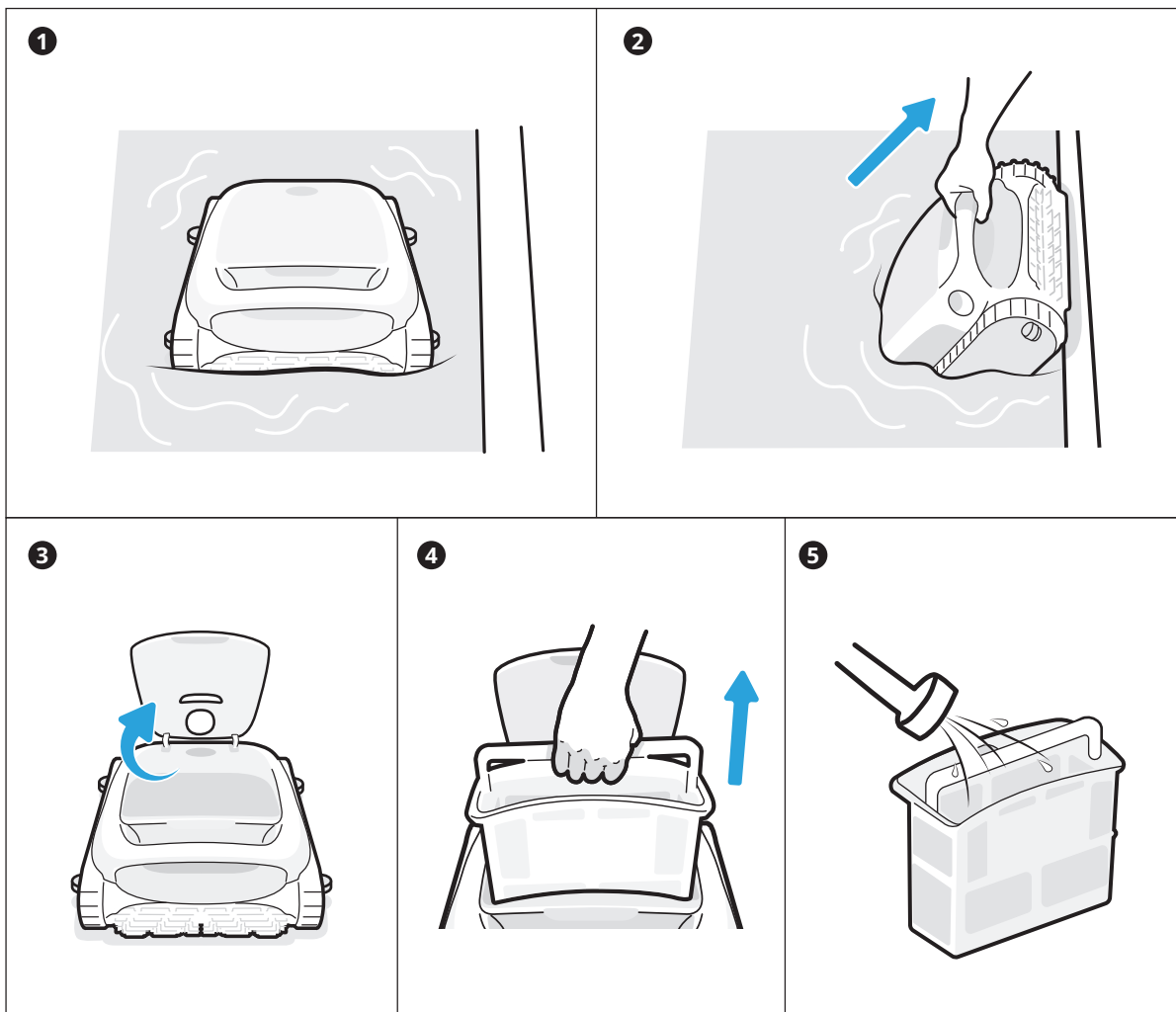

FR

#### 💡 Conseils

- Une fois le nettoyage terminé et l'eau retirée, le robot se vide automatiquement.
- Lorsque le robot ne dégouline plus, remettez-le sur la station de recharge pour la prochaine utilisation.
- Si le robot ne revient pas automatiquement au bord de la piscine, utilisez le crochet fourni pour le tirer jusqu'à la surface et soulevez-le ensuite.

### 9.1 Entretien

- Après chaque utilisation, vérifiez et nettoyez tous les corps étrangers, tels que les cheveux emmêlés et le sable coincé, de la sortie d'eau et des brosses à rouleaux.
- Nettoyez le capteur ultrasonique intelligent. Veillez à ce qu'aucun obstacle ne se trouve sur les capteurs avant de procéder au nettoyage.

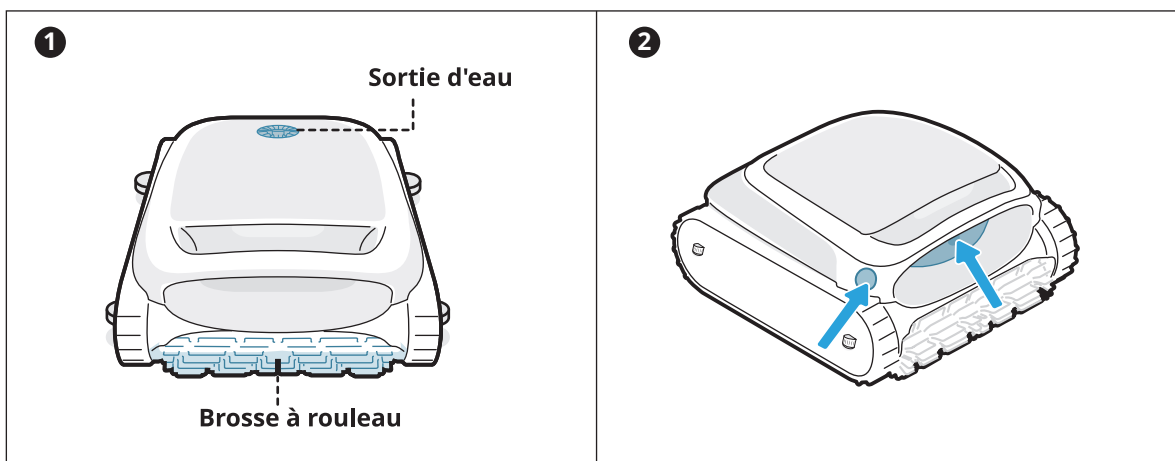

### 9.2 Accessoires remplaçables

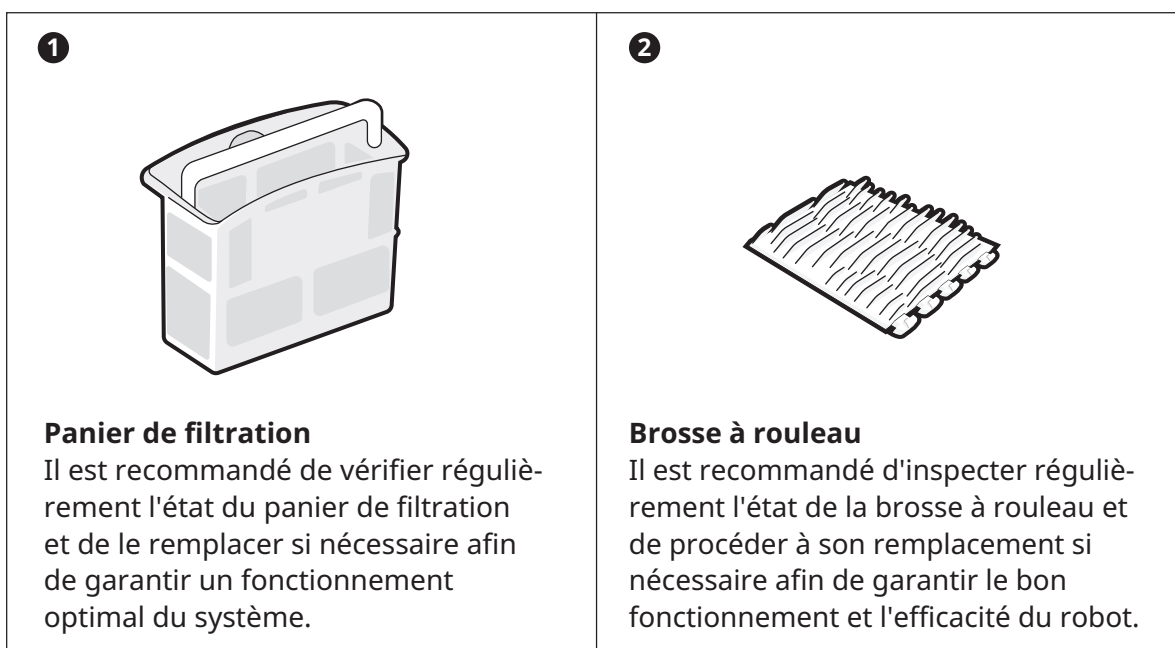

## 10 Rangement

- Trouvez un espace de stockage intérieur approprié, frais, sec et à l'abri de la lumière directe du soleil, de la pluie et du gel.
- Conservez le robot nettoyeur de piscine à l'écart des températures extrêmes, des flammes nues et des endroits accessibles aux enfants.
- Protégez-le correctement de la poussière lorsqu'il est stocké pendant une longue période.
- Éteignez et débranchez l'appareil de la source d'alimentation lorsque vous le rangez. Vérifiez le niveau de la batterie au moins tous les 6 mois et chargez-la à environ 50 %.
- Après chaque utilisation, assurez-vous que l'eau à l'intérieur du robot a été complètement évacuée et qu'il est sec. Pour activer la vidange, appuyez sur le bouton « Mode fond » et maintenez-le enfoncé pendant 3 secondes. Veuillez attendre environ 3 minutes pour que le robot finisse de se vidanger.

## 11 FAQ

### 11.1 Pourquoi le robot ne bouge-t-il pas ou bouge-t-il lentement au fond de la piscine ?

- Se recomienda utilizar el robot por separado de la bomba de circulación.
- Le robot peut être bloqué par la bonde ou d'autres obstacles au fond de la piscine. S'il ne parvient pas à sortir du piège après quelques minutes, aidez-le manuellement à l'aide du crochet. Le robot reprendra le nettoyage après s'être libéré du piège.
- Si la piscine est trop sale, le robot aspirera rapidement les débris et les boues. Veuillez vérifier rapidement si le panier de filtration a besoin d'être nettoyé.

### 11.2 Pourquoi est-ce que le robot met autant de temps à pénétrer dans l'eau ?

Il faut un certain temps au robot pour libérer l'air contenu dans la chambre flottante au moment où il pénètre dans l'eau. Veuillez patienter pendant environ 3 minutes.

### 11.3 Pourquoi le robot est-il hors ligne ?

- Signal wi-fi faible : le robot est trop éloigné du signal wi-fi ou il pénètre dans l'eau, ce qui entraîne sa déconnexion du réseau. Le robot se reconnecte automatiquement une fois le signal rétabli.
- Arrêt de l'appareil : le robot s'éteint automatiquement lorsque la batterie est complètement déchargée. Après avoir été rechargé et mis sous tension, le robot se connecte automatiquement.
- L'appareil est déjà connecté via un autre compte : un autre utilisateur s'est connecté au robot. Vous pouvez réinitialiser son wi-fi et vous reconnecter.
- Que faire si le routeur est concerné : si le routeur redémarre, si le nom ou le mot de passe wi-fi du routeur a été modifié ou que le routeur a mis l'appareil sur liste noire, veuillez d'abord résoudre ces problèmes pour déterminer si l'appareil revient en ligne. Si le problème persiste, réinitialisez le wi-fi et reconnectez-vous.

## 11.4 Pourquoi le robot ne peut-il pas être chargé ?

- Veuillez vérifier si le robot est correctement branché.
- Assurez-vous que le robot est correctement positionné sur la station de recharge. Vérifiez si les broches de recharge de la station de recharge et du robot sont rouillées ou encrassées.
- Si c'est le cas, veuillez les nettoyer avant d'essayer de le recharger.

## 11.5 Pourquoi y a-t-il du bruit avant que le robot ne commence à nettoyer et à la fin du nettoyage ?

C'est normal. Le robot se vidange et cela devrait durer environ 3 minutes.

\* Si vous rencontrez des problèmes lors de l'utilisation, veuillez visiter le site officiel/APPLI pour consulter la FAQ ou contacter notre service clientèle pour obtenir de l'aide.

## 12 Service après-vente

<b>Politique de garantie</b>	Garantie de 3 ans
<b>Courriel après-vente</b>	service@beatbot.com
<b>Site web officiel</b>	www.beatbot.com
<b>Amérique du Nord Numéro vert</b>	(833) 702-4399 Lun-dim de 9h00-18h00 (CST)

\* Pour consulter la politique après-vente la plus récente, veuillez vous référer au site officiel de Beatbot.

La batterie lithium-ion contient des substances dangereuses pour l'environnement. Avant de mettre le robot au rebut, retirez la batterie, puis mettez-la au rebut ou recyclez-la. Il est utilisé conformément aux lois et réglementations locales du pays ou de la région.

## Informations DEEE

Tous les produits portant ce symbole sont des déchets d'équipements électriques et électroniques (DEEE au sens de la directive 2012/19/UE) qui ne doivent pas être mélangés avec les déchets ménagers non triés. Vous devez plutôt protéger la santé humaine et l'environnement en remettant vos déchets d'équipements à un point de collecte désigné par le gouvernement ou les autorités locales pour le recyclage des déchets d'équipements électriques et électroniques. Une élimination et un recyclage corrects contribueront à prévenir les conséquences négatives potentielles pour l'environnement et la santé humaine. Veuillez contacter l'installateur ou les autorités locales pour plus d'informations sur l'emplacement et les conditions de ces points de collecte.

## **⚠ INSTRUCCIONES DE SEGURIDAD IMPORTANTES**

### LEA TODAS LAS INSTRUCCIONES ANTES DE USAR EL ROBOT

Al instalar y utilizar este equipo eléctrico, deben seguirse siempre las precauciones de seguridad básicas, incluida la siguiente:

ADVERTENCIA: Lea todas las advertencias de seguridad e instrucciones. El incumplimiento de las advertencias e instrucciones puede ocasionar descargas eléctricas, incendios o lesiones graves.

#### 1.1 Advertencias y precauciones

### • LEA Y SIGA TODAS LAS INSTRUCCIONES.

- Este producto puede ser utilizado por niños mayores de 8 años y personas con deficiencias físicas, sensoriales o intelectuales, o experiencia o conocimiento limitado bajo la supervisión de un progenitor o tutor para garantizar el uso seguro y evitar riesgos. La limpieza y el mantenimiento no serán realizados por niños sin supervisión.
- Los niños no deben utilizar este producto para jugar. Asegúrese de que los niños y los animales domésticos se encuentren a una distancia segura del robot limpiafondos cuando está en funcionamiento.
- Evite el arranque accidental. Asegúrese de apagar el robot antes de recogerlo o transportarlo. El transporte del robot con un dedo sobre el botón de encendido podría causar un accidente.
- En condiciones adversas, podría salir líquido de la batería. Evite el contacto. Si se produce contacto, aclare con agua. Si el líquido entra en contacto con los ojos, acuda al médico. El líquido de la batería puede causar irritación o quemaduras.
- No utilice una batería o un aparato que esté dañado o haya sido modificado. Las baterías dañadas o modificadas pueden mostrar un comportamiento impredecible ocasionando un incendio, una explosión o un riesgo de lesión.

- No utilice baterías ni docks de carga de terceros. Utilice el dispositivo únicamente con la unidad de alimentación Beatbot RCDS01/RCDS02 especificada por el fabricante. Si el cable de alimentación está dañado, debe ser reemplazado por el fabricante, su agente de servicio o una persona con cualificación similar para prevenir riesgos.
- Antes de efectuar tareas de mantenimiento, compruebe que el robot está apagado y el dock de carga está desenchufado.
- No coloque el dock de carga cerca de una fuente de calor. Siga todas las instrucciones de carga y no cargue el aparato fuera del intervalo de temperaturas especificado en las instrucciones. Realizar la carga de manera incorrecta o a una temperatura que no se ajuste al intervalo especificado puede dañar la batería y aumentar el riesgo de incendio.
- Este producto contiene baterías que solo pueden ser reemplazadas por técnicos especializados. No modifique ni intente reparar el aparato o la batería excepto tal y como se indica en las instrucciones de uso y cuidado. Para realizar tareas de servicio en el robot, acuda a un profesional de reparación cualificado que utilice únicamente piezas de recambio idénticas. Así se asegurará de mantener la seguridad del producto.
- No entre en la piscina mientras el robot está en funcionamiento en el agua.

- Cuando el robot limpiafondos está sumergido o en otras situaciones en las que no es conveniente levantar el robot directamente, debe extraerse utilizando el gancho proporcionado. Utilice el gancho correctamente y con cuidado para evitar lesiones accidentales.
- No exponga el paquete de batería ni el aparato al fuego ni temperaturas excesivas. La exposición al fuego o a temperaturas superiores a 130 °C puede causar una explosión. La temperatura de 130 °C corresponde a la temperatura de 265 °F.
- En condiciones de uso normal, este equipo debe mantenerse a una distancia de separación de al menos 20 cm (7,87 pulg.) entre la antena y el cuerpo del usuario.

- El robot está equipado con una serie de sensores innovadores que juegan un papel fundamental en su funcionalidad y rendimiento. Para garantizar el rendimiento y la vida útil del robot, no someta el robot a condiciones medioambientales extremas durante periodos prolongados, como alta temperatura, luz intensa o baja temperatura. Se recomienda utilizar y almacenar el robot de conformidad con los requisitos de este manual.
- El uso a una altitud superior a 2100 m (6889,77 pies) hará que el robot limpiafondos no funcione correctamente. Por tanto, asegúrese de utilizar el robot en zonas que cumplan esta limitación de altitud para evitar problemas que puedan surgir por el uso del robot en altitudes elevadas.

## • CONSERVE ESTAS INSTRUCCIONES.

### 1.2 Declaración FCC/IC

Cualquier cambio o modificación que no haya sido expresamente aprobada por la parte responsable de conformidad podría invalidar la autoridad del usuario para utilizar el equipo. Este equipo se ha sometido a pruebas y se ha determinado que cumple los límites para un dispositivo digital de Clase B, conforme a la parte 15 de las normas FCC. Estos límites están diseñados para proporcionar una protección razonable contra interferencias perjudiciales en una instalación residencial. Este equipo genera, utiliza y puede radiar energía de radiofrecuencia y, si no se instala y utiliza de acuerdo con las instrucciones, puede causar interferencias perjudiciales para las comunicaciones de radio. No obstante, no hay garantía de que no se produzca alguna interferencia en una instalación particular. Si este equipo causa interferencias perjudiciales para la recepción de radio o televisión (lo que se puede determinar apagando y encendiendo el equipo), se recomienda al usuario intentar corregir las interferencias con una o más de las medidas siguientes:

- Cambie la orientación o la ubicación de la antena de recepción.
- Aumente la separación entre el equipo y el receptor.
- Conecte el equipo a una toma que se encuentre en un circuito diferente del que está conectado el receptor.
- Consulte al distribuidor o a un técnico de radio/TV profesional para obtener ayuda.

### **1.3 Declaración 5G**

- El dispositivo para operación en la banda de 5150-5250 MHz es únicamente para uso en interiores para reducir la posibilidad de interferencias nocivas para sistemas satélites móviles de cocanal.
- Para dispositivos con antena extraíble, la ganancia máxima permitida de la antena para dispositivos en las bandas de 5250-5350 MHz y 5470-5725 MHz será tal que el equipo continúe cumpliendo con el límite e.i.r.p.

### **1.4 Requisitos de MPE**

Para cumplir los requisitos de exposición a RF de FCC / IF, debe mantenerse una distancia de separación de 20 cm o más entre la antena de este dispositivo y las personas durante el funcionamiento del dispositivo. Para garantizar la conformidad, no se recomienda el uso a una distancia inferior a la mencionada.

En condiciones de uso normal, este equipo debe mantenerse a una distancia de separación de al menos 20 cm entre la antena y el cuerpo del usuario.

### **1.5 CEC**

Pulse y mantenga el botón de "Modo estándar" durante unos 20 segundos para activar el Modo CEC. Y pulse cualquier botón para desactivarlo.

## 2 Accesorios del embalaje

Robot limpiafondos

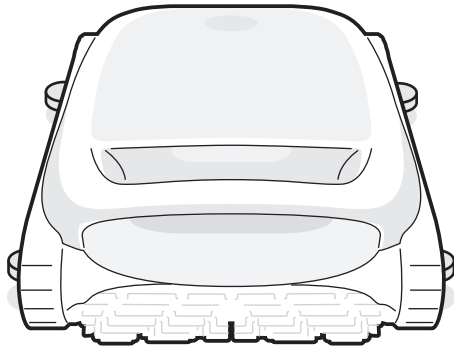

Dock de carga

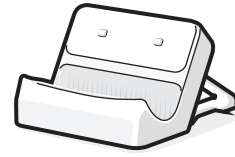

Gancho



## 3 Diagrama de estructura del producto

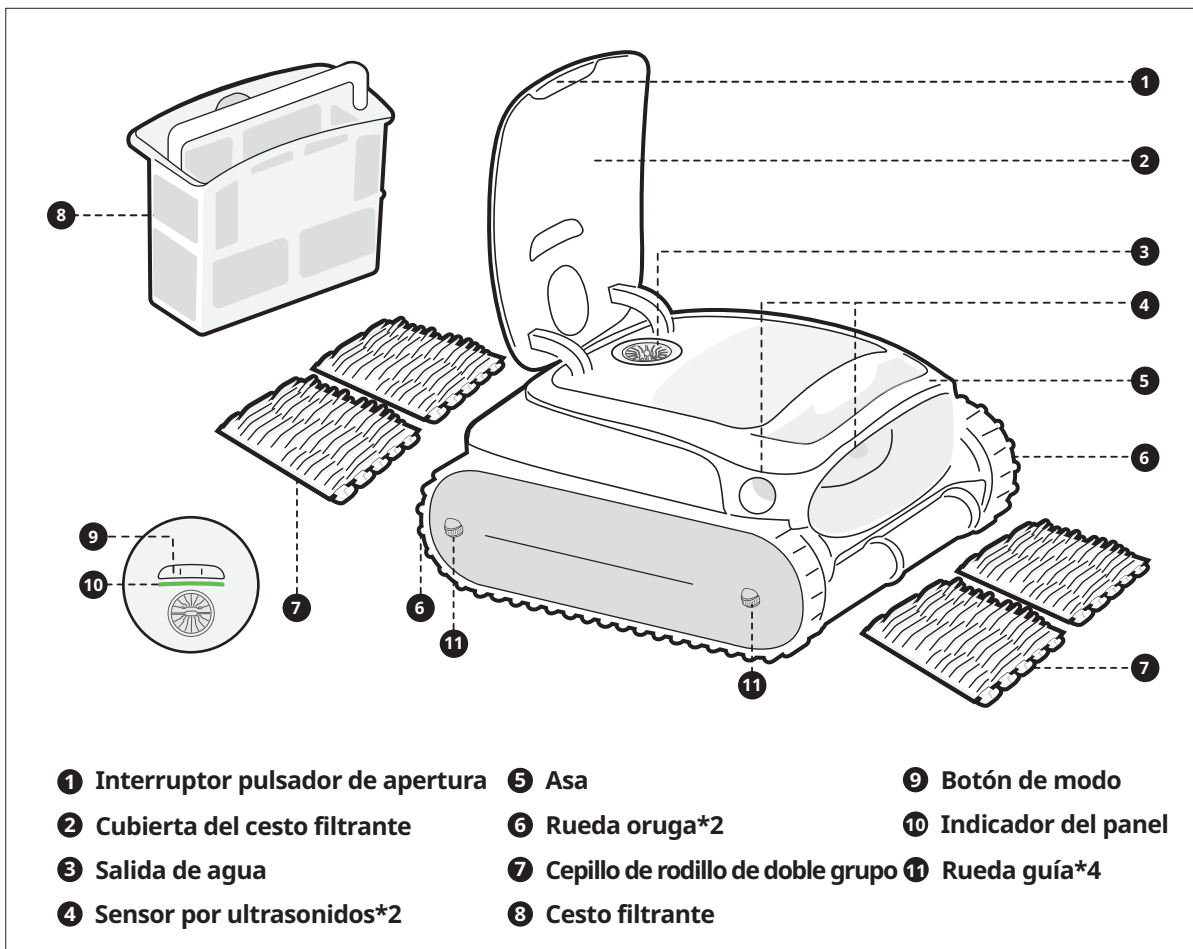

\* El diagrama es solo de referencia. Para mayor precisión, consulte el producto real.



## 4 Especificaciones del producto

### 4.1 Parámetros básicos

<b>Modelo</b>	AquaSense 2
<b>Voltaje de funcionamiento</b>	Robot limpiafondos: 21,6 V
<b>Entrada de carga</b>	Dock de carga: 100-240 V, 50/60 Hz
<b>Salida de carga</b>	Dock de carga: 28 V= 3 A
<b>Capacidad nominal</b>	10000 mAh
<b>Tiempo de funcionamiento</b>	4 h
<b>Tiempo de carga</b>	4 h (25 °C/77 °F)
<b>Capacidad del cesto filtrante</b>	2 L
<b>Temperatura del entorno de carga</b>	0 °C~40 °C (32 °F~104 °F)
<b>Temperatura de almacenamiento del producto</b>	-20 °C~45 °C (-4 °F~113 °F)
<b>Humedad</b>	HR ≤ 75 %
<b>Protección contra entrada</b>	IP68 para el robot limpiafondos, IPX4 para el dock de carga

### 4.2 Especificaciones de tecnología inalámbrica

<b>Wi-Fi</b>	
<b>Frecuencia operativa</b>	2.4G: 2,400-2,4835 GHz 5G: 5,150-5,725 GHz
<b>Potencia del transmisor (EIRP)</b>	2.4G: ≤ 19 dBm 5G: ≤ 21 dBm
<b>Bluetooth</b>	
<b>Frecuencia operativa</b>	2,400-2,4835 GHz
<b>Potencia del transmisor (EIRP)</b>	≤ 10 dBm

### 4.3 Condiciones del agua para el uso del robot

<b>Cloro</b>	Máx 4 PPM
<b>Sal</b>	Máx 5000 PPM
<b>Temperatura de funcionamiento</b>	6-35 °C (43-95 °F)
<b>PH</b>	Recomendado 7,0-7,8
<b>Profundidad del agua</b>	0,5-3,0 m (1,64-9,84 pies)

## 5 Botones del robot

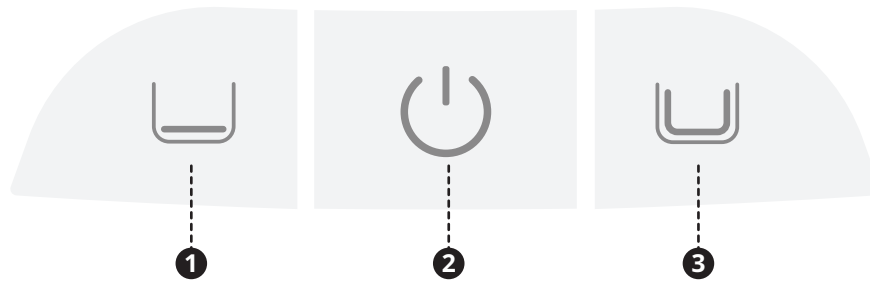

### o Botón de encendido ( 2 )

Pulse brevemente este botón para encender el robot y manténgalo pulsado durante unos 3 segundos para apagarlo.

### o Botón de modo

Pulse el botón del modo correspondiente para cambiar.

- Modo suelo ( 1 ): Limpiar el suelo;
- Modo estándar ( 3 ): Limpiar en el orden: suelo, paredes y línea de flotación.

### o Configuración del punto de conexión

Pulse simultáneamente y mantenga los botones de "Modo suelo" ( 1 ) y "Encendido" ( 2 ) durante 3 segundos aproximadamente para activar la configuración del punto de conexión.

### o Restablecimiento de ajustes de fábrica

Pulse simultáneamente y mantenga los botones de "Modo suelo" ( 1 ), "Encendido" ( 2 ) y "Modo estándar" ( 3 ) durante 10 segundos aproximadamente para restablecer los ajustes de fábrica.

ES

## 6 Indicadores luminosos

Luz verde fija		Batería suficientemente cargada
Luz amarilla fija		Batería baja
Luz naranja fija		Batería casi agotada
Luz naranja intermitente		Fallo del robot
Luz azul intermitente		Configuración de la red/ Actualización OTA
Luz pulsante		Cargando

\* Durante el proceso de carga, el color de la luz refleja el nivel de batería actual.

## 7.1 Instrucciones de uso de la APP

### o Descarga de la APP

Puede escanear el código QR que aparece a continuación o buscar "Beatbot" en el App Store o en Google Play para descargar la APP.



### o Conexión del robot

Antes de efectuar la conexión, compruebe los siguientes puntos:

- Asegúrese de que el robot está encendido.
- Confirme que tanto el teléfono móvil como el robot se encuentran dentro del mismo alcance de cobertura Wi-Fi con una señal intensa.
- Compruebe que su teléfono está conectado a la Wi-Fi.
- Aproxime el teléfono al robot (la distancia entre el teléfono y el robot debe ser de 1 m como máximo).

**Pulse simultáneamente los botones de "Encendido" y "Modo suelo" durante unos 3 segundos y, cuando vea que el indicador parpadea en azul, el robot estará preparado para la configuración de la red.**

A. Añadir a través de Bluetooth: asegúrese de que el Bluetooth de su teléfono móvil está encendido antes de la conexión. Toque "Añadir dispositivo" en la página de inicio de la APP para buscar automáticamente su modelo de robot. Siga las instrucciones que aparecen en la APP para completar la conexión.

B. Escanear para añadir: toque la opción "Escanear para añadir" en la página de inicio de la APP, apunte la cámara al código QR del robot y siga las instrucciones de la APP para completar la conexión.

C. Añadir manualmente: toque la opción "Añadir dispositivo" en la página de inicio de la APP, seleccione el modelo de robot y siga las instrucciones de la APP para completar la conexión.

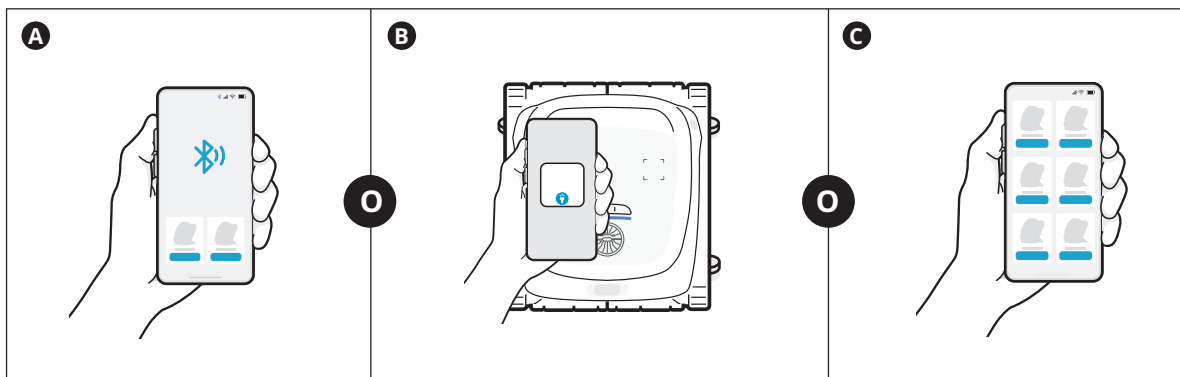

### 8.1 Carga

#### ○ Instale el dock de carga

Presione el soporte desde la parte inferior hacia arriba en la ranura de la parte posterior del dock de carga ( **1** ). Sabrá que está correctamente instalado cuando oiga un "clac" ( **2** ).

#### ○ Conecte la alimentación eléctrica

Enchúfelo en la toma de alimentación ( **3** ).

#### ○ Cargue el robot

Coloque el robot en el dock de carga ( **4** ). Cuando el indicador del panel del robot muestre una luz pulsante ( **5** ), significa que el robot se está cargando.

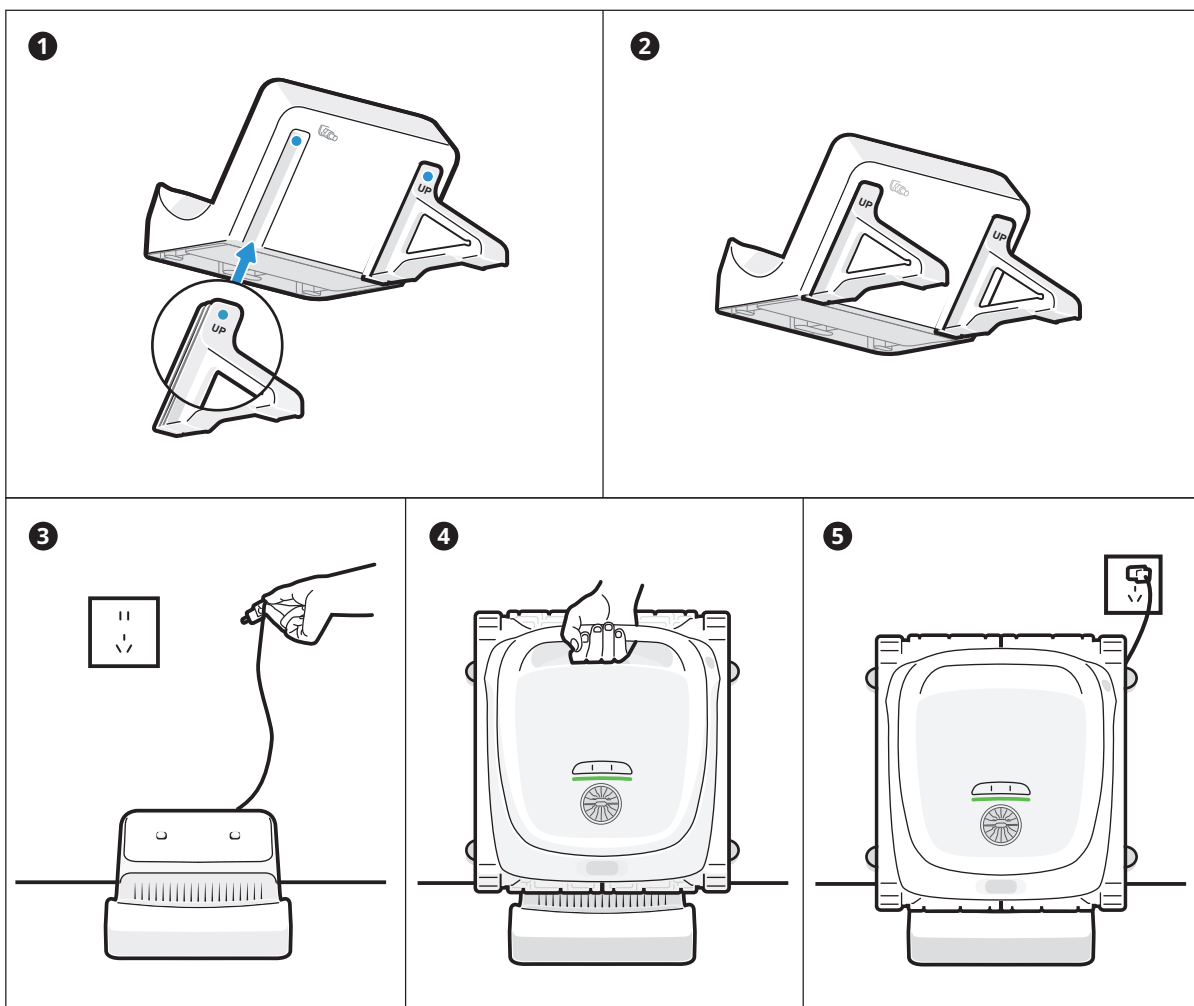

#### 💡 Sugerencias

- Antes de utilizar el robot, asegúrese de que está suficientemente cargado.
- La temperatura de carga es de 0~40 °C / 32~104 °F. Durante la carga, se recomienda mantener el robot dentro de la zona de cobertura Wi-Fi y alejado de la humedad y la luz solar directa.

## 8.2 Preparativos antes de la limpieza

- Antes de limpiar, compruebe que el robot está encendido y tiene carga suficiente. El indicador del panel del robot debe estar en verde fijo cuando el robot esté completamente cargado ( ❶ ).  
(Si ha conectado el robot a la APP, también puede comprobar el nivel de carga dentro de la APP).
- Ajuste el modo de limpieza. El botón del modo seleccionado mostrará una luz blanca fija ( ❷ ).
- **Antes de introducirlo en el agua, coloque el robot sobre una superficie nivelada y espere unos 5 segundos para que se calibre ( ❸ ).**
- Después de introducir el robot en el agua, comenzará a limpiar automáticamente ( ❹ ).

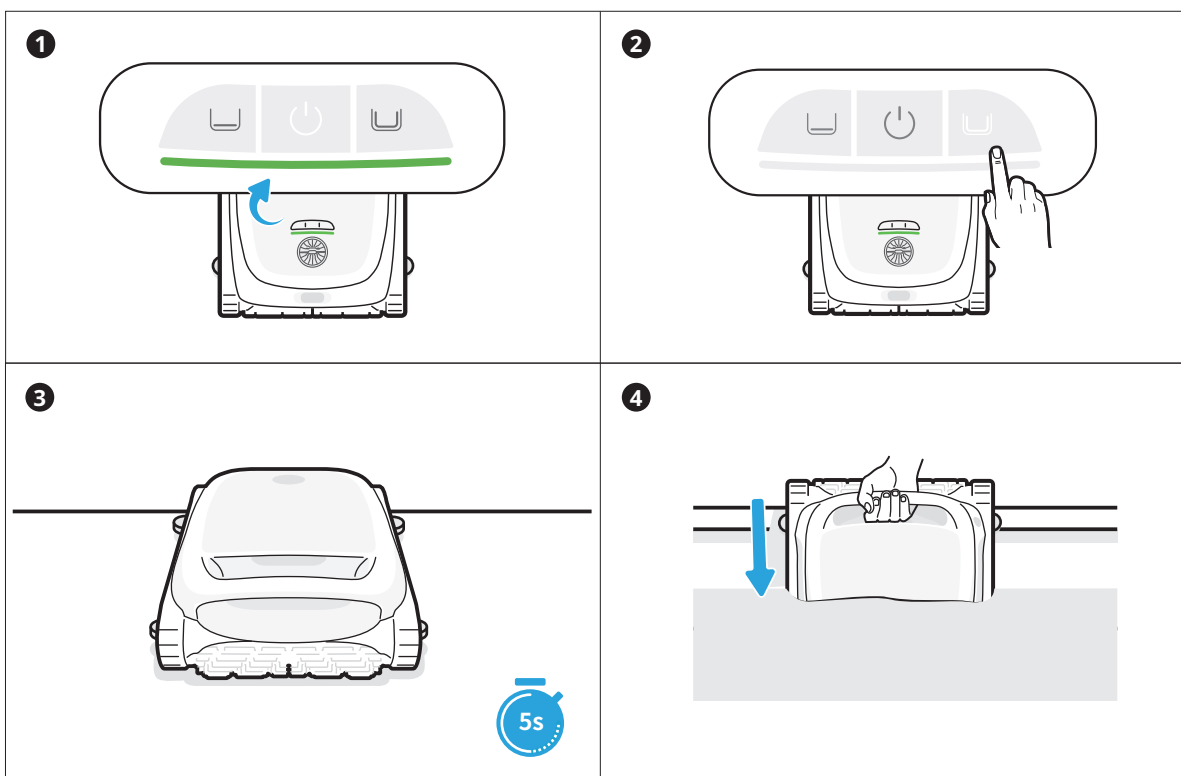

**!** Antes de introducirlo en el agua, es fundamental colocar el robot sobre un terreno nivelado y esperar unos 5 segundos para que se calibre. Siguiendo estos pasos, se garantiza la máxima efectividad del recorrido de limpieza del robot.

### 💡 Sugerencias

- Antes de limpiar, compruebe que no haya objetos extraños en la piscina, como toallas o juguetes.
- Evite que entren en la piscina animales y personas durante la limpieza.
- Para obtener los mejores resultados de limpieza, se recomienda utilizar el robot por separado de la bomba de circulación.
- Cuando el robot entra en el agua, la señal Wi-Fi se debilita y se desconecta del teléfono. Una vez que el robot sale del agua, incluso cuando se encuentra sobre la superficie del agua, se restaurará la señal Wi-Fi. La aplicación volverá a conectarse automáticamente y sincronizará los datos de limpieza pertinentes.

### 8.3 Mantenimiento después de la limpieza

- Tras la finalización de la tarea de limpieza, el robot se detendrá automáticamente en la línea de flotación junto a la pared ( ❶ ).
- Saque el robot de la piscina con cuidado ( ❷ ).
- **Limpié el cesto filtrante**  
Abra la cubierta superior del robot ( ❸ ), extraiga el cesto filtrante ( ❹ ) y vacíe el cesto. Aclare el cesto a fondo con agua y, a continuación, vuelva a montarlo en el robot ( ❺ ).

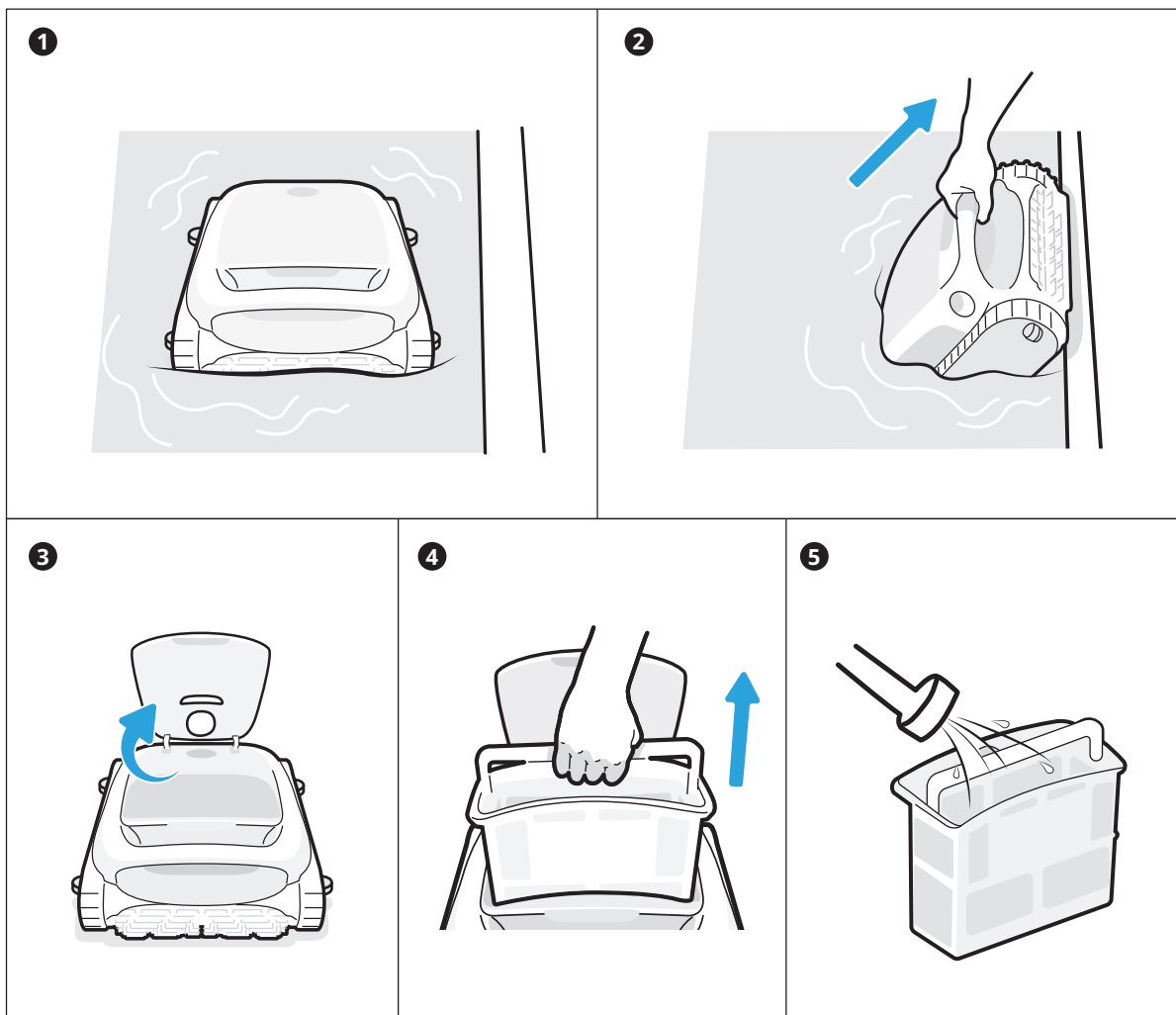

#### 💡 Sugerencias

- Después de completar la limpieza y sacarlo del agua, el robot se drenará automáticamente.
- Cuando el robot deje de gotear, vuelva a colocarlo en el dock de carga para el siguiente uso.
- Si el robot no vuelve al borde de la piscina automáticamente, utilice el gancho proporcionado para subirlo a la superficie y sáquelo.

### 9.1 Mantenimiento

- Después de cada uso, compruebe y limpie cualquier objeto extraño, como pelos enredados y arena atrapada, de la salida de agua y los cepillos de rodillo.
- Limpie el sensor ultrasónico inteligente. Asegúrese de que no haya obstáculos en los sensores antes de limpiarlos.

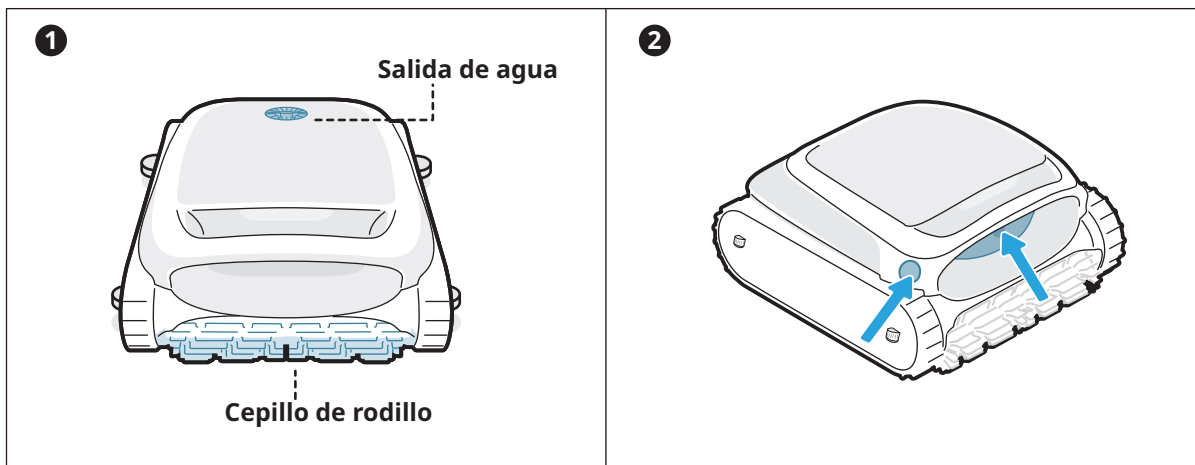

### 9.2 Accesorios reemplazables

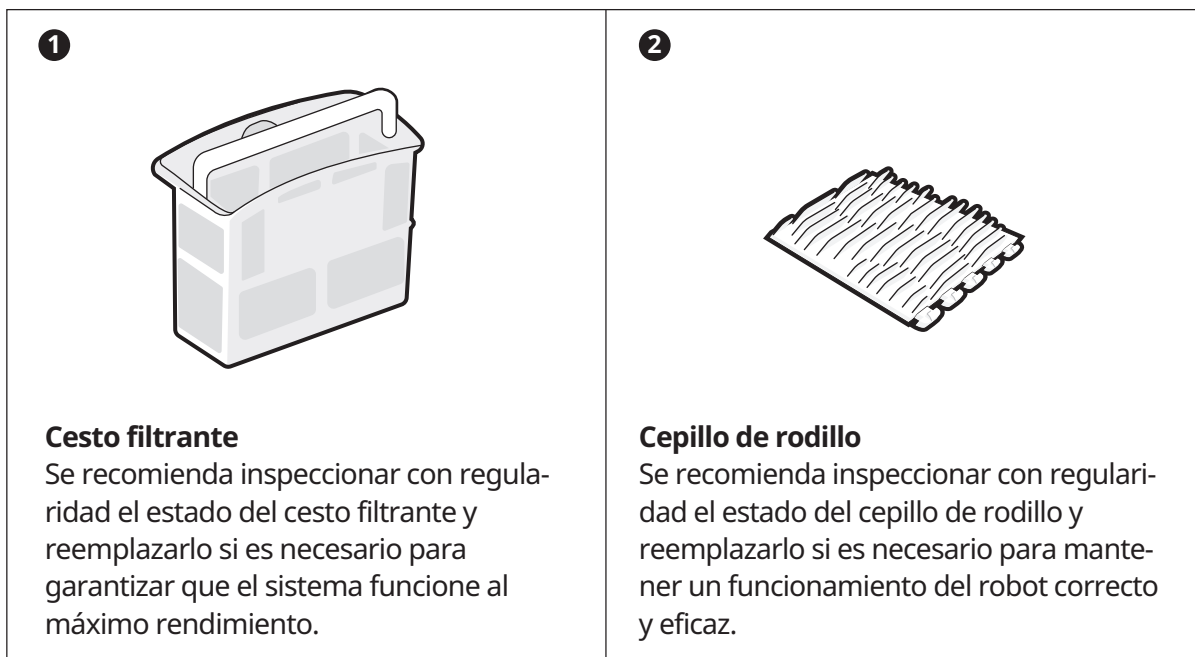

## 10 Almacenamiento

- Busque un espacio de almacenamiento interior apropiado que sea fresco, seco y esté protegido de la luz solar directa, la lluvia y el hielo.
- Mantenga el robot limpiafondos alejado de temperaturas extremas, llamas abiertas y lugares accesibles para niños.
- Protéjalo de manera adecuada contra el polvo cuando lo almacena durante un periodo de tiempo prolongado.
- Apáguelo y desconéctelo de la fuente de alimentación durante el almacenamiento. Compruebe el nivel de la batería al menos cada 6 meses y cargue la batería hasta aproximadamente el 50 %.
- Después de cada uso, asegúrese de haber drenado por completo el agua del interior del robot y que esté seco. Para permitir el drenaje, pulse y mantenga el botón de "Modo Pro" durante 3 segundos. Espere unos 3 minutos para que el robot finalice el drenaje.

## 11 FAQ

### 11.1 ¿Por qué no se mueve el robot o se mueve lentamente en el fondo de la piscina?

- Antes de proceder a la limpieza, desactive el sistema de circulación o calefacción de la piscina.
- El robot puede quedar atrapado en el drenaje u otros obstáculos del fondo de la piscina. Si el robot no puede salir de la trampilla correctamente tras unos minutos, ayude manualmente con el gancho. El robot reanudará la limpieza después de salir de la trampilla.
- Si la piscina está demasiado sucia, el robot absorberá rápidamente los residuos y los sedimentos. Revise enseguida el cesto filtrante para ver si necesita limpieza.

### 11.2 ¿Por qué tarda tanto el robot en entrar en el agua?

El robot necesita cierto tiempo para liberar el aire de la cámara flotante cuando entra en el agua. Espere pacientemente unos 3 minutos.

### 11.3 ¿Por qué está desconectado el robot?

- Señal Wi-Fi débil: el robot está lejos de la zona de señal Wi-Fi o ha entrado en el agua, lo que provoca la desconexión de la red. El robot se conectará automáticamente cuando se restablezca la señal.
- Apagado del dispositivo: el robot se apaga automáticamente cuando se queda sin batería. Tras cargarlo y encenderlo, el robot se conectará automáticamente.
- El dispositivo está conectado por otra cuenta: el robot ha sido conectado por otro usuario. Puede restaurar su red Wi-Fi y conectarse de nuevo.
- Relacionado con el router: si el router se está reiniciando, si hay cambios en el nombre o la contraseña de la red Wi-Fi del router o si el router ha puesto el dispositivo en la lista de bloqueados, solucione estos problemas primero para ver si así el dispositivo vuelve conectarse. Si el problema persiste, restablezca la red Wi-Fi y vuelva a conectarse.



## 11.4 ¿Por qué no se puede cargar el robot?

- Compruebe si el robot está correctamente enchufado.
- Compruebe que el robot está correctamente colocado en el dock de carga.
- Revise si las clavijas de carga del dock y el robot están oxidadas o manchadas. Si es así, límpielas antes de intentar de nuevo la carga.

## 11.5 ¿Por qué hay ruido antes de que el robot comience la limpieza y finalice la limpieza?

Esto es normal. El robot se está drenando y este proceso suele durar unos 3 minutos.

\* Si encuentra algún problema durante el uso, visite el sitio web oficial o la APP para consultar las Preguntas frecuentes o póngase en contacto con nuestro servicio de atención al cliente para obtener ayuda.

## 12 Servicio posventa

<b>Política de garantía</b>	Garantía de 3 años
<b>Correo electrónico de posventa</b>	service@beatbot.com
<b>Sitio web oficial</b>	www.beatbot.com
<b>Llamada gratuita en Norteamérica</b>	(833) 702-4399 Lu-Do 9:00 - 18:00 (CST)

\* Para la última política de posventa, consulte el sitio web oficial de Beatbot.

El paquete de iones de litio contiene sustancias que son peligrosas para el medio ambiente. Antes de desechar el robot, extraiga el paquete de batería y, a continuación, deséchelo o recíclalo. Se utiliza de conformidad con la legislación y las regulaciones locales del país o región.

## Información relativa a WEEE

Todos los productos marcados con este símbolo son residuos de aparatos eléctricos y electrónicos (WEEE como en la directiva 2012/19/UE) que no deben mezclarse con residuos domésticos sin clasificar. En cambio, debe proteger la salud humana y el medio ambiente llevando los residuos del equipo a un punto de recogida designado por las autoridades gubernamentales o locales para el reciclado de residuos de aparatos eléctricos y electrónicos. La eliminación y el reciclaje correctos ayudarán a prevenir posibles consecuencias negativas para el medio ambiente y la salud humana. Para obtener más información sobre la localización, así como los términos y condiciones de dichos puntos de recogida, póngase en contacto con el instalador o las autoridades locales.

## **⚠ WICHTIGE SICHERHEITSANWEISUNGEN**

### **VOR GEBRAUCH ALLE ANWEISUNGEN LESEN**

Bei der Installation und Verwendung dieses elektrischen Geräts sollten immer grundlegende Sicherheitsvorkehrungen getroffen werden, einschließlich der folgenden:

**WARNUNG:** Lesen Sie alle Sicherheitshinweise und Anweisungen. Die Nichtbeachtung der Warnhinweise und Anweisungen kann zu einem Stromschlag, Brand und/oder schweren Verletzungen führen.

#### **1.1 Warnungen und Vorsichtshinweise**

##### **• LESEN UND BEFOLGEN SIE JEDEN ANWEISUNGSSCHRITT.**

- Dieses Produkt kann von Kindern ab 8 Jahren und Personen mit körperlichen, sensorischen oder intellektuellen Defiziten oder begrenzter Erfahrung oder Kenntnis unter der Aufsicht eines Elternteils oder Erziehungsberechtigten verwendet werden, um einen sicheren Betrieb zu gewährleisten und jegliche Risiken zu vermeiden. Die Reinigung und Wartung darf nicht von Kindern ohne Aufsicht durchgeführt werden.
- Kinder dürfen nicht mit diesem Produkt spielen. Achten Sie darauf, dass Kinder und Haustiere während des Betriebs des Poolreinigungsroboters in einem sicheren Abstand gehalten werden.
- Verhindern Sie ein unbeabsichtigtes Starten. Stellen Sie sicher, dass der Roboter ausgeschaltet ist, bevor Sie ihn aufheben oder tragen. Wenn Sie den Roboter mit dem Finger auf der Power-Taste tragen, kann es zu Unfällen kommen.
- Unter missbräuchlichen Bedingungen kann Batterieflüssigkeit austreten. Vermeiden Sie Kontakt. Bei Kontakt mit Wasser abspülen. Wenn die Flüssigkeit in die Augen gelangt, ist ein Arzt aufzusuchen. Batterieflüssigkeit kann Reizungen oder Verbrennungen verursachen.
- Verwenden Sie keine beschädigten oder veränderten Akkus oder Geräte. Beschädigte oder modifizierte Akkus können ein unvorhersehbares Verhalten zeigen, das zu Feuer, Explosion oder Verletzungsgefahr führen kann.

- Verwenden Sie keine Akkus oder Ladestationen von Drittanbietern. Nur mit der vom Hersteller angegebenen Versorgungseinheit Beatbot RCDS01/RCDS02 verwenden. Wenn das Netzkabel beschädigt ist, muss es durch den Hersteller, seinen Kundendienst oder ähnlich qualifizierte Personen ersetzt werden, um eine Gefährdung zu vermeiden.
- Vergewissern Sie sich, dass der Roboter ausgeschaltet und die Ladestation ausgesteckt ist, bevor Sie Wartungsarbeiten durchführen.
- Stellen Sie die Ladestation nicht in der Nähe einer Wärmequelle auf. Befolgen Sie alle Ladeanweisungen und laden Sie das Gerät nicht außerhalb des in den Anweisungen angegebenen Temperaturbereichs auf. Unsachgemäßes Laden oder Laden bei Temperaturen außerhalb des angegebenen Bereichs kann den Akku beschädigen und die Brandgefahr erhöhen.
- Dieses Produkt enthält Akkus, die nur von qualifizierten Technikern ausgetauscht werden dürfen. Verändern Sie das Gerät oder den Akku nicht und versuchen Sie nicht, ihn zu reparieren, es sei denn, dies ist in der Bedienungs- und Wartungsanleitung angegeben. Lassen Sie die Wartung von qualifiziertem Reparaturpersonal und nur mit identischen Ersatzteilen durchführen. Das stellt sicher, dass das Produkt weiterhin sicher betrieben werden kann.
- Betreten Sie den Pool während des Reinigungsvorgangs nicht.

- Wenn der Poolreinigungsroboter unter Wasser ist oder in anderen Situationen, in denen es nicht möglich ist, den Roboter direkt anzuheben, muss er mit dem mitgelieferten Haken herausgezogen werden. Bitte verwenden Sie den Haken richtig und vorsichtig, um Verletzungen zu vermeiden.
- Setzen Sie den Akku oder das Gerät keinem Feuer oder zu hohen Temperaturen aus. Bei Feuer oder Temperaturen über 130 °C besteht Explosionsgefahr. Die Temperatur von 130 °C kann durch die Temperatur von 265 °F ersetzt werden.
- Bei normalem Gebrauch des Geräts sollte ein Abstand von mindestens 20 cm (7,87 in) zwischen der Antenne und dem Körper des Benutzers eingehalten werden.

- Der Roboter ist mit einer Reihe von hochmodernen Sensoren ausgestattet, die eine entscheidende Rolle für seine Funktionalität und Leistung spielen. Um die Leistung und Lebensdauer des Roboters zu gewährleisten, setzen Sie ihn bitte nicht über einen längeren Zeitraum extremen Umgebungsbedingungen aus, wie z. B. hohen Temperaturen, starkem Licht oder niedrigen Temperaturen. Es wird empfohlen, den Roboter unter Beachtung der in dieser Bedienungsanleitung aufgeführten Anforderungen zu verwenden und zu lagern.
- Wenn Sie eine Höhe von 2100 m (6889,77 ft) überschreiten, kann der Poolreinigungsroboter nicht mehr richtig funktionieren. Stellen Sie daher sicher, dass der Roboter in Gebieten eingesetzt wird, die diese Höhenbeschränkung einhalten, um Probleme zu vermeiden, die durch den Betrieb des Roboters in großen Höhen entstehen.

## • SPEICHERN SIE DIESE ANWEISUNGEN.

### 1.2 FCC/IC-Erklärung

Jegliche Änderungen oder Modifikationen, die nicht ausdrücklich von der für die Einhaltung der Vorschriften verantwortlichen Stelle genehmigt wurden, können dazu führen, dass der Benutzer die Berechtigung zum Betrieb des Geräts verliert. Dieses Gerät wurde getestet und entspricht den Grenzwerten für ein digitales Gerät der Klasse B gemäß Teil 15 der FCC-Vorschriften. Diese Grenzwerte sind so ausgelegt, dass sie einen angemessenen Schutz gegen schädliche Störungen in einer Wohnanlage bieten. Dieses Gerät erzeugt und verwendet Hochfrequenzenergie und kann diese ausstrahlen. Wenn es nicht gemäß den Anweisungen installiert und verwendet wird, kann es schädliche Störungen des Funkverkehrs verursachen. Es kann jedoch nicht garantiert werden, dass bei einer bestimmten Installation keine Störungen auftreten. Wenn dieses Gerät den Radio- oder Fernsehempfang stört, was durch Aus- und Einschalten des Geräts festgestellt werden kann, sollte der Benutzer versuchen, die Störung durch eine oder mehrere der folgenden Maßnahmen zu beheben:

- Richten Sie die Empfangsantenne neu aus oder verlegen Sie sie.
- Vergrößern Sie den Abstand zwischen dem Gerät und dem Empfänger.
- Schließen Sie das Gerät an eine Steckdose eines anderen Stromkreises an als den, an den der Empfänger angeschlossen ist.
- Wenden Sie sich an den Händler oder einen erfahrenen Radio-/Fernsehtechniker, um Hilfe zu erhalten.

### 1.3 5G-Erklärung

- Das Gerät für den Betrieb im Frequenzband 5150-5250 MHz ist nur für die Verwendung in Innenräumen vorgesehen, um das Potenzial für funktechnische Störungen von Gleichkanal-Satellitenmobilsystemen zu verringern;
- Bei Geräten mit abnehmbarer(n) Antenne(n) muss der höchstzulässige Antennengewinn für Geräte in den Bändern 5250-5350 MHz und 5470-5725 MHz so bemessen sein, dass die Geräte den EIRP-Grenzwert noch einhalten.

### 1.4 MPE-Anforderungen

Um die Anforderungen der FCC/IC RF-Exposition zu erfüllen, sollte während des Betriebs des Geräts ein Abstand von 20 cm oder mehr zwischen der Antenne dieses Geräts und Personen eingehalten werden. Um die Einhaltung der Vorschriften zu gewährleisten, wird ein Betrieb in einer geringeren Entfernung nicht empfohlen.

Bei normalem Gebrauch des Geräts sollte ein Abstand von mindestens 20 cm zwischen der Antenne und dem Körper des Benutzers eingehalten werden.

### 1.5 CEC

Halten Sie die Taste „Standard Mode“ etwa 20 Sekunden lang gedrückt, um den CEC-Modus zu aktivieren. Und drücken Sie eine beliebige Taste, um sie zu deaktivieren.

## 2 Verpackungsinhalt

Poolreinigungsroboter

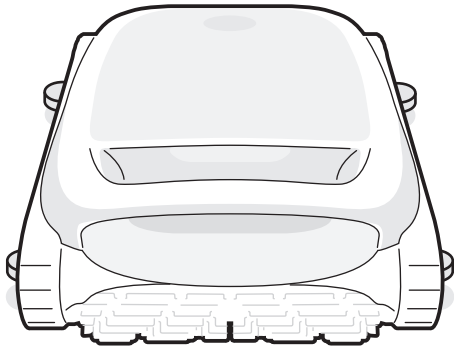

Ladestation

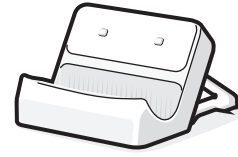

Haken



## 3 Produktstrukturdiagramm

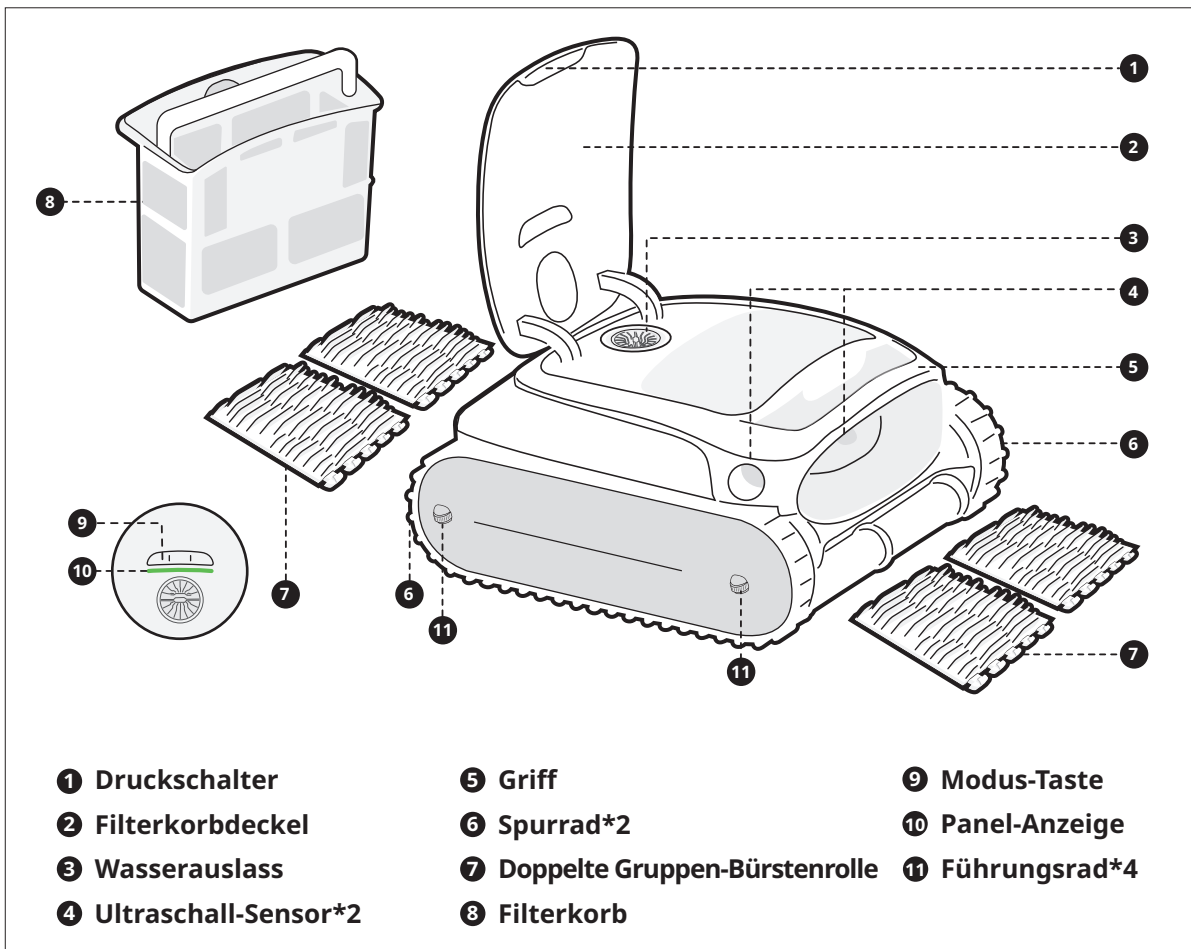

\* Das Diagramm dient nur als Referenz. Das tatsächliche Produkt bietet die höchste Genauigkeit.

## 4 Produktspezifikationen

### 4.1 Grundlegende Parameter

<b>Modell</b>	AquaSense 2
<b>Betriebsspannung</b>	Poolreinigungsroboter: 21,6 V
<b>Ladungseingang</b>	Ladestation: 100–240 V, 50/60 Hz
<b>Ladungsausgang</b>	Ladestation: 28 V $\overline{=}$ 3 A
<b>Nennkapazität</b>	10000 mAh
<b>Laufzeit</b>	4 h
<b>Ladedauer</b>	4 h (25 °C/77 °F)
<b>Filterkorbkapazität</b>	2 L
<b>Temperatur der Ladeumgebung</b>	0 °C~40 °C (32 °F~104 °F)
<b>Produkt-Lagertemperatur</b>	-20 °C~45 °C (-4 °F~113 °F)
<b>Feuchtigkeit</b>	RH $\leq$ 75 %
<b>Eindringungsschutz</b>	IP68 für Poolreinigungsroboter, IPX4 für Ladestation

### 4.2 Spezifikationen der drahtlosen Technologie

<b>WLAN</b>	
<b>Betriebsfrequenz</b>	2,4G: 2,400-2,4835 GHz 5G: 5,150-5,725 GHz
<b>Leistung des Senders (EIRP)</b>	2,4G: $\leq$ 19 dBm 5G: $\leq$ 21 dBm
<b>Bluetooth</b>	
<b>Betriebsfrequenz</b>	2,400-2,4835 GHz
<b>Leistung des Senders (EIRP)</b>	$\leq$ 10 dBm

### 4.3 Wasserbedingungen für den Robotereinsatz

<b>Chlor</b>	Maximal 4 PPM
<b>Salz</b>	Maximal 5000 PPM
<b>Arbeitstemperatur</b>	6-35°C (43-95 °F)
<b>PH</b>	Empfohlen 7,0-7,8
<b>Wassertiefe</b>	0,5-3,0 m (1,64-9,84 ft)

## 5 Tasten auf dem Roboter

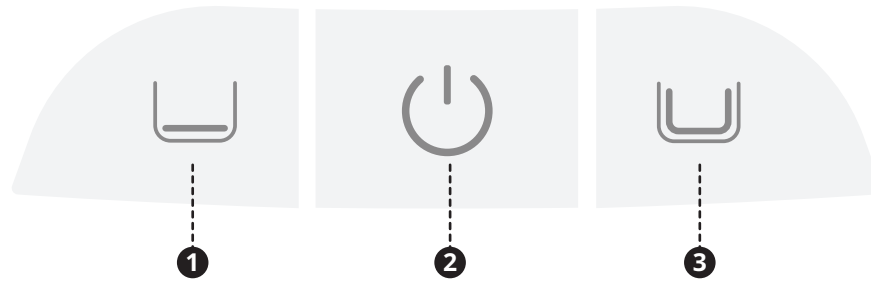

### o Power-Taste ( 2 )

Drücken Sie kurz, um den Roboter einzuschalten, und halten Sie ihn etwa 3 Sekunden lang gedrückt, um ihn auszuschalten.

### o Modus-Taste

Drücken Sie auf die entsprechende Modus-Taste, um umzuschalten.

- Bodenmodus ( 1 ): Boden reinigen;
- Standard-Modus ( 3 ): Reinigung in der Reihenfolge Boden, Wände und Wasserlinie.

### o Hotspot-Konfiguration







Halten Sie die Tasten "Bodenmodus" ( 1 ) und "Power" ( 2 ) gleichzeitig für etwa 3s gedrückt, um die Hotspot-Konfiguration auszulösen.

### o Zurücksetzen auf Werkseinstellungen

Halten Sie die Tasten „Schnellmodus“ ( 1 ), „Power“ ( 2 ) und „Standard-Modus“ ( 3 ) gleichzeitig etwa 10 Sekunden lang gedrückt, um die Werkseinstellungen wiederherzustellen.

DE

## 6 Beleuchtungseffekte

Grünes Dauerlicht		Akku ausreichend geladen
Gelbes Dauerlicht		Akku schwach
Orangefarbenes Dauerlicht		Der Akku ist fast leer
Orangefarbenes Blinklicht		Roboterfehlfunktion
Blaues Blinklicht		Netzwerkkonfiguration/ OTA-Aktualisierung
Pulsierendes Licht		Wird geladen

\* Während des Ladevorgangs zeigt die Lichtfarbe den aktuellen Akkustand an.

## 7.1 Anweisungen zur Verwendung der APP

### ○ APP-Download

Sie können entweder den QR-Code unten scannen oder im App Store oder bei Google Play nach „Beatbot“ suchen, um die APP herunterzuladen.



### ○ Roboterverbindung

Bitte überprüfen Sie vor dem Anschließen die folgenden Punkte:

- Vergewissern Sie sich, dass der Roboter eingeschaltet ist;
- Vergewissern Sie sich, dass sich sowohl Ihr Mobiltelefon als auch der Roboter im gleichen WLAN-Abdeckungsbereich befinden und ein starkes Signal haben;
- Stellen Sie sicher, dass Ihr Telefon mit dem WLAN verbunden ist;
- Bringen Sie das Telefon in die Nähe des Roboters (der Abstand zwischen Ihrem Telefon und dem Roboter sollte weniger als 1 m betragen).

**Drücken Sie die Tasten „Power“ und „Bodenmodus“ gleichzeitig für ca. 3s. Wenn Sie die Anzeige blau blinken sehen, ist der Roboter bereit für die Netzwerkeinrichtung.**

A. Über Bluetooth: Vergewissern Sie sich, dass die Bluetooth-Funktion Ihres Mobiltelefons für den Verbindungsaufbau eingeschaltet ist. Tippen Sie auf „Add Device“ auf der Startseite der APP, und es wird automatisch nach Ihrem Robotermodell gesucht. Folgen Sie den Anweisungen der APP, um die Verbindung herzustellen.

B. Scannen zum Hinzufügen: Tippen Sie auf der Startseite der APP auf „Scannen zum Hinzufügen“, richten Sie die Kamera auf den QR-Code des Roboters und folgen Sie den Anweisungen der APP, um die Verbindung herzustellen.

C. Manuell hinzufügen: Tippen Sie auf der Startseite der APP auf „Gerät hinzufügen“, wählen Sie Ihr Robotermodell und folgen Sie den Anweisungen der APP, um die Verbindung herzustellen.

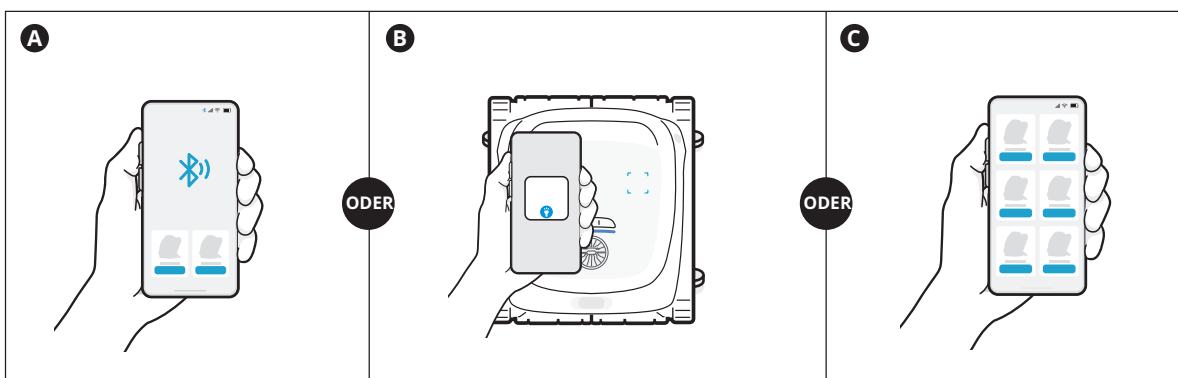



## 8.1 Wird geladen

### ○ Installieren Sie die Ladestation

Drücken Sie die Halterung von unten nach oben in die Nut auf der Rückseite der Ladestation ( **1** ). Es ist richtig installiert, wenn Sie ein „Klicken“ ( **2** ) hören.

### ○ Schließen Sie die Stromversorgung an

Schließen Sie das Gerät an die Stromquelle ( **3** ) an.

### ○ Laden Sie den Roboter auf

Setzen Sie den Roboter auf die Ladestation ( **4** ). Wenn die Panel-Anzeige des Roboters ein pulsierendes Licht ( **5** ) anzeigt, bedeutet dies, dass der Roboter geladen wird.

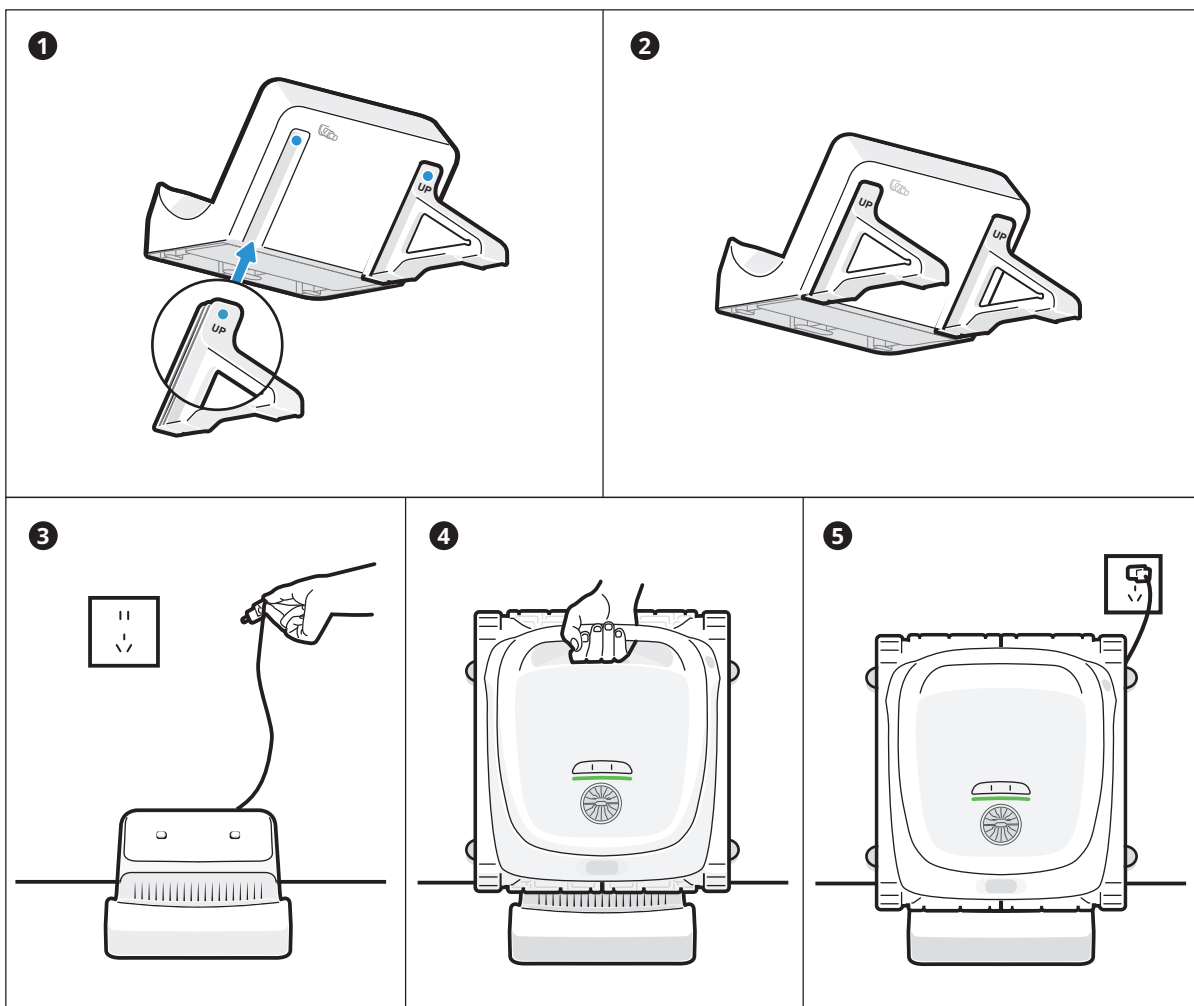

### 💡 Tipps

- Vergewissern Sie sich vor dem Einsatz des Roboters, dass er ausreichend mit Strom versorgt ist.
- Die Ladetemperatur beträgt 0~40 °C /32~104 °F. Es wird empfohlen, den Roboter während des Aufladens innerhalb des WLAN-Abdeckungsbereichs zu halten und ihn vor Feuchtigkeit und direkter Sonneneinstrahlung zu schützen.

## 8.2 Vorbereitungen vor der Reinigung

- Vergewissern Sie sich vor der Reinigung, dass der Roboter eingeschaltet ist und über genügend Strom verfügt. Die Panel-Anzeige auf dem Roboter sollte durchgehend grün leuchten, wenn der Roboter vollständig aufgeladen ist ( ❶ ). (Wenn Sie den Roboter mit der APP verbunden haben, können Sie den Leistungspegel auch in der APP überprüfen).
- Stellen Sie den Reinigungsmodus ein, und die Taste für den ausgewählten Modus wird durchgehend weiß ( ❷ ) angezeigt.
- **Den Roboter vor dem Ablassen ins Wasser auf eine ebene Oberfläche stellen und ca. 5 Sekunden warten, bis seine Kalibrierung abgeschlossen ist ( ❸ ).**
- Nachdem der Roboter im Wasser platziert wurde, beginnt er automatisch mit der Reinigung ( ❹ ).

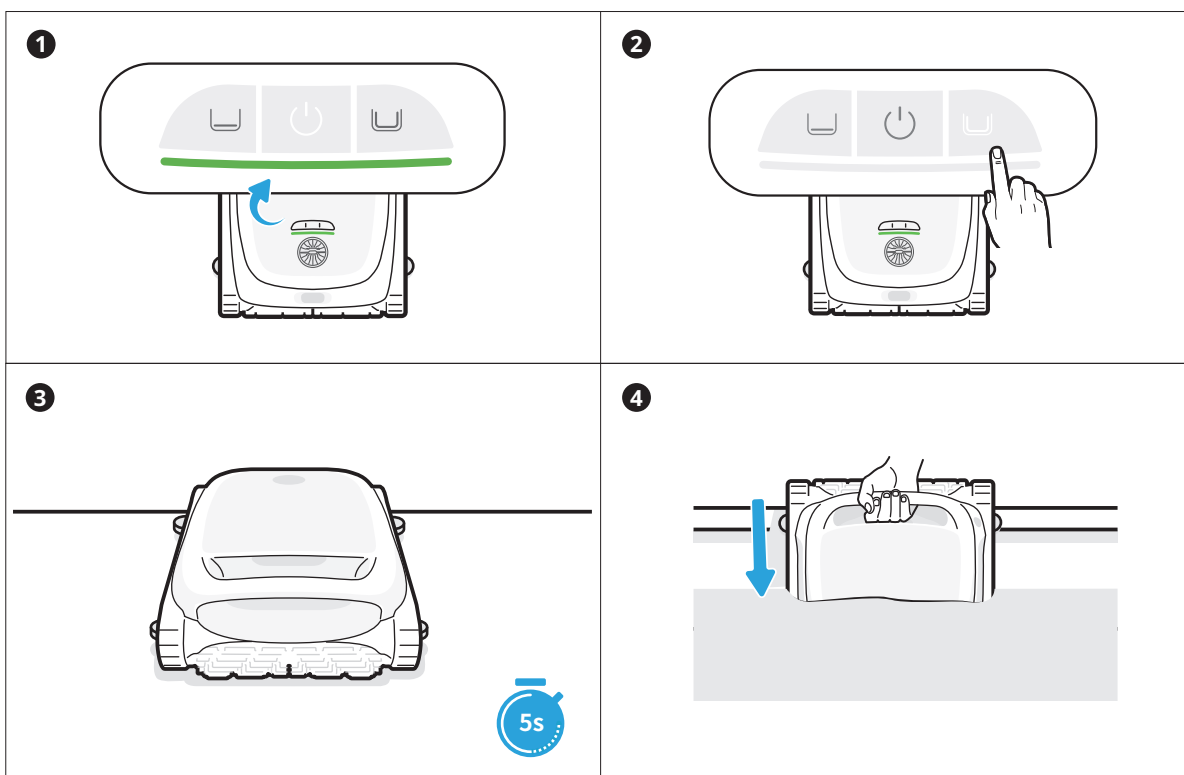

**! Bevor er ins Wasser gesetzt wird, müssen Sie den Roboter auf eine ebene Fläche stellen und etwa 5 Sekunden warten, bis er sich kalibriert hat. Wenn Sie diese Schritte befolgen, maximieren Sie die Effektivität der Reinigungsstrecke des Roboters.**

### **💡 Tipps**

- Vergewissern Sie sich vor der Reinigung, dass sich keine Fremdkörper wie Handtücher oder Spielzeug im Schwimmbecken befinden.
- Darauf achten, dass während der Reinigung weder Menschen noch Tiere in das Schwimmbecken gelangen.
- Für optimale Reinigungsergebnisse wird empfohlen, den Roboter getrennt von der Umwälzpumpe zu betreiben.
- Wenn der Roboter ins Wasser eintaucht, wird das WLAN-Signal schwächer und die Verbindung zum Telefon wird getrennt. Sobald der Roboter das Wasser verlässt, auch wenn er sich auf der Wasseroberfläche befindet, wird das WLAN-Signal wiederhergestellt. Die App stellt die Verbindung automatisch wieder her und synchronisiert die relevanten Reinigungsdaten.

### 8.3 Wartung nach der Reinigung

- Nach Abschluss der Reinigung befestigt sich der Roboter an der Wasserlinie neben der Wand ( ❶ ).
- Ziehen Sie den Roboter vorsichtig aus dem Schwimmbecken ( ❷ ).
- Reinigen Sie den Filterkorb  
Öffnen Sie die obere Abdeckung des Roboters ( ❸ ), nehmen Sie den Filterkorb ( ❹ ) heraus und leeren Sie den Korb. Spülen Sie den Korb gründlich mit Wasser aus und setzen Sie ihn dann wieder in den Roboter ein ( ❺ ).

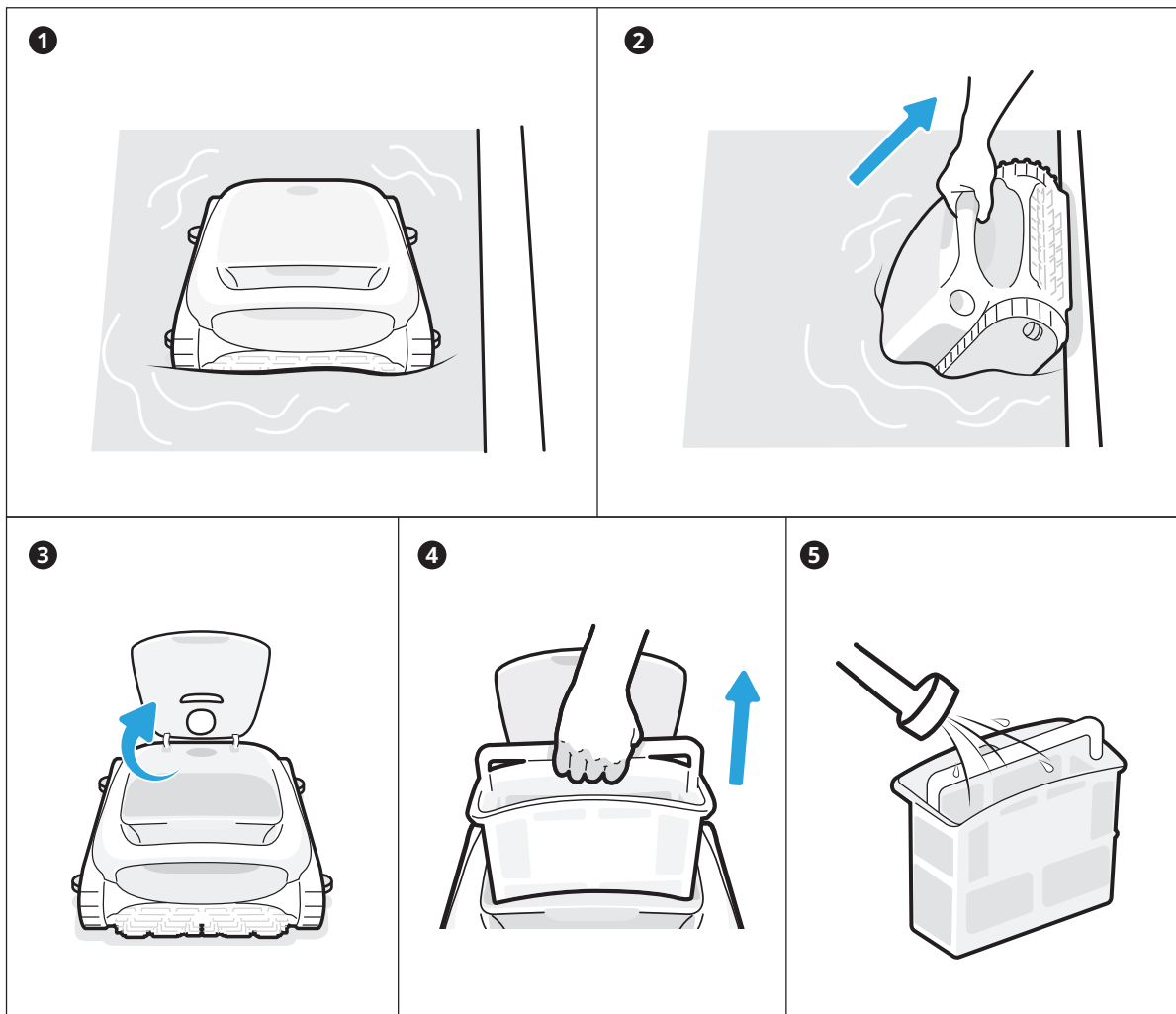

#### 💡 Tipps

- Nach Abschluss der Reinigung und dem Herausziehen des Wassers entleert sich der Roboter automatisch.
- Wenn der Roboter kein Wasser mehr tropft, stellen Sie ihn für den nächsten Einsatz wieder auf die Ladestation.
- Wenn der Roboter nicht automatisch zum Schwimmbeckenrand zurückkehrt, verwenden Sie bitte den mitgelieferten Haken, um ihn an die Oberfläche zu ziehen und ihn dann herauszuheben.

### 9.1 Wartung

- Prüfen und reinigen Sie nach jedem Gebrauch den Wasserauslass, die Rollenbürsten von Fremdkörpern wie verwickelten Haaren und eingeschlossenem Sand.
- Reinigen Sie den intelligenten Ultraschallsensor. Vergewissern Sie sich vor der Reinigung, dass sich keine Hindernisse auf den Sensoren befinden.

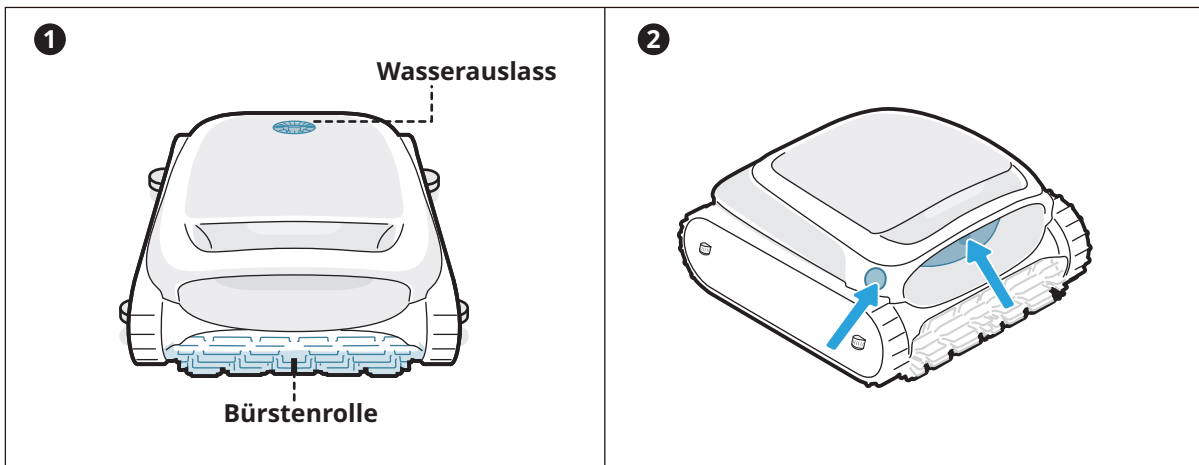

### 9.2 Auswechselbares Zubehör

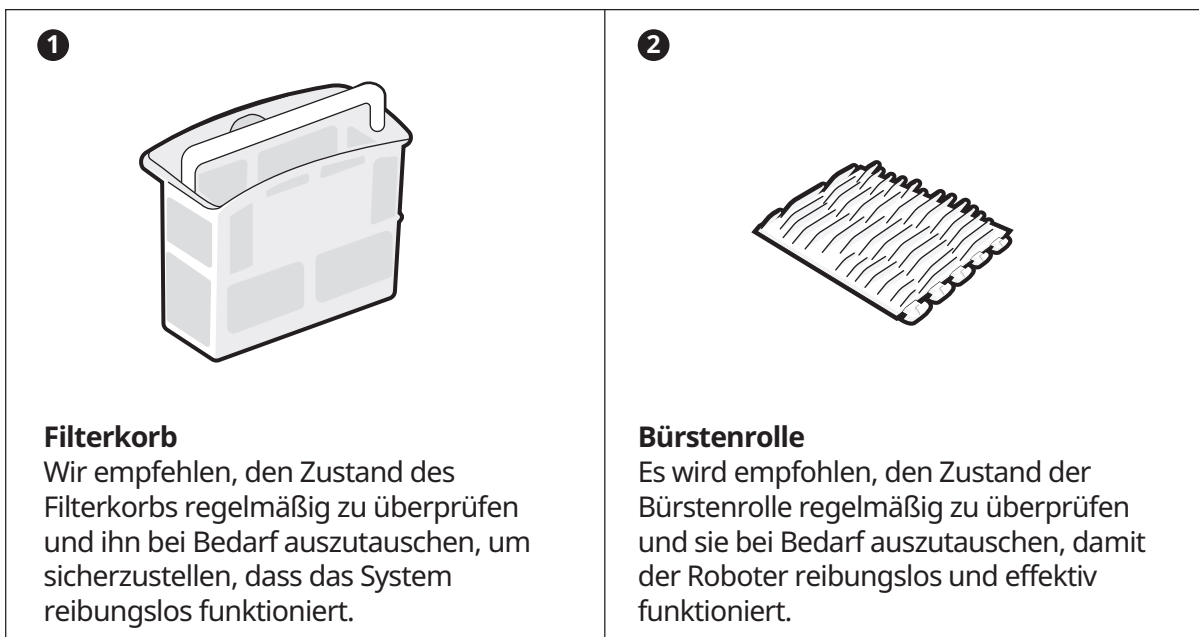

## 10 Lagerung

- Suchen Sie sich einen geeigneten Lagerraum, der kühl, trocken und vor direkter Sonneneinstrahlung, Regen und Frost geschützt ist.
- Halten Sie den Poolreinigungsroboter von extremen Temperaturen, offenen Flammen und von Orten fern, die für Kinder zugänglich sind.
- Schützen Sie ihn vor Staub, wenn Sie ihn über einen längeren Zeitraum lagern.
- Schalten Sie das Gerät aus und trennen Sie es von der Stromquelle, wenn Sie es lagern. Bitte überprüfen Sie den Akkustand mindestens alle 6 Monate und laden Sie den Akku zu etwa 50 % auf.
- Vergewissern Sie sich nach jedem Gebrauch, dass das Wasser im Inneren des Roboters vollständig abgelassen wurde und dass er trocken ist. Um die Entleerung zu aktivieren, halten Sie die Taste „Bodenmodus“ 3 Sekunden lang gedrückt. Bitte warten Sie etwa 3 Minuten, bis der Roboter die Entleerung beendet hat.

## 11 FAQ

### 11.1 Warum bewegt sich der Roboter nicht oder nur langsam auf dem Beckenboden?

- Der Roboter sollte getrennt von der Umwälzpumpe betrieben werden.
- Der Roboter kann durch den Abfluss oder andere Hindernisse auf dem Boden des Schwimmbeckens blockiert werden. Wenn er sich nach ein paar Minuten nicht erfolgreich befreit, helfen Sie ihm manuell mit dem Haken. Und der Roboter wird die Reinigung fortsetzen, nachdem er befreit wurde.
- Wenn das Schwimmbecken zu schmutzig ist, saugt der Roboter schnell Schmutz und Schlamm auf. Bitte überprüfen Sie den Filterkorb umgehend, um festzustellen, ob er gereinigt werden muss.

### 11.2 Warum dauert es so lange, bis der Roboter im Wasser ist?

Der Roboter braucht einige Zeit, um die Luft in der Schwimmkammer abzulassen, wenn er ins Wasser eintaucht. Bitte warten Sie etwa 3 Minuten.

### 11.3 Warum ist der Roboter offline?

- Schwaches WLAN-Signal: Der Roboter ist weit vom Bereich des WLAN-Signals entfernt oder er taucht ins Wasser ein, wodurch die Verbindung zum Netzwerk unterbrochen wird. Der Roboter verbindet sich automatisch, wenn das Signal wiederhergestellt ist.
- Geräteabschaltung: Der Roboter schaltet sich automatisch ab, wenn es keinen Strom mehr hat. Nach dem Aufladen und Einschalten wird der Roboter automatisch verbunden.
- Gerät ist über ein anderes Konto verbunden: Der Roboter wurde von einem anderen Benutzer verbunden. Sie können das WLAN zurücksetzen und erneut eine Verbindung herstellen.
- Router-bezogen: Wenn der Router neu startet, wenn der WLAN-Name oder das Kennwort des Routers geändert wurde oder wenn der Router das Gerät auf eine schwarze Liste gesetzt hat, beheben Sie bitte zuerst diese Probleme, um festzustellen, ob das Gerät wieder online geht. Wenn das Problem weiterhin besteht, setzen Sie das WLAN zurück und stellen Sie die Verbindung erneut her.

## 11.4 Warum kann der Roboter nicht aufgeladen werden?

- Bitte überprüfen Sie, ob der Roboter richtig angeschlossen ist.
- Vergewissern Sie sich, dass der Roboter richtig auf der Ladestation positioniert ist.
- Prüfen Sie, ob die Ladestifte der Station und des Roboters verrostet oder verschmutzt sind. Wenn dies der Fall ist, reinigen Sie sie bitte, bevor Sie versuchen, erneut zu laden.

## 11.5 Warum gibt es Geräusche, bevor der Roboter mit der Reinigung beginnt und sie beendet?

Das ist normal. Der Roboter entleert sich gerade, und es wird erwartet, dass es etwa 3 Minuten dauert.

\* Sollten Sie während der Nutzung auf Probleme stoßen, besuchen Sie bitte die offizielle Website/APP, um die FAQ zu überprüfen, oder wenden Sie sich an unseren Kundendienst.

## 12 Kundendienst

<b>Garantierichtlinie</b>	3 Jahre Garantie
<b>Kundendienst-E-Mail</b>	service@beatbot.com
<b>Offizielle Website</b>	www.beatbot.com
<b>Nordamerika zollfrei</b>	(833) 702-4399 Mo-So 9:00-18:00 Uhr (CST)

\* Weitere Informationen zur aktuellen After-Sales-Politik finden Sie auf der offiziellen Website von Beatbot.

Der Lithium-Ionen-Akku enthält umweltgefährdende Stoffe. Bevor Sie den Roboter entsorgen, nehmen Sie bitte den Akku heraus und entsorgen oder recyceln Sie ihn. Er wird gemäß den örtlichen Gesetzen und Vorschriften des Landes oder der Region verwendet.

## WEEE-Informationen

Alle Produkte, die dieses Symbol tragen, sind Elektro- und Elektronik-Altgeräte (WEEE wie in der Richtlinie 2012/19/EU), die nicht mit unsortiertem Hausmüll vermischt werden dürfen. Stattdessen sollten Sie die menschliche Gesundheit und die Umwelt schützen, indem Sie Ihre Altgeräte bei einer von der Regierung oder den örtlichen Behörden benannten Sammelstelle für das Recycling von Elektro- und Elektronik-Altgeräten abgeben. Die korrekte Entsorgung und das Recycling tragen dazu bei, mögliche negative Folgen für die Umwelt und die menschliche Gesundheit zu vermeiden. Wenden Sie sich bitte an den Installateur oder die örtlichen Behörden, um weitere Informationen über den Standort und die Bedingungen für solche Sammelstellen zu erhalten.

## ⚠️ ISTRUZIONI DI SICUREZZA IMPORTANTI

### LEGGERE TUTTE LE ISTRUZIONI PRIMA DELL'USO

Quando si installa e si usa questa apparecchiatura elettrica, è necessario osservare sempre le precauzioni di sicurezza di base.

AVVERTENZA: leggere tutte le istruzioni e le avvertenze di sicurezza. Il mancato rispetto delle avvertenze e delle istruzioni può causare shock elettrico, incendi e/o lesioni gravi.

#### 1.1 Avvertenze e attenzioni

##### • LEGGERE E SEGUIRE TUTTE LE ISTRUZIONI.

- Questo prodotto può essere utilizzato da bambini di età pari o superiore a 8 anni e da persone con deficit fisici, sensoriali o intellettuali, o con esperienza o conoscenze limitate, sotto la supervisione di un genitore o di un tutore per garantire un funzionamento sicuro ed evitare qualsiasi rischio. La pulizia e la manutenzione non devono essere eseguite da bambini senza supervisione.
- I bambini non devono giocare con questo prodotto. Assicurarsi che bambini e animali domestici siano tenuti a distanza di sicurezza dal robot pulitore per piscina mentre è in funzione.
- Prevenire l'avviamento involontario. Assicurarsi che il robot sia spento prima di sollevarlo o trasportarlo. Portare il robot con il dito sul pulsante di accensione favorisce gli incidenti.
- In condizioni di uso non corretto, è possibile che il liquido della batteria venga espulso. Evitare il contatto. In caso di contatto, sciacquare con acqua. Se il liquido entra a contatto con gli occhi, rivolgersi a un medico. Il liquido della batteria può causare irritazioni o ustioni.
- Non utilizzare batterie o apparecchi danneggiati o modificati. Le batterie danneggiate o modificate possono avere un comportamento imprevedibile con conseguente incendio, esplosione o rischio di lesioni.

- Non utilizzare batterie o dock di ricarica di terze parti. Utilizzare solo con l'unità di alimentazione RCDS01/R-CDS02 Beatbot specificata dal produttore. Se il cavo di alimentazione è danneggiato, deve essere sostituito dal produttore, dal suo agente di assistenza o da persone analogamente qualificate, al fine di evitare pericoli.
- Prima di effettuare la manutenzione, accertarsi che il robot sia spento e che il dock di ricarica sia scollegato.
- Non collocare il dock di ricarica vicino a una fonte di calore. Seguire tutte le istruzioni di carica e non caricare l'apparecchio al di fuori dell'intervallo di temperatura specificato nelle istruzioni. Una carica impropria o a temperature al di fuori dell'intervallo specificato può danneggiare la batteria e aumentare il rischio di incendio.
- Questo prodotto contiene batterie che possono essere sostituite solo da tecnici qualificati. Non modificare o tentare di riparare l'apparecchio o la batteria se non come indicato nelle istruzioni per l'uso e la cura. Far eseguire la manutenzione da un tecnico qualificato utilizzando solo parti di ricambio identiche. Questo garantirà di mantenere la sicurezza del prodotto.
- Non entrare in piscina mentre il robot lavora in acqua.

- Quando il robot pulitore per piscina è sott'acqua o in altre situazioni in cui non è conveniente sollevarlo direttamente, è necessario estrarlo utilizzando il gancio in dotazione. Utilizzare il gancio in modo corretto e con attenzione per evitare lesioni accidentali.
- Non esporre il pacco batteria o l'apparecchio al fuoco o a temperature eccessive. L'esposizione al fuoco o a temperature superiori a 130 °C può causare esplosioni. La temperatura di 130 °C può essere sostituita dalla temperatura di 265 °F.
- In condizioni d'uso normali, questa apparecchiatura deve essere tenuta a una distanza di almeno 20 cm (7,87 pollici) tra l'antenna e il corpo dell'utente.

- Il robot è dotato di una serie di sensori all'avanguardia che svolgono un ruolo fondamentale per la sua funzionalità e le sue prestazioni. Per garantire le prestazioni e la durata del robot, non posizionare il robot in condizioni ambientali estreme per lungo tempo, come ad esempio temperature elevate, luce forte o basse temperature. Si raccomanda di utilizzare e conservare il robot nel rispetto dei requisiti del presente manuale.
- Se si supera un'altitudine di 2100 metri (6889,77 piedi), il robot pulitore per piscina non è in grado di funzionare correttamente. Pertanto, assicurarsi che il robot sia utilizzato in aree che rispettano questa restrizione di altitudine per evitare qualsiasi problema derivante dal funzionamento del robot ad alta quota.
- **CONSERVARE QUESTE ISTRUZIONI.**

## 1.2 Dichiarazione FCC/IC

Eventuali cambiamenti o modifiche non espressamente approvati dalla parte responsabile della conformità potrebbero invalidare l'autorità dell'utente a utilizzare l'apparecchiatura. Questa apparecchiatura è stata testata ed è risultata conforme ai limiti previsti per i dispositivi digitali di Classe B, ai sensi della parte 15 delle Norme FCC. Questi limiti sono concepiti per fornire una protezione ragionevole contro le interferenze dannose in un'installazione residenziale. Questa apparecchiatura genera, usa e può irradiare energia in radiofrequenza e, se non viene installata e utilizzata secondo le istruzioni, può causare interferenze dannose alle comunicazioni radio. Tuttavia, non è possibile garantire che non si verifichino interferenze in una particolare installazione. Se questa apparecchiatura causa interferenze dannose alla ricezione radiotelevisiva, che possono essere determinate spegnendo e riaccendendo l'apparecchiatura, l'utente è invitato a cercare di correggere l'interferenza utilizzando una o più delle seguenti misure:

- Riorientare o riposizionare l'antenna ricevente.
- Aumentare la distanza tra l'apparecchiatura e il ricevitore.
- Collegare l'apparecchio a una presa di corrente su un circuito diverso da quello a cui è collegato il ricevitore.
- Consultare il rivenditore o un tecnico radiotelevisivo esperto.



### 1.3 Dichiarazione 5G

- Il dispositivo per il funzionamento nella banda 5150-5250 MHz è destinato esclusivamente all'uso in interni per ridurre il potenziale di interferenze dannose ai sistemi satellitari mobili co-canale;
- Per i dispositivi con antenna/e staccabile/i, il guadagno massimo dell'antenna consentito per i dispositivi nelle bande 5250-5350 MHz e 5470-5725 MHz deve essere tale che l'apparecchiatura rimanga conforme al limite EIRP.

### 1.4 Requisiti MPE

Per soddisfare i requisiti di esposizione alle radiofrequenze FCC/IC, è necessario mantenere una distanza di almeno 20 cm tra l'antenna di questo dispositivo e le persone durante il suo funzionamento. Per garantire la conformità, si sconsiglia il funzionamento a una distanza inferiore a quella indicata.

In condizioni d'uso normali, questa apparecchiatura deve essere tenuta a una distanza di almeno 20 cm tra l'antenna e il corpo dell'utente.

### 1.5 CEC

Tenere premuto il pulsante "Modalità standard" per circa 20 secondi per attivare la Modalità CEC. E premere qualsiasi pulsante per disattivarla.

## 2 Accessori dell'imballaggio

Robot pulitore per piscina

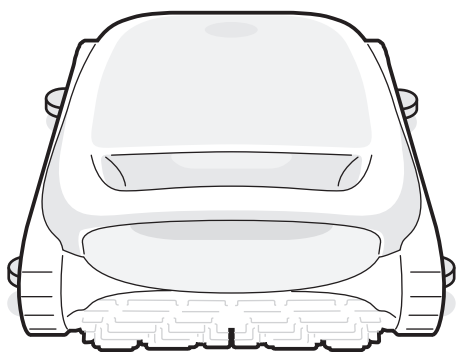

Dock di ricarica



Gancio



## 3 Diagramma della struttura del prodotto

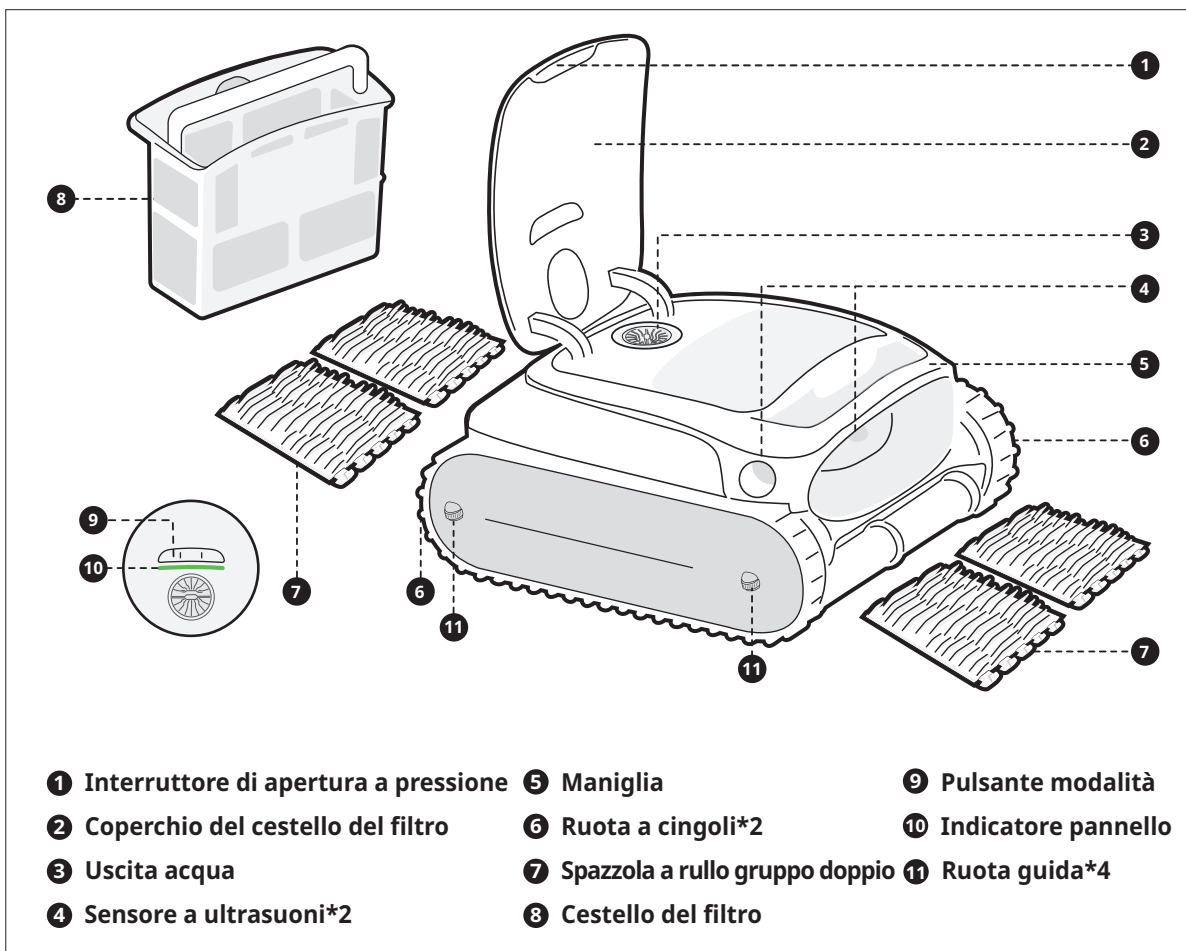

\* Il diagramma serve solo per riferimento. Per informazioni più precise fare riferimento al prodotto effettivo.

## 4 Specifiche del prodotto

### 4.1 Parametri di base

<b>Modello</b>	AquaSense 2
<b>Tensione di esercizio</b>	Robot pulitore per piscina: 21,6 V
<b>Ingresso di carica</b>	Dock di ricarica: 100-240 V, 50/60 Hz
<b>Uscita di carica</b>	Dock di ricarica: 28 V $\overline{=}$ 3 A
<b>Capacità nominale</b>	10000 mAh
<b>Tempo di funzionamento</b>	4 h
<b>Tempo di ricarica</b>	4 h (25 °C/77 °F)
<b>Capacità del cestello del filtro</b>	2 l
<b>Temperatura dell'ambiente di carica</b>	0 °C~40 °C (32 °F~104 °F)
<b>Temperatura di stoccaggio del prodotto</b>	-20 °C~45 °C (-4 °F~113 °F)
<b>Umidità</b>	RH $\leq$ 75%
<b>Protezione ingresso</b>	IP68 per il robot pulitore per piscina, IPX4 per il dock di ricarica

### 4.2 Specifiche della tecnologia wireless

<b>Wi-Fi</b>	
<b>Frequenza operativa</b>	2,4G: 2,400-2,4835 GHz 5G: 5,150-5,725 GHz
<b>Potenza del trasmettitore (EIRP)</b>	2,4G: $\leq$ 19 dBm 5G: $\leq$ 21 dBm
<b>Bluetooth</b>	
<b>Frequenza operativa</b>	2,400-2,4835 GHz
<b>Potenza del trasmettitore (EIRP)</b>	$\leq$ 10 dBm

### 4.3 Condizioni dell'acqua per l'uso del robot

<b>Cloro</b>	Max. 4 PPM
<b>Sale</b>	Max. 5000 PPM
<b>Temperatura di funzionamento</b>	6-35 °C (43-95 °F)
<b>PH</b>	Consigliato 7,0-7,8
<b>Profondità dell'acqua</b>	0,5-3,0 m (1,64-9,84 piedi)

## 5 Pulsanti del robot

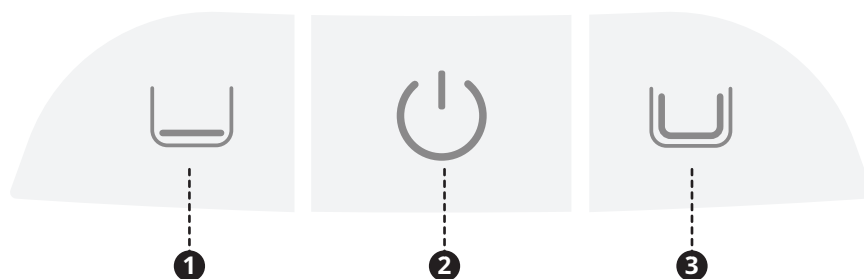

### ○ Pulsante Alimentazione ( 2 )

Premere brevemente per accendere il robot e tenere premuto per circa 3 secondi per spegnerlo.

### ○ Pulsante modalità

Premere il pulsante corrispondente della modalità per cambiare.

- Modalità pavimento ( 1 ): pulisce il pavimento;
- Modalità standard ( 3 ): pulisce, nell'ordine, pavimento, pareti e linea d'acqua.

### ○ Configurazione hotspot

Tenere premuti contemporaneamente i pulsanti "Modalità pavimento" ( 1 ) e "Alimentazione" ( 2 ) per circa 3 secondi per attivare la configurazione dell'hotspot.

### ○ Ripristino delle impostazioni di fabbrica

Tenere premuti i pulsanti "Modalità pavimento" ( 1 ), "Alimentazione" ( 2 ) e "Modalità standard" ( 3 ) contemporaneamente per circa 10 secondi per ripristinare le impostazioni di fabbrica.

IT

## 6 Effetti luminosi

Luce verde fissa		Carica batteria insufficiente
Luce gialla fissa		Batteria scarica
Luce arancio fissa		Batteria quasi scarica
Luce arancio lampeggiante		Malfunzionamento del robot
Luce blu lampeggiante		Configurazione rete/ Aggiornamento OTA in corso
Luce intermittente		Carica

\* Durante il processo di carica, il colore della luce riflette il livello attuale di carica della batteria.

## 7.1 Istruzioni per usare la APP

### o Scaricare la APP

È possibile scansionare il codice QR qui sotto oppure cercare "Beatbot" nell'App Store o in Google Play per scaricare l'APP.



### o Collegamento del robot

Controllare le voci seguenti prima di connettersi:

- Assicurarsi che il robot sia acceso;
- Confermare che il cellulare e il robot si trovino della stessa area di copertura del Wi-Fi e che il segnale sia potente;
- Assicurarsi che il telefono sia collegato al Wi-Fi;
- Avvicinare il telefono al robot (la distanza tra il telefono e il robot deve essere al massimo di 1 m).

**Premere i pulsanti "Alimentazione" e "Modalità pavimento" contemporaneamente per circa 3 secondi; quando la luce dell'indicatore lampeggia in blu, il robot è pronto per configurare la rete.**

A. Aggiungi via Bluetooth: assicurarsi che il bluetooth del telefono cellulare sia acceso prima della connessione. Toccare "Aggiungi dispositivo" sulla home page dell'APP, che cercherà automaticamente il modello di robot posseduto. Seguire le istruzioni dell'APP per completare la connessione.

B. Scansiona per aggiungere: toccare "Scansiona per aggiungere" sulla home page dell'APP, inquadrare con la fotocamera il codice QR presente sul robot e seguire le istruzioni dell'APP per completare la connessione.

C. Aggiungi manualmente: toccare "Aggiungi dispositivo" nella home page dell'APP, scegliere il modello di robot e seguire le istruzioni dell'APP per completare la connessione.

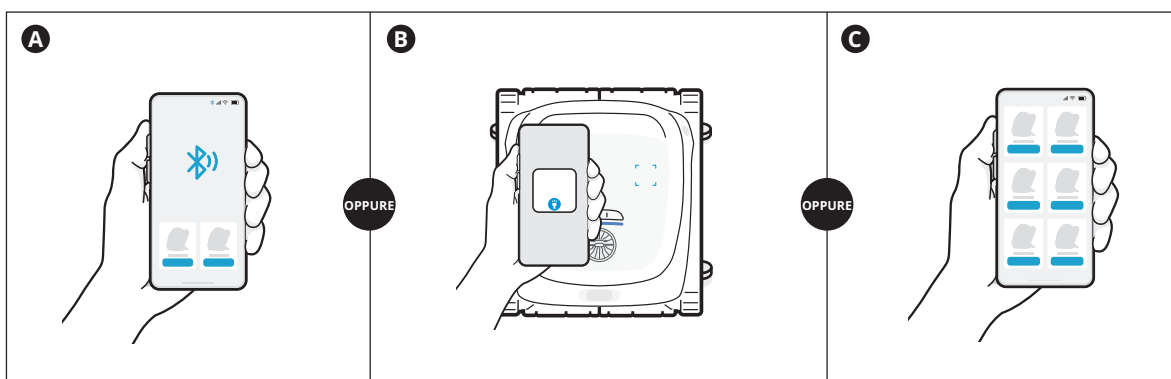

## 8 Funzionamento del prodotto

### 8.1 Carica

#### ○ Installare il dock di ricarica

Spingere la staffa dal basso verso l'alto nella scanalatura sul retro del dock di ricarica ( **1** ). L'installazione è corretta quando si sente un "clic" ( **2** ).

#### ○ Collegare l'alimentazione

Collegare la spina alla fonte di alimentazione ( **3** ).

#### ○ Caricare il robot

Posizionare il robot sul dock di ricarica ( **4** ). Quando l'indicatore pannello sul robot mostra una luce intermittente ( **5** ), significa che il robot è in carica.

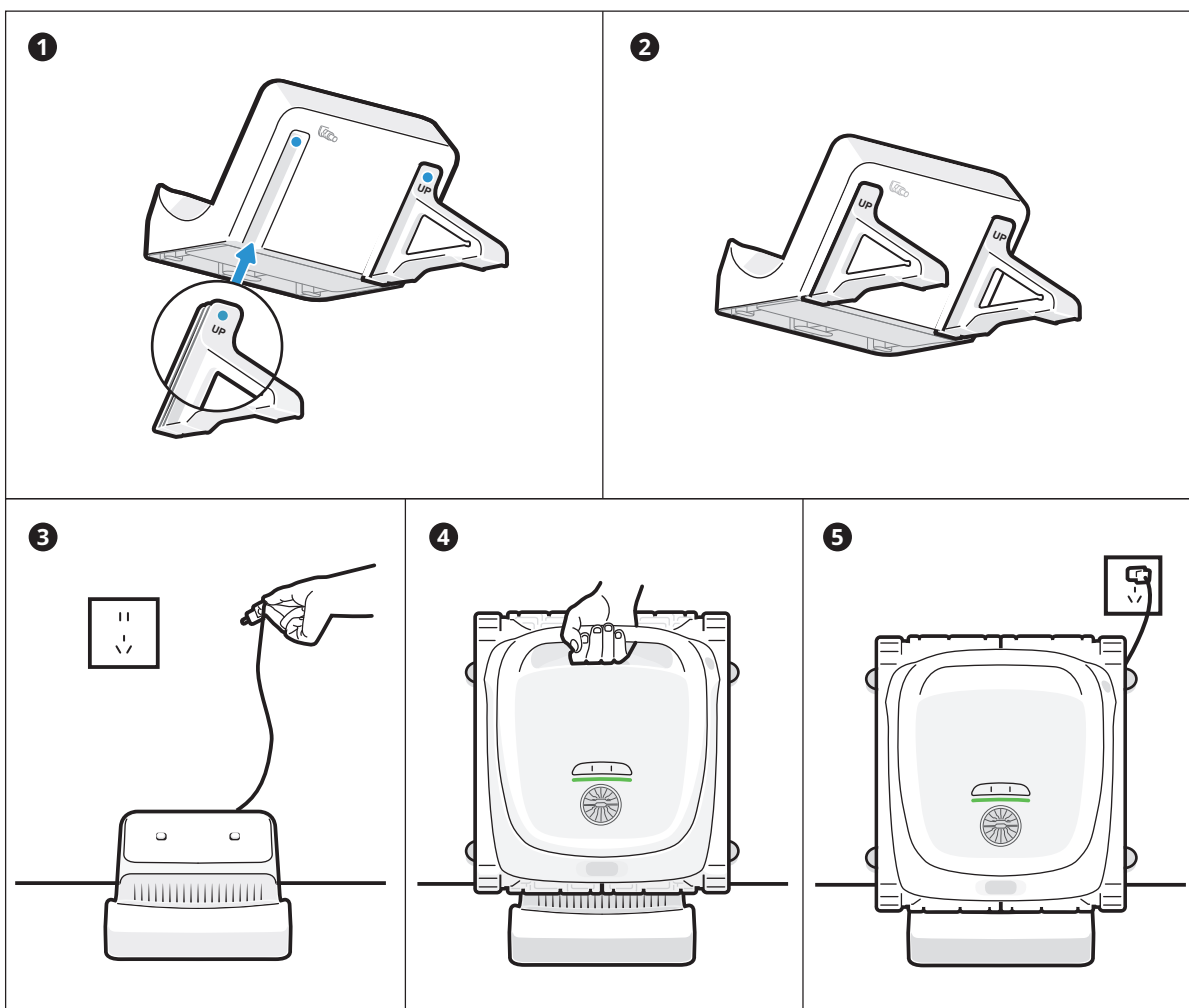

#### 💡 Suggerimenti

- Prima di utilizzare il robot, accertarsi che sia sufficientemente carico.
- La temperatura di carica è 0~40 °C/32~104 °F. Durante la ricarica, si consiglia di tenere il robot all'interno dell'area di copertura del Wi-Fi e al riparo dall'umidità e dalla luce solare diretta.

## 8.2 Preparazioni prima della pulizia

- Prima della pulizia, assicurarsi che il robot sia acceso e disponga di una carica sufficiente. Quando il robot è completamente carico, l'indicatore pannello sul robot deve avere una luce verde fissa ( ❶ ).  
(Se il robot è collegato all'APP, è possibile controllare il livello della carica dalla APP).
- Impostare la modalità pulizia e il pulsante della modalità selezionata mostrerà una luce bianca fissa ( ❷ ).
- **Prima di metterlo in acqua, collocare il robot su una superficie piana e attendere circa 5 secondi perché si calibri ( ❸ ).**
- Dopo averlo messo in acqua, il robot inizierà a pulire automaticamente ( ❹ ).

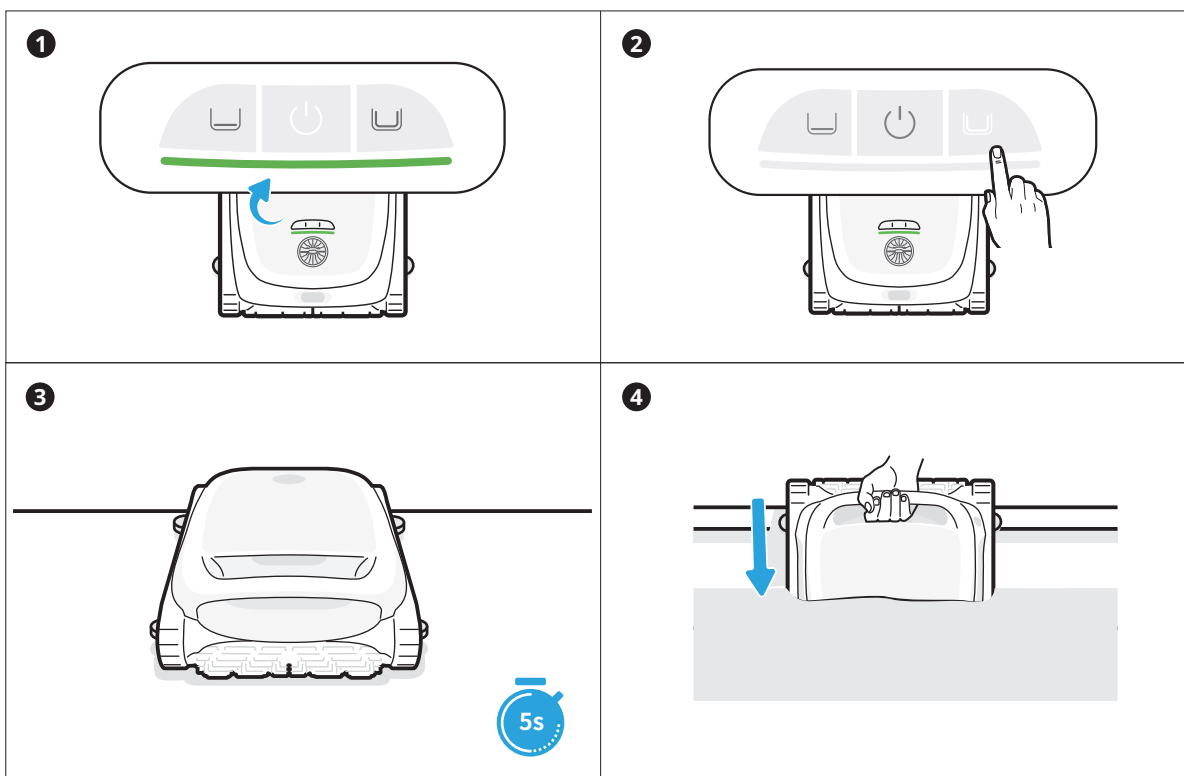

**Prima di metterlo in acqua, è essenziale collocare il robot su una superficie piana e attendere circa 5 secondi perché si calibri. Seguendo questi passaggi, si garantisce la massima efficacia del percorso di pulizia del robot.**

### 💡 Suggerimenti

- Prima della pulizia, accertarsi che non vi siano oggetti estranei come asciugamani o giocattoli nella piscina.
- Impedire ad animali e persone di entrare in piscina durante la pulizia.
- Per ottenere risultati di pulizia ottimali, si consiglia di far funzionare il robot separatamente dalla pompa di circolazione.
- Quando il robot entra in acqua, il segnale Wi-Fi si indebolisce e si disconnette dal telefono. Una volta che il robot esce dall'acqua, anche quando si trova sulla superficie dell'acqua, il segnale Wi-Fi viene ripristinato. L'App si riconnetterà automaticamente e sincronizzerà i dati di pulizia pertinenti.

### 8.3 Manutenzione post-pulizia

- Al termine dell'operazione di pulizia, il robot si attacca alla linea d'acqua accanto alla parete ( **1** ).
- Estrarre il robot dalla piscina con delicatezza ( **2** ).
- Pulire il cestello del filtro  
Aprire il coperchio superiore del robot ( **3** ), estrarre il cestello del filtro ( **4** ) e svuotarlo. Sciacquare accuratamente il cestello con acqua, quindi rimontarlo nel robot ( **5** ).

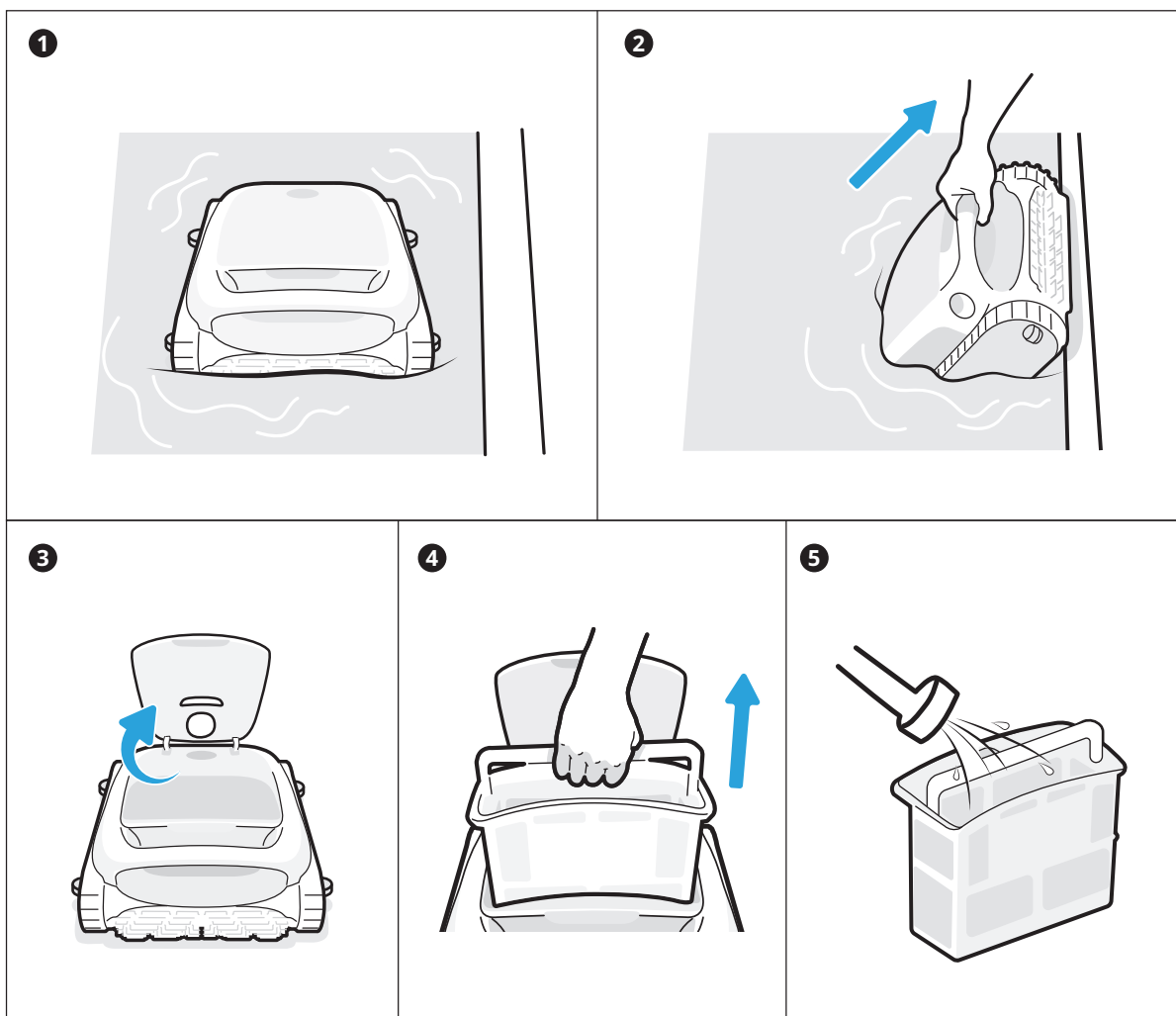

#### **💡 Suggerimenti**

- Dopo avere completato la pulizia ed essere stato estratto dall'acqua, il robot si svuota automaticamente.
- Quando il robot smette di gocciolare acqua, rimetterlo sul dock di ricarica per l'uso successivo. Se il robot non riesce a tornare automaticamente ai lati della piscina, utilizzare il gancio in
- dotazione per tirarlo in superficie e poi estrarlo dalla piscina.



### 9.1 Manutenzione

- Dopo ogni utilizzo, controllare ed eliminare eventuali corpi estranei, come capelli aggrovigliati e sabbia intrappolata, dall'uscita acqua e dalle spazzole a rullo.
- Pulire il sensore intelligente a ultrasuoni. Prima della pulizia, accertarsi che non vi siano ostacoli sui sensori.

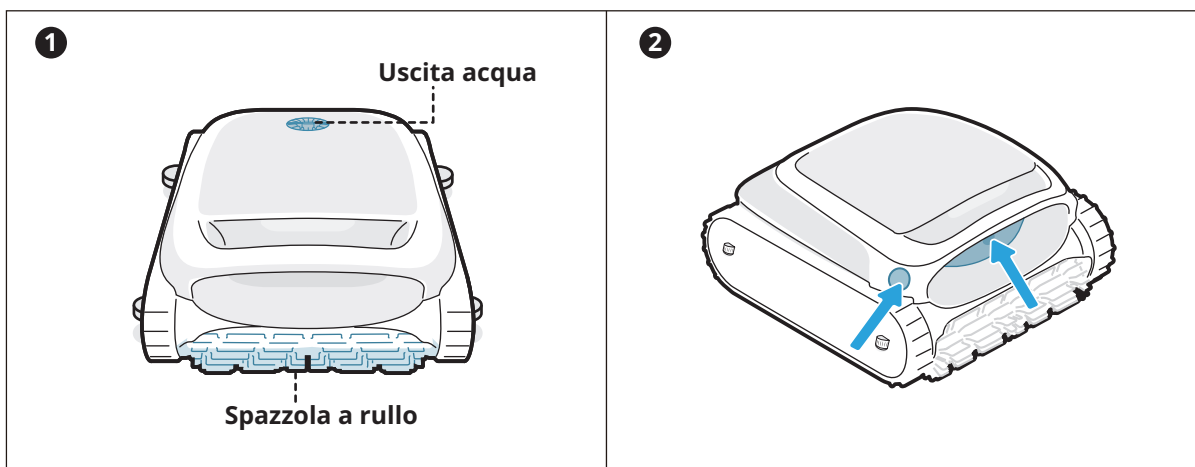

### 9.2 Accessori sostituibili

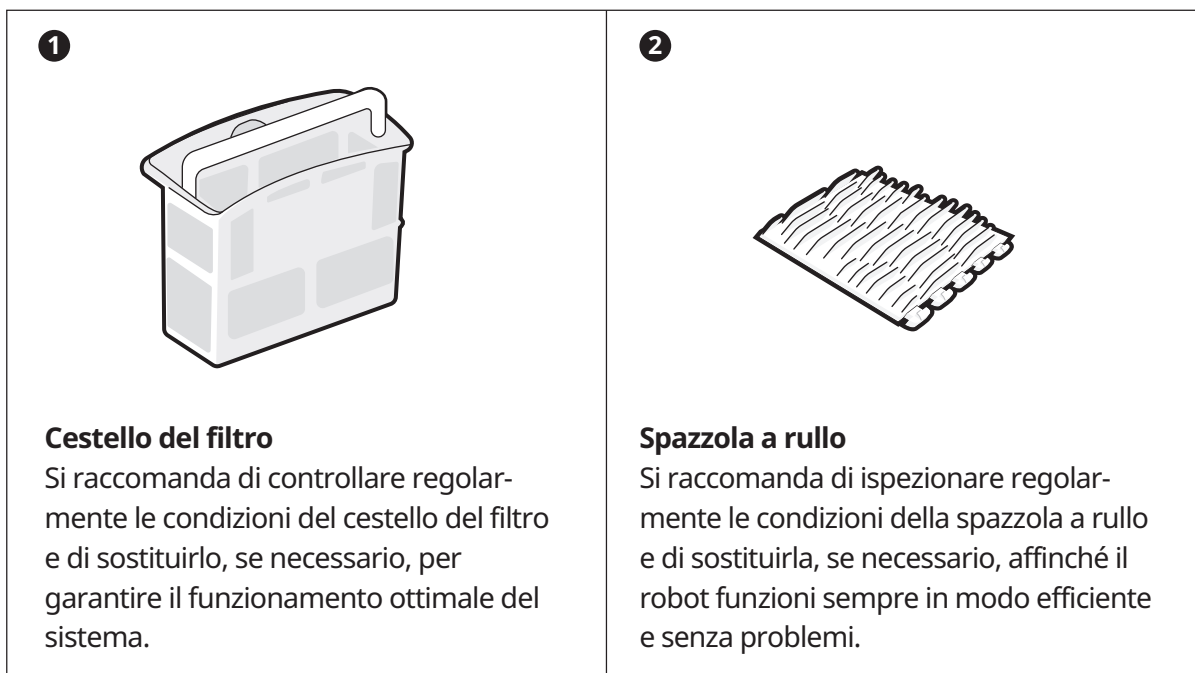

## 10 Conservazione

- Individuare uno spazio adeguato per la conservazione al chiuso che sia fresco, asciutto e al riparo dalla luce diretta del sole, dalla pioggia e dal gelo.
- Tenere il robot pulitore per piscina lontano da temperature estreme, fiamme libere e luoghi accessibili ai bambini.
- Se riposto per un lungo periodo di tempo, proteggerlo adeguatamente dalla polvere.
- Spegnerne e scollegare l'apparecchio dalla fonte di alimentazione quando lo si ripone. Controllare il livello della batteria almeno ogni 6 mesi e caricarla al 50% circa.
- Dopo ogni utilizzo, assicurarsi che l'acqua all'interno del robot sia stata completamente scaricata e che sia asciutto. Per attivare lo svuotamento, tenere premuto il pulsante "Modalità pavimento" per 3 secondi. Attendere circa 3 minuti affinché il robot finisca di svuotarsi.

## 11 FAQ

### 11.1 Perché il robot non si muove o si muove lentamente sul fondo della piscina?

- Si raccomanda di far funzionare il robot separatamente dalla pompa di circolazione.
- Il robot potrebbe essere bloccato dallo scarico o da altri ostacoli presenti sul pavimento della piscina. Se dopo qualche minuto non riesce a superare l'ostacolo, aiutarlo manualmente utilizzando il gancio. Il robot riprenderà la pulizia dopo avere superato l'ostacolo.
- Se la piscina è troppo sporca, il robot aspirerà rapidamente detriti e fanghi. Controllare subito il cestello del filtro per verificare se è necessario pulirlo.

### 11.2 Perché il robot impiega così tanto tempo per entrare in acqua?

Il robot ha bisogno di un po' di tempo per rilasciare l'aria presente nella camera di galleggiamento quando entra in acqua. Attendere pazientemente per circa 3 minuti.

### 11.3 Perché il robot è offline?

- Segnale Wi-Fi debole: il robot è lontano dall'area del segnale Wi-Fi oppure entra in acqua, causando lo scollegamento dalla rete. Il robot si collegherà automaticamente quando il segnale viene ripristinato.
- Arresto dispositivo: il robot si arresta automaticamente quando la carica si esaurisce. Dopo aver effettuato la carica e l'accensione, il robot si collegherà in automatico.
- Il dispositivo è collegato mediante un altro account: il robot è stato collegato da un altro utente. È possibile resettare la rete del Wi-Fi e ricollegarla.
- Relativo al router: se il router si sta riavviando, se sono presenti variazioni nel nome o nella password del router Wi-Fi, o se il router ha messo il dispositivo nella blacklist, risolvere prima questi problemi per determinare se il dispositivo ritorna online. Se il problema persiste, resettare la rete Wi-Fi e ricollegarsi.

#### 11.4 Perché non è possibile caricare il robot?

- Controllare che il robot sia collegato correttamente.
- Assicurarci che il robot sia posizionato correttamente sul dock di ricarica.
- Verificare se i pin di ricarica del dock e del robot sono arrugginiti o sporchi.  
In caso affermativo, pulirli prima di tentare una nuova ricarica.

#### 11.5 Perché si sente un rumore prima che il robot inizi a pulire e finisca di pulire?

È normale. Il robot si sta svuotando e la durata prevista è di circa 3 minuti.

\* Se si riscontrano problemi durante l'utilizzo, si prega di visitare il sito web/APP ufficiale per controllare le FAQ o di contattare il nostro servizio clienti per assistenza.

## 12 Servizio di assistenza post-vendita

<b>Politica sulla garanzia</b>	Garanzia di 3 anni
<b>E-mail Servizio di assistenza post-vendita</b>	service@beatbot.com
<b>Sito internet ufficiale</b>	www.beatbot.com
<b>Numero verde America settentrionale</b>	(833) 702-4399 Lun-Ven 9:00-18:00 (CST)

\* Per l'ultima politica di post-vendita, consulta il sito ufficiale di Beatbot.

Il pacco batteria agli ioni di litio contiene sostanze pericolose per l'ambiente. Prima di smaltire il robot, rimuovere il pacco batteria, quindi smaltirlo o riciclarlo. Viene utilizzato in base alle leggi e ai regolamenti locali del paese o della regione.

## Informazioni RAEE

Tutti i prodotti contrassegnati da questo simbolo sono rifiuti di apparecchiature elettriche ed elettroniche (RAEE come da direttiva 2012/19/UE) che non devono essere mescolati con i rifiuti domestici indifferenziati. Per proteggere la salute umana e l'ambiente, invece, è necessario consegnare i rifiuti di apparecchiature a un punto di raccolta designato dal governo o dalle autorità locali per il riciclaggio dei rifiuti di apparecchiature elettriche ed elettroniche. Lo smaltimento e il riciclaggio corretti contribuiranno a prevenire potenziali conseguenze negative per l'ambiente e la salute umana. Per ulteriori informazioni sull'ubicazione e sui termini e le condizioni di tali punti di raccolta, contattare l'installatore o le autorità locali.

# Beatbot