



Accesorios de competición para piscinas
Alta tecnología al servicio del nadador

Competition Pool Accessories
Cutting edge technology for the swimmer



Accesorios de competición para piscinas

Competition Pool Accessories

Máximo nivel y rendimiento en la alta competición

El reto principal de un deportista es rendir al máximo tanto en el entrenamiento como en la competición. AstralPool tiene también esta filosofía, máximo nivel y rendimiento en el diseño de sus productos para la piscina de competición. En AstralPool nos identificamos perfectamente con el deportista de élite o amateur, sabemos cómo satisfacer su necesidad de rendimiento máximo. Contribuimos para que se alcancen nuevos récords como por ejemplo los conseguidos en los Campeonatos del Mundo de Natación 2003 en Barcelona.

Las piscinas de competición están obligadas a cumplir una serie de normativas en lo que respecta a seguridad. Los accesorios de competición AstralPool no sólo aportan la seguridad necesaria en la piscina, sino que además, y avalados por nuestra gran experiencia en grandes acontecimientos deportivos, añaden un valor real de fiabilidad y alta tecnología.

Gama de accesorios de competición:

- Podiums de salida.
- Corcheras y flotadores de corcheras.
- Anclajes y accesorios para corcheras.
- Opciones para guardar las corcheras.
- Señalización para la natación espalda y salida falsa.
- Paneles de viraje.



High performance, the highest standards in top class competition

The greatest challenge for a sportsman or woman is to always give his or her very best, be it in training or serious competition. AstralPool shares this philosophy, high performance and the highest standards in the design of its products for competition pools. At AstralPool we can identify perfectly with both amateur and top-flight professional sportspeople, we know how to satisfy the need for performance at the highest level. We are helping to set new standards, to break new records, such as those attained at the 2003 World Swimming Championships held in Barcelona.

Competition pools worldwide are obliged to comply with a series of safety regulations. AstralPool competition pool accessories not only guarantee pool safety, but also add tangible reliability and the latest in technological advances, as verified by our long history of participation at major sporting events.

Our range of competition accessories:

- Starting blocks.
- Float lines and floats.
- Float line anchors and other accessories.
- Float line storage solutions.
- Backstroke flags and false start lines.
- Turning panels.





Productos innovadores

AstralPool ha patentado un nuevo sistema de podium donde el nadador puede escoger el ángulo de inclinación que considere más ventajoso pudiendo elegir entre valores de 0° a 10° de inclinación de la plataforma.



Innovative products

AstralPool has patented a new starting block that allows the swimmer to choose the angle of platform tilt, between 0° and 10°, which he or she considers most suitable.

Una nueva era en el mundo de las corcheras

Especialmente concebido para los pasados Campeonatos del Mundo de Natación 2003 en Barcelona, AstralPool ha lanzado al mercado un nuevo concepto de corchera, aportando un avance tecnológico importante en el mundo de la competición.



A new era for float lines

Especialmente developed for the 2003 World Swimming Championships in Barcelona, AstralPool have launched a whole new concept in Float lines, a significant technological step forward for the world of competition swimming.

Récords hechos realidad

60 récords continentales, 38 récords del Campeonato y 14 récords mundiales es el bagaje de los pasados Campeonatos del Mundo de Natación 2003 en Barcelona. Esperamos desde AstralPool, continuar ayudando a los nadadores a que sus sueños se sigan haciendo realidad.



Record dreams come true

60 continental records, 38 championship records and 14 world records are the total haul from the Barcelona 2003 World Swimming Championships. All of us at AstralPool wish to continue helping swimmers' dreams become reality.

Podiums piscina competición

Competition Pool Starting Blocks

Podiums de salida

Es básico para un nadador que el momento de la salida sea óptimo y efectivo para un buen resultado final. Los podiums de salida AstralPool aseguran que este momento sea perfecto y sin ningún tipo de contrariedades para el nadador, gracias a la gran resistencia y estabilidad de su diseño. Construidos en acero inoxidable AISI 316, la plataforma y el peldaño son de poliéster y fibra de vidrio totalmente antideslizantes.

Opciones

La gama de podiums de salida para nadadores AstralPool le ofrece diferentes acabados y alturas. Podrá elegir entre acabados en acero inoxidable pulido o si lo prefiere, pintado en Epoxi blanco. Igualmente podrá escoger entre alturas de 400 o 700 mm.

Ampliando las posibilidades de la gama ofrecemos al cliente la opción de podium a medida (código 00146), para una mejor adaptación a la situación de los rebosaderos de agua. Sólo tendrá que ponerse en contacto con nosotros y facilitarnos la medida de la anchura de este.

Starting Blocks

Essential for the swimmer looking for the optimum start, so essential for a good finish. AstralPool starting blocks guarantee a perfect start, with no unforeseen setbacks for the competitor, thanks to the design's great strength and stability. Made from AISI-316 stainless steel, the platform and steps are made from 100% non-slip polyester and glass fibre.

Options

The AstralPool range of starting blocks for competition swimmers comes in different heights and finishes. Choose from polished stainless steel or white epoxy, both available in 400mm or 700mm heights.

In order to offer even more choice, we also offer our customers a made to measure service (code nº 00146), tailor made to the overflow measurements of your pool. Simply contact us with details of the pool width.





Podium Classic

Construcción en inox. AISI-316. Plataforma de poliéster y F.V. antideslizante de 500 x 500. Numeración no incluida. Anclaje para empotrar no incluido en el suministro.

"Classic" Starting Block

Made from AISI 316 stainless steel. Platform 500mm x 500mm in non-slip polyester and glass fibre. Number sequence not included. Anchoring fixtures not included in the supply.

Código / Code	Finish / Acabado	Altura / Height
00144	Polished steel / Pulido	700 mm
00145	Polished steel / Pulido	400 mm
19956	White painted epoxy / Pintado en Epoxy blanco	700 mm
19957	White painted epoxy / Pintado en Epoxy Blanco	400 mm

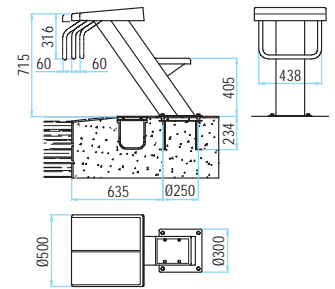

Cod. 00144 / 19956

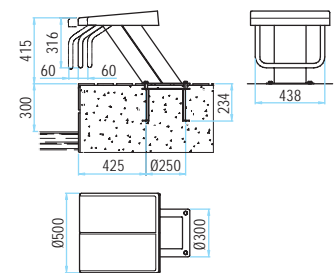

Cod. 00145 / 19957



Podium Tubo

Fabricado con tubo Ø43 Inox. AISI-304. Plataforma regulable de poliéster y F.V. antideslizante de 500 x 500. Numeración no incluida. Para fijación en anclaje 00143, no incluido en el suministro de los podiums 00146 y 19958, e incluida en los podiums 27578 y 27836.

"Tubo" Starting block

Made from Ø43 inox AISI-304. Adjustable platform 500mm x 500mm in non-slip polyester and glass fibre. Number sequence not included. For fixing with anchoring fixtures 00143 (not included in 00146 and 19958, and included in 27578 and 27836).

Código / Code	Finish / Acabado	Altura / Height
00146	Polished steel / Pulido	700 mm
27578	Polished steel / Pulido	400 mm
19958	White painted epoxy / Pintado en Epoxy blanco	700 mm
27836	White painted epoxy / Pintado en Epoxy Blanco	400 mm

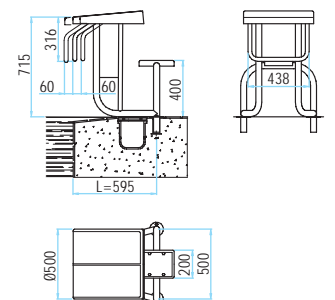

Cod. 00146 / 19958

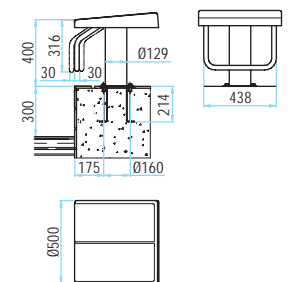

Cod. 27578 / 27836



Números para Podiums

Podium numbers

Código / Code	Description
28616	Números del 1 al 6 (4 unidades de cada modelo) Numbers 1 - 6 (4 units of each model)
28617	Números del 1 al 10 (4 unidades de cada modelo) Numbers 1 - 10 (4 units of each model)
34200	Números podiums BCNO3 del 1 al 6 (4 unidades de cada modelo) No. BCNO3 podiums from 1 to 6 (4 units each model)
34201	Números podiums BCNO3 del 1 al 10 (4 unidades de cada modelo) No. BCNO3 podiums from 1 to 10 (4 units each model)

Podiums piscina competición

Competition Pool Starting Blocks

Podiums BCN03

El reglamento de la Federación Internacional de Natación (FINA) permite una inclinación de 0° a 10° en la plataforma de apoyo del podio. Hasta la fecha, todos los podiums del mercado consistían en una plataforma fija.

El nuevo Podium BCN03, desarrollado y patentado por AstralPool, permite al nadador variar la inclinación de la plataforma manualmente pudiendo elegir el ángulo que considere más conveniente para él entre los siguientes valores: 0°, 3°, 6° y 10°.

Otra novedad incorporada en el Podium BCN03 son las agarraderas opcionales abatibles o fijas según el modelo. El nadador puede cambiar la posición de las mismas fácilmente dejándolas arriba o abajo según su conveniencia.

Además existe la versión "Eco", sin regulación (fijo a 6°) y con la posibilidad de escoger con agarraderas laterales o sin ellas.

Características:

- El podio está fabricado en acero inoxidable AISI-316.
- La plataforma de salida standard es desmontable para permitir el montaje del sistema electrónico de cronometraje marca Omega. Bajo pedido se puede adaptar a otros sistemas de cronometraje.
- La plataforma mide 550 mm de largo x 500 mm de ancho. Acabado pulido; altura 437 mm. Idóneo para instalar en piscina con muros laterales.
- Se incluye el anclaje para hormigonar.



BCN03 Starting Blocks

International Swimming Federation (FINA) regulations state that a tilt of between 0° and 10° on the starting block platform is permissible. Until now, all starting blocks on the market have featured fixed platforms.

The new BCN03 Starting Block, designed and patented by AstralPool, allows the swimmer to manually adjust the platform tilt as he or she deems convenient, with a choice of a 0°, 3°, 6° or 10° elevation.

Another new feature on this block are the optional handgrips, fixed or foldable depending on the model. The swimmer can easily change their position, leaving them up or down as they see fit.

The range also includes the fixed platform "Eco" model, with a 6° tilt, available with or without handgrips.

Features:

- Podium in AISI 316 stainless steel.
- The standard model platform is collapsible, allowing the installation of Omega electronic timing systems.
Installation of other systems on request.
- Platform measurements 550mm long by 500mm wide.
Height of polished steel model: 437mm. Ideal for installation in pools with lateral walls.
- Includes anchors for embedding.



Podium BCN03 con regulación manual y agarraderas laterales fijas (Cod. 28761)

El nadador podrá variar manualmente el ángulo que considere más ventajoso en cada prueba de natación entre los valores de 0°, 3°, 6° y 10°.

Podium BCN03 ECO fijo y agarraderas laterales fijas (Cod. 32700)

Plataforma fija a 6°.

Podium BCN03 ECO fijo sin agarraderas laterales fijas (Cod. 28760)

Plataforma fija a 6°.

BCN03 Starting Block with regulation manual and fixed handgrips (Cod. 28761)

The swimmer can manually adjust the platform tilt to the position he or she considers most advantageous for each event, with a choice of a 0°, 3°, 6° or 10° elevation.

ECO BCN03 fixed starting block, with fixed lateral handgrips (Cod. 32700)

Fixed 6° platform tilt.

ECO BCN03 fixed starting block, without fixed lateral handgrips (Cod. 28760)

Fixed 6° platform tilt.

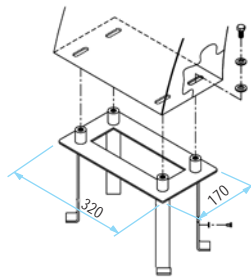
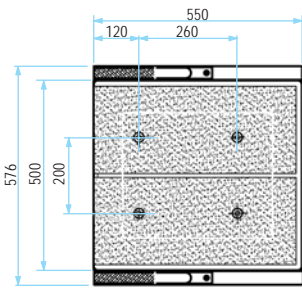

Planta (códigos 28761, 28760 y 32700)
Plant (codes 28761, 28760 and 32700)

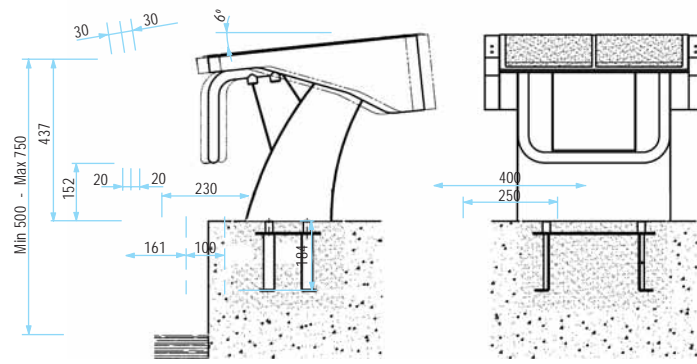

28760

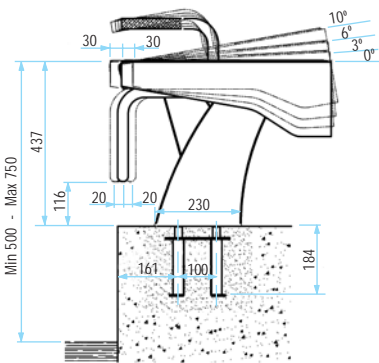

28761

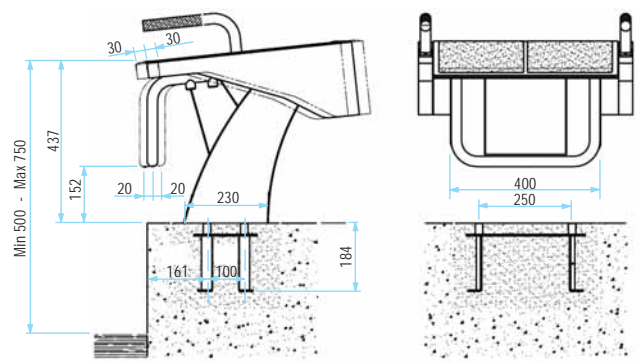
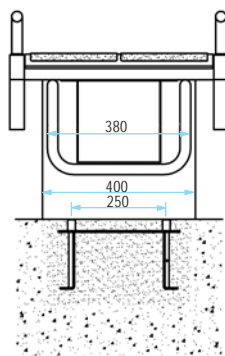

32700

Plataforma para Podiums

Compuesto por una bancada en AISI-304 y rejillas en material plástico. La plataforma también puede utilizarse como panel de viraje e incorpora las fijaciones para las corcheras.

Platform for Podiums

The product consists of an AISI-304 Stainless Steel bench and plastic grid. The platform can also be used as a turning panel and includes fastenings for float lines.



Modelo / Model	Descripción / Description
34213	Plataforma podiums, ancho calle 2 m. Platform for podiums, width lane 2 m.
34214	Plataforma podiums, ancho calle 2,5 m. Platform for podiums, width lane 2,5 m.
34215	Plataforma podiums, extremo derecho Platform for podiums, right end
34216	Plataforma podiums, extremo izquierdo Platform for podiums, left end

Corcheras y flotadores

Float lines and Floats

Empleadas para la limitación de las calles en competición, evitarán que el oleaje producido por cualquier nadador pueda afectar a las evoluciones de los nadadores contiguos. La situación de su línea de flotación y su sistema de rotación individual por módulos sobre cuerda de nylon, rompen todo tipo de turbulencias superficiales. Se aconseja colocar corcheras también en las paredes laterales para amortiguar el impacto de las olas contra las mismas.

Su diseño y flexibilidad les permite ser recogidas con un enrollador, una vez terminado su servicio.

Están construidas en materiales plásticos inyectados o soplados. Disponemos de una extensa gama de modelos, longitudes, tipos de enganche y colores a su servicio.

Used to mark out the individual lanes in competition swimming, they also serve to absorb waves produced by swimmers in adjoining lanes. Their line of floatation and the system of individual pieces rotating around a nylon line breaks up all surface turbulence. It is also advisable to place float lines along the sides of the pool in order to dampen waves breaking against the pool walls.

Their flexible design allows them to be rolled up for storage when not in use.

The markers are manufactured in injected or blown plastic and are available in a wide range of models, lengths, colours and attachment types.

Roma Model / Modelo Roma

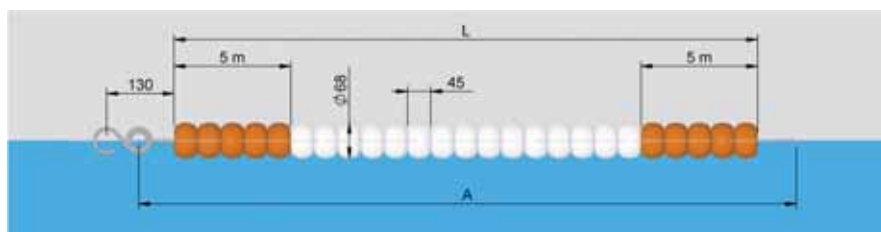

Floats / Flotadores

Modelo / Model	Blanco / White	Naranja / Orange	Azul / Blue	Rojo / Red
Roma	00149	00150	00151	00152

Float lines / Corcheras

Modelo / Model	Código / Code	Longitud (L) / Length (L)	Cuerda (m) / A Line (m)	Nº flotadores Roma naranja / Nº of Orange "Roma" Floats	Nº flotadores Roma blancos / Nº of White "Roma" Floats
Roma	00181	25 m	27	232	318
Roma	00183	50 m	52	232	868

92 Model / Modelo 92

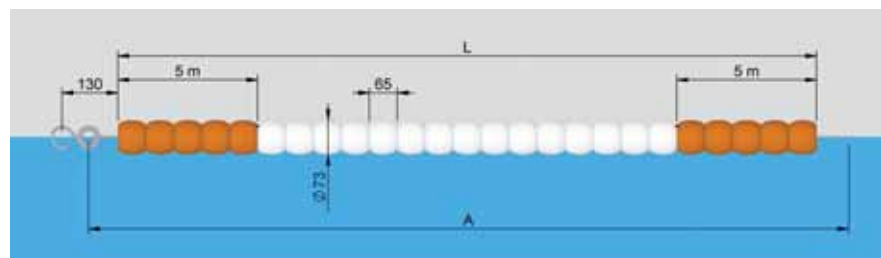

Floats / Flotadores

Modelo / Model	Blanco / White	Naranja / Orange	Azul / Blue	Rojo / Red
92	00153	00154	00155	00156

Float lines / Corcheras

Modelo / Model	Código / Code	Longitud (L) / Length (L)	Cuerda A (m) / A Line (m)	Nº flotadores 92 naranja / Nº of Orange 92 Floats	Nº flotadores Roma blancos / Nº of White "Roma" Floats
92	00184	25 m	27	152	229
92	00186	50 m	52	152	612

Moscú Model / Modelo Moscú

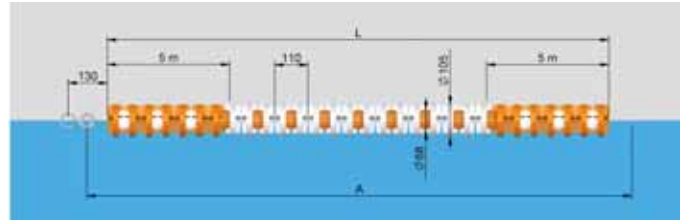

Floats / Flotadores

Modelo / Model	Blanco / White	Naranja / Orange	Azul / Blue	Rojo / Red
Moscú	00161	00162	00163	00164

Floats lines / Corcheras

Modelo / Model	Código / Code	Longitud (L) / Length (L)	Cuerda A (m) / A line (m)	Nº flotadores Moscú naranja / Nº of Orange "Moscú" Floats	Nº flotadores Roma naranja / Nº of Orange "Roma" Floats	Nº flotadores Moscú blancos / Nº of White "Moscú" Floats	Nº flotadores Roma blancos / Nº of White "Roma" Floats
Moscú	00190	25 m	27	192	96	286	143
Moscú	00192	50 m	52	192	96	756	378

Montreal Model / Modelo Montreal

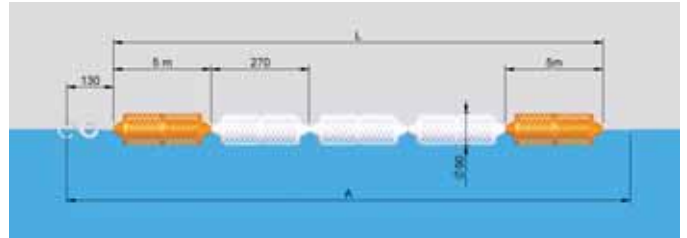

Floats / Flotadores

Modelo / Model	Blanco / White	Naranja / Orange	Azul / Blue	Rojo / Red
Montreal	00165	00166	00167	00168

Float lines / Corcheras

Modelo / Model	Código / Code	Longitud (L) / Length (L)	Cuerda A (m) / A line (m)	Nº flotadores Montreal naranja / Nº of Orange "Montreal" Floats	Nº flotadores Montreal blancos / Nº of White "Montreal" Floats
Montreal	00193	25 m	27	38	55
Montreal	00195	50 m	52	38	149

Seul Model / Modelo Seul

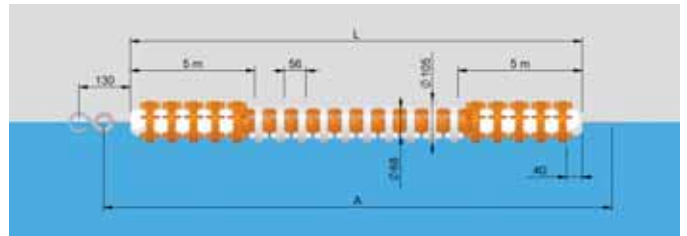

Floats / Flotadores

Modelo / Model	Blanco / White	Naranja / Orange	Azul / Blue	Rojo / Red
Seul	00169	00170	00171	00172

Float lines / Corcheras

Modelo / Model	Código / Code	Longitud (L) / Length (L)	Cuerda A (m) / A line (m)	Nº flotadores Seul naranja / Nº of Orange "Seul" Floats	Nº flotadores Roma blancos / Nº of White "Roma" Floats	Nº flotadores Seul blancos / Nº of White "Seul" Floats	Nº flotadores Roma naranjas / Nº of Orange "Roma" Floats
Moscú	00196	25 m	27	178	178	268	269
Seul	00198	50 m	52	178	178	714	715

Corcheras y flotadores

Float lines and Floats

Barcelona Model / Modelo Barcelona

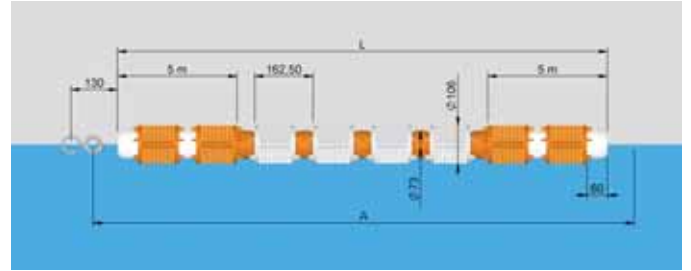

Floats / Flotadores

Modelo / Model	Blanco / White	Naranja / Orange	Azul / Blue	Rojo / Red
Barcelona	00173	00174	00175	00176

Floats line / Corcheras

Modelo / Model	Código / Code	Longitud (L) / Length (L)	Cuerda A (m) / A line (m)	Nº flotadores Barcelona naranja / Nº of Orange "Barcelona" Floats	Nº flotadores 92 blancos / Nº of White "92" Floats	Nº flotadores Barcelona blancos / Nº of White "Barcelona" Floats	Nº flotadores 92 naranja / Nº of Orange "92" Floats
Barcelona	00199	25 m	27	60	62	91	90
Barcelona	00201	50 m	52	60	62	242	241

France Model / Modelo France

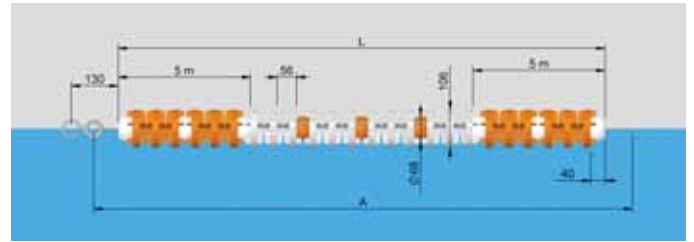

Floats / Flotadores

Modelo / Model	Blanco / White	Naranja / Orange	Azul / Blue	Rojo / Red
Barcelona	00177	00178	00179	00180

Float line / Corcheras

Modelo / Model	Código / Code	Longitud (L) / Length (L)	Cuerda A (m) / A Line (m)	Nº flotadores France naranja / Nº of Orange France Floats	Nº flotadores Moscú blancos / Nº of White Moscú Floats	Nº flotadores Roma naranja / Nº of Orange Roma Floats	Nº flotadores France blancos / Nº of White France Floats	Nº flotadores Moscú naranja / Nº of Orange Moscú Floats	Nº flotadores Roma blancos / Nº of White Roma Floats
France	00202	25 m	27	62	186	93	93	124	62
France	00204	50 m	52	62	496	248	248	124	62

NOTA: Existe la posibilidad de suministrar bajo pedido cualquier longitud, combinación, color y cuerda de corchera.
 NOTE: Made to measure float lines also available. Made to customers' specification of length, float colours and float line.

Esquemas de instalación de las corcheras

Float line installation diagram

Instalación tipo Zurich/Wiesbaden
Zurich installation /Wiesbaden

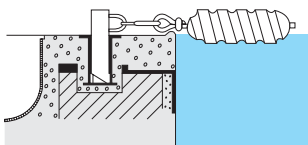

Anchorage / Anclaje 00142
Lane marker support / Soporte corchera 00140

Instalación tipo Filandés
Filandés installation

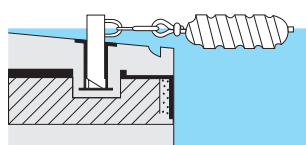

Anchorage / Anclaje 00142
Lane marker support / Soporte corchera 00140

Esquema de instalación
Installation diagram

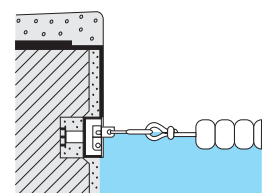

Anchor cups / Copas anclaje
09206 / 09207 / 00205 / 00206



Corchera BCN03

Desarrollada y patentada por AstralPool para los Campeonatos del Mundo de Natación 2003, la corchera BCN03 supone un avance tecnológico importante en piscinas de competición al conseguir una absorción máxima de las olas creadas por los nadadores, contribuyendo a que la lámina de agua sea lo más perfecta posible.

Principales ventajas

- Las corcheras BCN03 reducen en un 80% el oleaje en el interior del carril de competición. De esta manera, la onda que causa un nadador al desplazarse queda prácticamente absorbida, sin producir efectos de reflexión apreciables.

BCN03 Float line

Developed and patented by AstralPool for the 2003 World Swimming Championships in Barcelona, the BCN 03 is an important technological step forward for competition pools, capable of maximum absorption of waves created by other swimmers, leaving the water surface as undisturbed as possible.

Main advantages

- BCN float lines reduce wave disturbance within one's lane by 80%. The ripple caused by the swimmer as he/she progresses up the lane is almost completely absorbed, with minimal bounce-back.

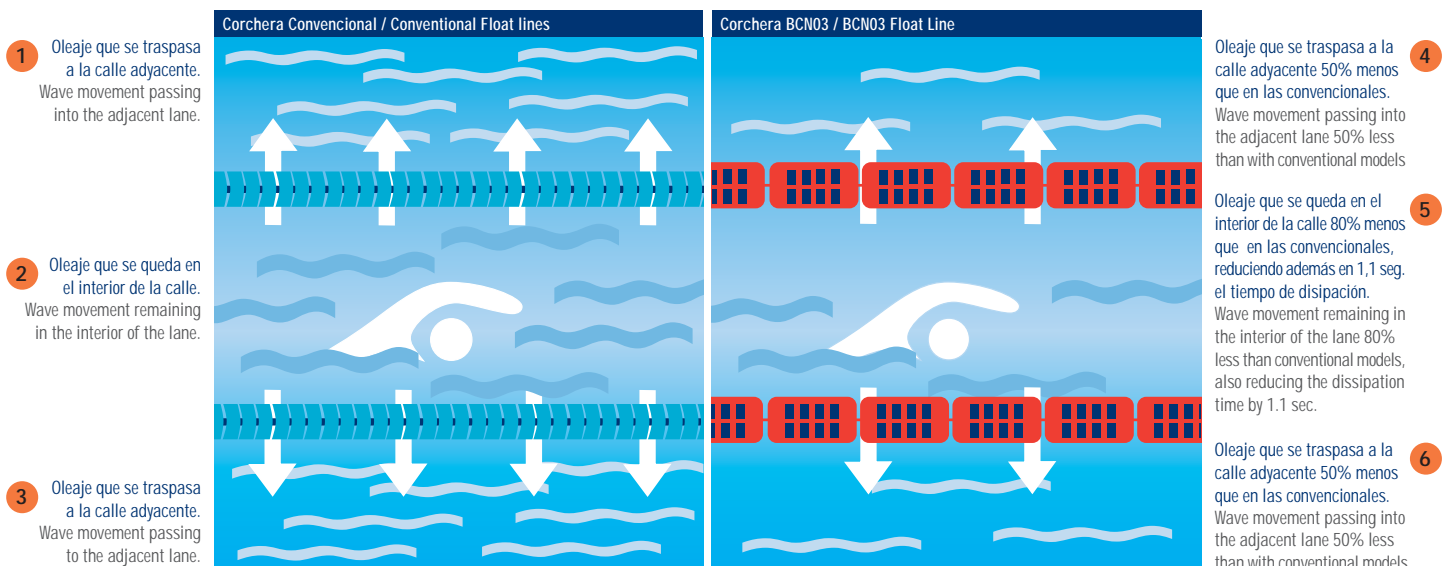

Corcheras y flotadores

Float Lines and Floats

- Las corcheras BCN03 absorben hasta un 50% más de oleaje que las convencionales. Con ello se consigue que cada calle de la piscina se vea lo menos afectada posible por la actividad en la calle adyacente y de su propia calle.

Estos datos son resultados de las pruebas biomecánicas realizadas por el Instituto de hidrodinámica Aplicada (INHA) en Julio 2003.

Funcionamiento

Cada flotador dispone en su interior de un mecanismo formado por 24 turbinas distribuidas en 6 ejes. La onda de agua hace girar las turbinas transformándose la energía cinética en energía mecánica que a su vez se disipa con el rozamiento impidiendo su traspaso a la calle contigua. Cada turbina puede girar libremente alrededor de su eje y a su vez toda la corchera puede girar alrededor del cable.

- BCN 03 float lines absorb up to 50% more wave disturbance than conventional models. The water surface in each lane is as little affected as possible by activity in both neighbouring lanes and within the lane itself.

Data from biomechanical tests carried out by the Institute of Applied Hydrodynamics (INHA) in July 2003.

How they work

Each float has a mechanism inside comprising of 24 turbines on 6 spindles. Each wave turns the turbines, converting the kinetic energy into mechanical energy, which in turn is dissipated through friction, preventing the disturbance from passing to the adjoining lane. Each turbine can turn freely upon its axis, just as each float may turn upon the cable.



Modelo BCN03 Competición
BCN03 Eco Competition Model

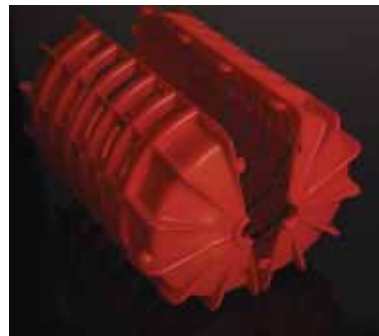

Modelo BCN03 Eco
BCN03 Eco Model

BCN03 Model / Modelo BCN03

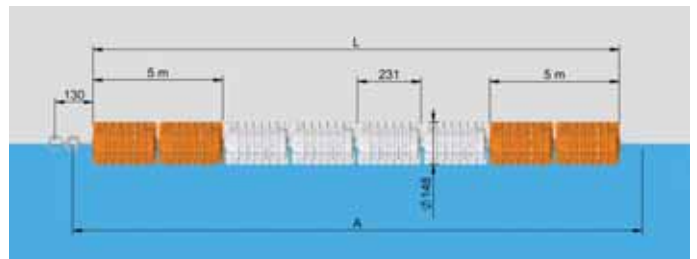

Floats / Flotadores

Modelo / Model	Blanco / White	Naranja / Orange	Azul / Blue	Rojo / Red
BCN03 Competition	28204	28425	28423	28424
BCN03 Eco	28798	28801	28799	28800

Float Lines / Corcheras

Modelo / Model	Código / Code	Longitud (L) / Length (L)	Cuerda A (m) / A line (m)	Nº flotadores BCN03 azul / Nº of Blue "BCN03" Floats	Nº flotadores BCN03 rojos / Nº of Red "BCN03" Floats
BCN03 Competition	28802	25 m	30	44	64
BCN03 Competition	28804	50 m	60	44	172
BCN03 Eco	28803	25 m	30	44	64
BCN03 Eco	28805	50 m	60	44	172

Anclajes y accesorios corcheras

Anchor and Float Line Accessories

Anclajes para material de competición

Una perfecta fijación al suelo o a la pared de los diferentes accesorios de competición es tan importante como los propios accesorios en sí, en lo que se refiere a seguridad en una piscina de competición. Fabricados en acero inox. AISI-316, la gama de anclajes para corcheras AstralPool además de cubrir todas las necesidades de acoplamiento con los diferentes accesorios, son una garantía de resistencia y seguridad en la colocación de estos.

Anchor for competition material

Perfect anchorage for our range of competition equipment (starting blocks, float line supports, false start lines and back stroke flags) is equally as important as the accessories themselves, especially where competition pool safety is concerned. Manufactured in AISI-316 stainless steel, the AstralPool anchorage range for competition accessories are a guarantee of strength and safety, perfect for all our competition range products.



Modelo / Model	Descripción / Description
09206	Copa anclaje en acero inox. AISI-316. Con varilla. (Piscina hormigón) AISI-316 stainless steel anchor cup with rod. (Concrete pool)
09207	Copa anclaje en acero inox. AISI-316. Con varilla. (Piscina prefabricada) AISI-316 stainless steel anchor cup with rod (for pre-fabricated pools)
00205	Copa anclaje en acero inox. AISI-316. Con enganche escamoteable. (Piscina hormigón) AISI-316 stainless steel anchor cup with retractable eye. (Concrete pool)
00206	Copa anclaje en acero inox. AISI-316. Con enganche escamoteable. (Piscina prefabricada) AISI-316 stainless steel anchor cup with sunken attachment (for pre-fabricated pools).
00140	Soporte con anclajes corcheras en acero inox. AISI-316. AISI-316 stainless steel float line support with anchors.
00141 / 19960	Anclaje plano en acero inox. AISI-316. Para tubo ø 43 y 48. AISI-316 stainless steel flat anchor for ø 43 and ø 48 tubing.
00142 / 19961	Anclaje inclinado en acero inox. AISI-316. Para tubo ø 43 y 48. AISI-316 stainless steel inclined anchor for ø 43 and ø 48 tubing.
00143	Anclaje fijación en acero inox. AISI-316. AISI-316 stainless steel anchor attachment.
18243	Anclaje con pletina reforzado en acero inox. AISI-316. AISI-316 stainless steel anchor with reinforced plate.

Ganchos, tensores, cuerdas y cables corcheras

Amplia gama de accesorios de enganche para corcheras AstralPool en acero inoxidable. Serán el complemento ideal de fijación para toda la gama de corcheras AstralPool, por su fiabilidad y robustez de su diseño.

Hooks, tensioners, float line ropes and cables

A wide selection of stainless steel fittings for AstralPool's float line range. The ideal anchorage solution for all AstralPool float lines, due to their reliability and robust design.



Modelo / Model	Descripción / Description
00207	Gancho de acero inoxidable con guardacabos. AISI-316 stainless steel hook with thimble.
00209	Tensor de acero inoxidable AISI-316. AISI-316 stainless steel tensioner.
00208	Tensor corcheras en bronce cromado e inox. Float line tensioner in bronzed chrome and inox.
01468	Amortiguador corchera en acero inoxidable AISI-316. AISI-316 stainless steel float spring.
00210	Cuerda corcheras diámetro 7 mm. ø 7 mm float line.
00211	Cable en acero inoxidable AISI-316 plastificado diámetro 4x6 mm. Plastified AISI-316 stainless steel cable 4x6 mm diameter.
28808	Cable en acero inoxidable AISI-316 plastificado diámetro 6 mm. Plastified AISI-316 stainless steel cable 6 mm diameter.

Opciones para guardar las corcheras

Float Line Storage Options

Carro recogecorcheras BCN03

Carro recogecorcheras diseñado para transportar y almacenar la corchera BCN03 después de su utilización en la piscina. Es de fácil manipulación y estéticamente discreto.

Características

Fabricado en tubo de acero inoxidable AISI-316, incluye una bolsa de PVC para recoger el agua sobrante de las corcheras. Gracias a la salida inferior de la bolsa, el vaciado de la misma se realiza de forma controlada y evitando derramamiento de agua. Para una máxima movilidad dispone de 4 ruedas giratorias, dos de las cuales incorporan frenos.

Apto para ser utilizado con todos los modelos de corcheras hasta 50 metros de longitud.



Cod. 28623

Enrollador corcheras móvil

Fabricado en acero inoxidable AISI-304, dotado de volante de gran diámetro para el accionamiento y montado sobre 4 ruedas giratorias para su fácil transporte. Dos de ellas disponen de freno para la inmovilización del enrollador. Este modelo de enrollador no es compatible con la corchera BCN03.



BCN03 float line collector cart

Float line collector cart designed to transport and store BCN 03 float lines after their use in the pool. It is both easy to operate and aesthetically discrete.

Features

Manufactured in AISI-316 stainless steel, this model includes a PVC bag to collect excess water from the float lines. The drainage valve at the bottom of the bag allows it to be emptied without spillage. For maximum moveability, the cart has 4 castor wheels, two of which have brakes.

Suitable for float lines up to 50m long.

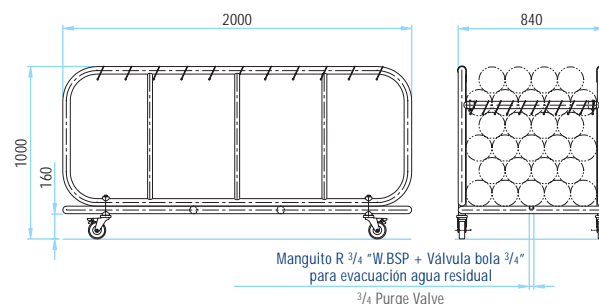

Mobile float line winding reel

Manufactured in AISI-316 stainless steel, this model features a large reel for easy winding and is mounted on 4 castors wheels for ease of movement. 2 wheels have equipped with brakes to immobilise the apparatus. This winding reel model is not compatible with BCN 03 float lines.

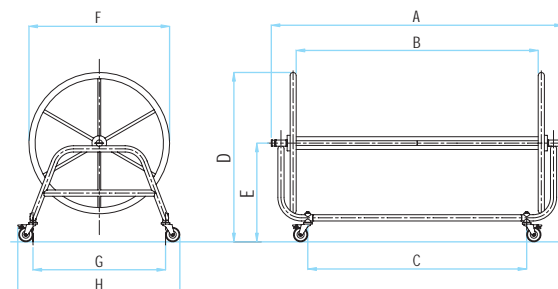

Código / Code	Ancho / Width	A	B	C	D	E	F	G	H
27481	1200	1484	1135	974	1175	685	980	924	1130
20762	1800	2036	1687	1526	1175	685	980	924	1130

Float line capacity / Capacidad de corcheras

		Roma	92	Tokio	Moscu	Montreal	Seul	Barcelona	France
1,2 m	25 m	8	8	4	4	4	4	4	4
	33 m	6	6	4	2	4	2	4	4
	50 m	4	4	2	2	2	2	2	2
1,8 m	25 m	12	12	6	6	6	6	6	6
	33 m	9	9	6	3	6	3	6	6
	50 m	6	6	3	3	3	3	3	3



Recogecorcheras escamoteable

Permite el almacenamiento de corcheras en la parte inferior de la instalación. Fabricado en acero inoxidable AISI-316, el recogecorcheras escamoteable AstralPool se convierte en un elemento práctico y discreto en una piscina pública o de competición.

Funcionamiento

El cuerpo del recogecorcheras queda empotrado en el pavimento de la piscina, en el cual se sitúa el mecanismo escamoteable con la rueda que será el apoyo en el momento de la recogida de las corcheras. Quedando disimulado mediante una tapa superior panelable. Este artículo podrá complementarse en caso necesario con un saco recogecorcheras.

Sunken float line collector

Allows float lines to be stored away beneath the surface of the pool surround. Manufactured in AISI-316 stainless steel, the sunken float line collector is a practical yet discrete element for public and competition pools.

How it works

The collector housing is sunken into the pool surround. Inside is the mechanism and wheel that becomes the support when winding in the float line. A top panel hides the whole apparatus away. If necessary, this model can be complemented by a float line collector bag.

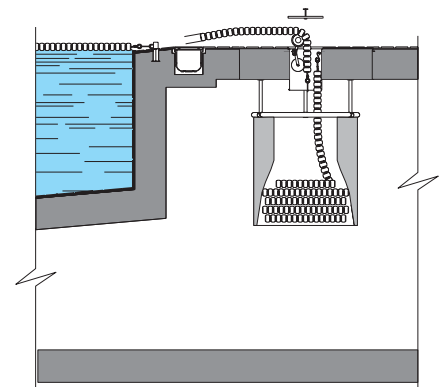
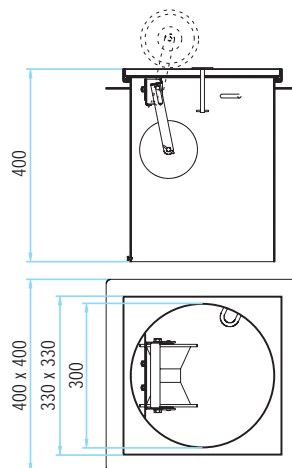

Señalización Signalling Equipment

Señalización para natación de espalda

La señalización de natación espalda es un elemento básico para el advertimiento a los nadadores de la proximidad del borde de la piscina en competiciones estilo espalda. AstralPool pone a su disposición sus postes y banderolas de señalización de natación de espalda con posibilidad para los diferentes anchos de piscina.

Características

Equipo compuesto por 4 postes de acero inoxidable AISI-316. Acoplables en anclajes (00141 / 00142), para anchos de piscina hasta 21 m y para ancho piscina a partir de 21 m (19660 / 19661). Cuerda de poliéster y banderolas color rojo.

Backstroke flags

A line of flags crossing the water is essential in order to warn swimmers they are nearing the end of the pool in backstroke competition. AstralPool presents its range of backstroke posts and flags available for various pool widths.

Characteristics

Each set is comprised of 4 AISI-316 stainless steel posts which sit in anchors (00141 / 00142) for pools up to 21m wide or (19660 / 19661) for pools over 21 meters. Includes polyester cord and red flags.

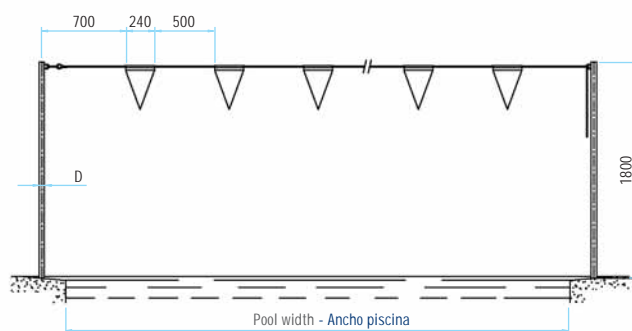

Postes natación espalda Backstroke flag posts



Banderolas natación espalda Backstroke flags

Código / Code	Características / Characteristics
19952	Ancho de piscina hasta 21 m. Tubo Ø 43 (para acoplamiento en anclajes 00141 y 00142) Pool width up to 21 m. Tube Ø 43 (for fitting into 00141 / 00142 anchors)
19953	Ancho de piscina a partir de 21 m. Tubo Ø 48 (para acoplamiento en anclajes 19960 y 19961) Pool width over 21 m. Tube Ø 48 (for fitting into 19960 / 19961 anchors)
Código / Code	Características / Characteristics
19955	2 cuerdas de poliéster y banderolas 2 polyester cords and flags



Señalización salida falsa

Indispensable en una piscina de competición, la señalización de salida falsa funciona dejando caer la línea de flotadores transversalmente a la piscina para hacer notar a los nadadores de competición que la salida ha sido nula.

Características

Equipo compuesto por 2 postes de acero inoxidable AISI-316, unos de ellos con polea y elemento rápido de fijación y liberación de cuerda. Acoplables en anclajes (00141 / 00142) para ancho piscina hasta 21 m, y (19960 / 19961) para ancho piscina a partir de 21 m. Cuerda en poliéster y flotadores color naranja.

False start lines

Indispensable in competition pools, a false start line is a line of floats that drops into the water across the width of the pool to warn swimmers that the race has been called back.

Characteristics

Each set is comprised of 2 AISI-316 stainless steel posts, one of which incorporates a quick release mechanism. These sit in anchors (00141 / 00142) for pools up to 21m wide or (19660 / 19661) for pools over 21 meters. Includes polyester cord and orange floats.

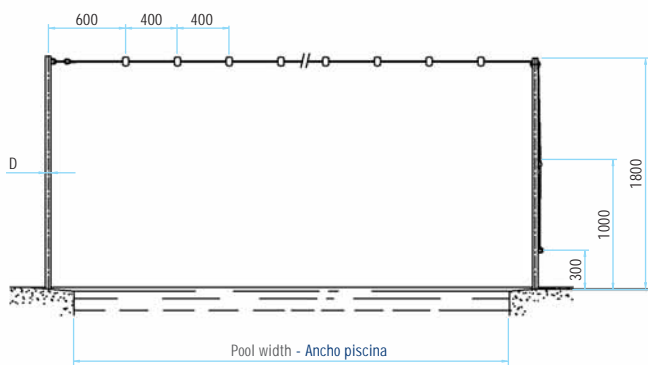

Código / Code	Características / Characteristics
19950	Ancho de piscina hasta 21 m. Tubo Ø 43 (para acoplamiento en anclajes 00141 y 00142) Pool width up to 21 m. Tube Ø 43 (for fitting into 00141 / 00142 anchors)
19951	Ancho de piscina a partir de 21 m. Tubo Ø 48 (para acoplamiento en anclajes 19960 y 19961) Pool width over 21 m. Tube Ø 48 (for fitting into 19960 / 19961 anchors)
Código / Code	Características / Characteristics
19954	2 cuerdas de poliéster y banderolas 2 polyester cords and flags

Postes salida falsa
False start posts



Flotadores salida falsa
False start floats

Paneles de viraje

Turning panels

Paneles de viraje

Su función es la de servir como punto de apoyo e impulsión a los nadadores de competición, en piscinas de rebosadero continuo.

Características

Estructura en panel de acero inoxidable AISI-316 y rejilla en material plástico inalterable color blanco. Soportes regulables horizontalmente, contruidos en acero inoxidable AISI-316 para acoplamiento en anclajes código 00141 y 00142.



	Código / Code	Características / Characteristics
SOPORTE SUPPORT FOR TURNING PANELS	00139	Indicar cotas "L" y "H" y tipo de rebosadero al cursar el pedido
		Specify "L" and "H" dimensions on ordering

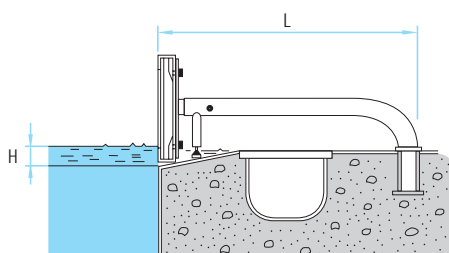
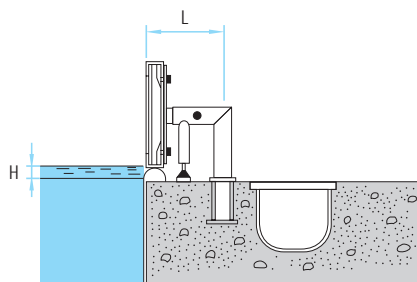

Turning panels

Serve as a point of support and impulsion for competition swimmers in pools with continuous overflow drains.

Characteristics

Manufactured from panel AISI-316 stainless steel with drain grill in white plastic. Adjustable horizontal supports in AISI-316 stainless steel to fit code n° 00141 / 00142 anchors.

Instalación

Se tendrá en cuenta en la instalación de los paneles de viraje que han de quedar paralelos al borde de la piscina y perfectamente verticales. Estas disposiciones se consiguen mediante los elementos de regulación del panel.

Installation

When installing these panels, please be aware that they must be placed parallel to the pool edge and perfectly vertical. This can be achieved via the panel adjustment mechanism.

	Código / Code	Características / Characteristics
PANEL TURNING PANELS	00137	Ancho de calle 2 m. Lane width: 2 m.
	00138	Ancho de calle 2,5 m. Lane width: 2,5 m.

Disposición de los anclajes cuando la cota «L» es inferior a 50 cm.

Arrangement of anchors when the elevation «L» is less than 50 cm.

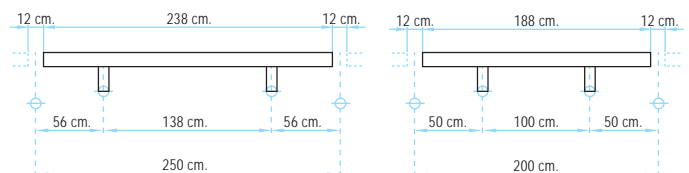

Disposición de los anclajes cuando la cota «L» es superior a 50 cm.

Arrangement of anchors when the elevation «L» is over 50 cm.

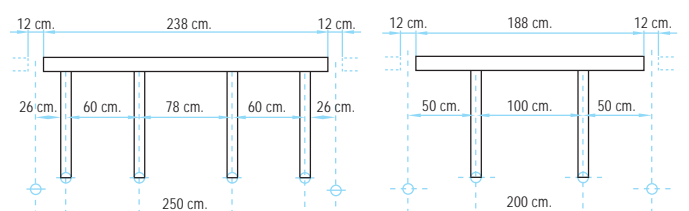

Situación de los diversos elementos en una piscina de competición

Positioning of competition equipment in a competition pool

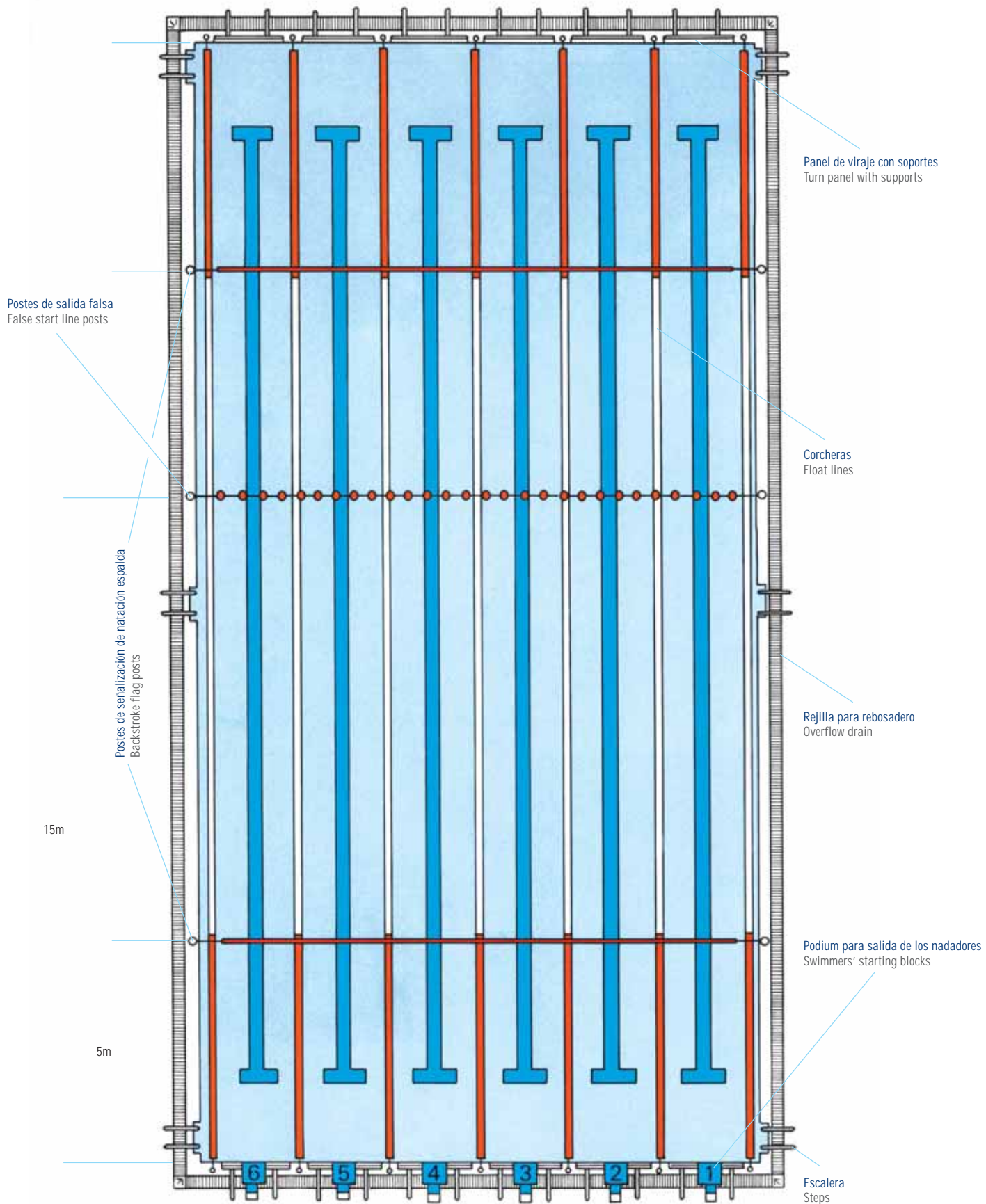



Nos reservamos el derecho de cambiar total o parcialmente las características de nuestros artículos o contenido de este documento sin previo aviso.
We reserve the right to change all or part of the features of the articles or contents of this document, without prior notice.

178-01.03

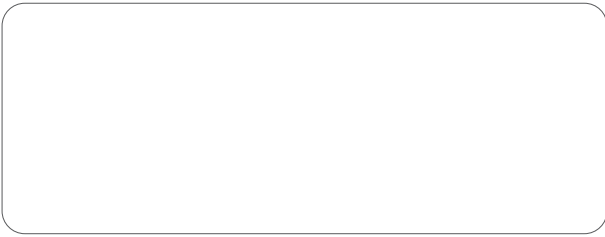

www.astralpool.com